



⚠ Il convient de lire attentivement ce manuel avant la première utilisation du véhicule.

MANUEL DU PROPRIÉTAIRE  
**TRACER**  
**MTT850D**

B1J-28199-F2

**⚠ Il convient de lire attentivement ce manuel avant la première utilisation du véhicule. Le manuel doit être remis avec le véhicule en cas de vente de ce dernier.**

## Europe

Déclaration de conformité :

Par la présente, YAMAHA MOTOR ELECTRONICS Co., Ltd déclare que l'équipement radio du type ANTIDÉMARRAGE, 1RC-00 est conforme à la directive 2014/53/UE.

Le texte complet de la déclaration UE de conformité est disponible à l'adresse Internet suivante :

[https://global.yamaha-motor.com/eu\\_doc/](https://global.yamaha-motor.com/eu_doc/)

Bande de fréquences : 134.2 kHz

Énergie radioélectrique maximum : 49.0 [dBμV/m]

Fabricant :

YAMAHA MOTOR ELECTRONICS Co., Ltd

1450-6 Mori, Mori-machi, Shuchi-Gun, Shizuoka, 437-0292 Japon

Importateur :

YAMAHA MOTOR EUROPE N.V.

Koolhovenlaan 101, 1119 NC Schiphol-Rijk, 1117 ZN, Schiphol, Pays-Bas

## Afrique du Sud



Bienvenue dans l'univers des deux roues de Yamaha !

Le modèle MTT850D est le fruit de la grande expérience de Yamaha dans l'application des technologies de pointe à la conception et à la fabrication de produits de qualité supérieure, et qui a valu à Yamaha sa réputation dans ce domaine.

Afin de tirer le meilleur parti de toutes les possibilités de la MTT850D, lire attentivement ce manuel. Le Manuel du propriétaire contient non seulement les instructions relatives à l'utilisation, aux contrôles et à l'entretien de cette moto, mais aussi d'importantes consignes de sécurité destinées à protéger le pilote et les tiers des accidents.

Ce manuel offre en outre de nombreux conseils qui, s'ils sont bien suivis, permettront de conserver la moto en parfait état de marche. Si la moindre question se pose, il ne faut pas hésiter à consulter un concessionnaire Yamaha.

L'équipe Yamaha espère que ce véhicule procurera à son utilisateur un plaisir de conduite et une sécurité maximum kilomètre après kilomètre. Ne pas oublier toutefois que la sécurité doit rester la première priorité de tout bon motocycliste !

Yamaha est sans cesse à la recherche d'améliorations dans la conception et la qualité de ses produits. Par conséquent, bien que ce manuel contienne les informations les plus récentes disponibles au moment de l'impression, il peut ne pas refléter de petites modifications apportées ultérieurement à ce modèle. Au moindre doute concernant le fonctionnement ou l'entretien du véhicule, ne pas hésiter à consulter un concessionnaire Yamaha.

## **AVERTISSEMENT**

---



**Lire attentivement ce manuel dans son intégralité avant d'utiliser la moto.**

---

# Informations importantes concernant le manuel

FAU10134

Les informations particulièrement importantes sont repérées par les notations suivantes :

	<b>Il s'agit du symbole avertissant d'un danger. Il avertit de dangers de dommages personnels potentiels. Observer scrupuleusement les messages relatifs à la sécurité figurant à la suite de ce symbole afin d'éviter les dangers de blessures ou de mort.</b>
 <b>AVERTISSEMENT</b>	<b>Un AVERTISSEMENT signale un danger qui, s'il n'est pas évité, peut provoquer la mort ou des blessures graves.</b>
<b>ATTENTION</b>	<b>Un ATTENTION indique les précautions particulières à prendre pour éviter d'endommager le véhicule ou d'autres biens.</b>
<b>N.B.</b>	<b>Un N.B. fournit les renseignements nécessaires à la clarification et la simplification des divers travaux.</b>

\* Le produit et les caractéristiques peuvent être modifiés sans préavis.

# **Informations importantes concernant le manuel**

---

FAU10201

**MTT850D  
MANUEL DU PROPRIÉTAIRE  
©2020 par Yamaha Motor Co., Ltd.  
1<sup>re</sup> édition, août 2019  
Tous droits réservés.  
Toute réimpression ou utilisation  
non autorisée sans la permission écrite  
de la Yamaha Motor Co., Ltd.  
est formellement interdite.  
Imprimé au Japon**

# Table des matières

<b>Consignes de sécurité</b> .....	1-1	Selles.....	3-33	Tableaux d'entretien périodique.....	6-3
<b>Description</b> .....	2-1	Réglage de la hauteur de la selle du pilote.....	3-34	Entretiens périodiques du système de contrôle des gaz d'échappement .....	6-3
Vue gauche.....	2-1	Accroche-casque.....	3-36	Tableau des entretiens et graissages périodiques .....	6-5
Vue droite .....	2-2	Compartment de rangement.....	3-37	Dépose et repose du cache .....	6-10
Commandes et instruments .....	2-3	Pare-brise .....	3-37	Contrôle des bougies .....	6-11
<b>Commandes et instruments</b> .....	3-1	Réglage du faisceau des phares...3-38		Absorbeur de vapeurs d'essence .....	6-12
Immobilisateur antivol .....	3-1	Position du guidon .....	3-38	Huile moteur .....	6-12
Contacteur à clé/antivol .....	3-2	Réglage de la fourche.....	3-38	Pourquoi Yamalube .....	6-15
Combinés de contacteurs .....	3-3	Réglage du combiné ressort-amortisseur .....	3-41	Liquide de refroidissement .....	6-15
Témoins et témoins d'alerte.....	3-5	Prise pour accessoire CC .....	3-42	Élément du filtre à air.....	6-16
Régulateur de vitesse .....	3-8	Connecteur pour accessoire à courant continu.....	3-43	Contrôle du régime de ralenti du moteur .....	6-17
Afficheur .....	3-10	Béquille latérale.....	3-43	Contrôle de la garde de la poignée des gaz.....	6-17
Écran MENU.....	3-14	Coupe-circuit d'allumage .....	3-44	Jeu de soupape.....	6-17
D-mode (mode de conduite) .....	3-24			Pneus.....	6-18
Levier d'embrayage.....	3-25			Roues coulées .....	6-20
Sélecteur .....	3-25			Réglage de la garde du levier d'embrayage .....	6-21
Système de passage rapide des rapports.....	3-25			Contrôle de la garde du levier de frein .....	6-21
Levier de frein .....	3-26			Contacteurs de feu stop.....	6-22
Pédale de frein.....	3-26			Contrôle des plaquettes de frein avant et arrière .....	6-22
Système ABS .....	3-26			Contrôle du niveau du liquide de frein .....	6-23
Système de régulation antipatinage .....	3-28			Changement du liquide de frein ...	6-24
Bouchon du réservoir de carburant.....	3-30				
Carburant .....	3-30				
Durite de trop-plein du réservoir de carburant.....	3-32				
Pot catalytique.....	3-32				
		<b>Pour la sécurité – contrôles avant utilisation</b> .....	4-1		
		<b>Utilisation et conseils importants concernant le pilotage</b> .....	5-1		
		Démarrage du moteur.....	5-1		
		Passage de rapports.....	5-2		
		Comment réduire sa consommation de carburant .....	5-3		
		Rodage du moteur .....	5-4		
		Stationnement.....	5-4		
		<b>Entretien périodique et réglage</b> .....	6-1		
		Trousse de réparation.....	6-2		

Tension de la chaîne de transmission.....	6-24	Schémas de diagnostic de pannes.....	6-38
Nettoyage et graissage de la chaîne de transmission .....	6-26	<b>Soin et remisage de la moto</b> .....	7-1
Contrôle et lubrification des câbles.....	6-27	Remarque concernant les pièces de couleur mate .....	7-1
Contrôle et lubrification de la poignée et du câble des gaz.....	6-27	Entretien.....	7-1
Contrôle et lubrification de la pédale de frein et du sélecteur .....	6-27	Remisage.....	7-4
Contrôle et lubrification des leviers de frein et d'embrayage.....	6-28	<b>Caractéristiques</b> .....	8-1
Contrôle et lubrification des béquilles centrale et latérale .....	6-29	<b>Renseignements complémentaires</b> .....	9-1
Lubrification des pivots du bras oscillant.....	6-29	Numéros d'identification.....	9-1
Contrôle de la fourche.....	6-30	Connecteur de diagnostic .....	9-2
Contrôle de la direction.....	6-30	Enregistrement des données du véhicule .....	9-2
Contrôle des roulements de roue.....	6-31	<b>Index</b> .....	10-1
Batterie .....	6-31		
Remplacement des fusibles .....	6-32		
Éclairage du véhicule .....	6-35		
Remplacement d'une ampoule de clignotant .....	6-35		
Remplacement de l'ampoule d'éclairage de la plaque d'immatriculation .....	6-36		
Diagnostic de pannes.....	6-36		

## Être un propriétaire responsable

L'utilisation adéquate et en toute sécurité de la moto incombe à son propriétaire.

Les motos sont des véhicules monovoies. Leur sécurité dépend de techniques de conduite adéquates et des capacités du conducteur. Tout conducteur doit prendre connaissance des exigences suivantes avant de démarrer.

Le pilote doit :

- S'informer correctement auprès d'une source compétente sur tous les aspects de l'utilisation d'une moto.
- Observer les avertissements et procéder aux entretiens préconisés dans ce Manuel du propriétaire.
- Suivre des cours afin d'apprendre à maîtriser les techniques de conduite sûres et correctes.
- Faire réviser le véhicule par un mécanicien compétent aux intervalles indiqués dans ce Manuel du propriétaire ou lorsque l'état de la mécanique l'exige.
- Ne jamais conduire une moto avant d'avoir maîtrisé les techniques nécessaires. Il est recommandé de suivre des cours de pilotage. Les débutants doivent être formés par un moniteur

certifié. Contacter un concessionnaire moto agréé pour vous informer des cours de pilotage les plus proches de chez vous.

## Conduite en toute sécurité

Effectuer les contrôles avant utilisation à chaque départ afin de s'assurer que le véhicule peut être conduit en toute sécurité. L'omission du contrôle ou de l'entretien corrects du véhicule augmente les risques d'accident ou d'endommagement. Se reporter à la liste des contrôles avant utilisation à la page 4-1.

- Cette moto est conçue pour le transport du pilote et d'un passager.
- La plupart des accidents de circulation entre voitures et motos sont dus au fait que les automobilistes ne voient pas les motos. De nombreux accidents sont causés par un automobiliste n'ayant pas vu la moto. Se faire bien voir semble donc permettre de réduire les risques de ce genre d'accident.

### Dès lors :

- Porter une combinaison de couleur vive.

- Être particulièrement prudent à l'approche des carrefours, car c'est aux carrefours que la plupart des accidents de deux-roues se produisent.
- Rouler dans le champ de visibilité des automobilistes. Éviter de rouler dans leur angle mort.
- Ne jamais entretenir une moto sans connaissances préalables. Contacter un concessionnaire moto agréé pour vous informer de la procédure d'entretien de base d'une moto. Certains entretiens ne peuvent être effectués que par du personnel qualifié.
- De nombreux accidents sont dus au manque d'expérience du pilote. Ce sont, en effet, les motocyclistes qui n'ont pas un permis pour véhicules à deux roues valide qui ont le plus d'accidents.
- Ne pas rouler avant d'avoir acquis un permis de conduire et ne prêter sa moto qu'à des pilotes expérimentés.
- Connaître ses limites et ne pas se surestimer. Afin d'éviter un accident, se limiter à des manœuvres que l'on peut effectuer en toute confiance.



- S'exercer à des endroits où il n'y a pas de trafic tant que l'on ne s'est pas complètement familiarisé avec la moto et ses commandes.
- De nombreux accidents sont provoqués par des erreurs de conduite du pilote de moto. Une erreur typique consiste à prendre un virage trop large en raison d'une vitesse excessive ou un virage trop court (véhicule pas assez incliné pour la vitesse).
- Toujours respecter les limites de vitesse et ne jamais rouler plus vite que ne le permet l'état de la route et le trafic.
- Toujours signaler clairement son intention de tourner ou de changer de bande de circulation. Rouler dans le champ de visibilité des automobilistes.
- La posture du pilote et celle du passager est importante pour le contrôle correct du véhicule.
- Le pilote doit garder les deux mains sur le guidon et les deux pieds sur les repose-pieds afin de conserver le contrôle de la moto.
- Le passager doit toujours se tenir des deux mains, soit au pilote, soit à la poignée du passager ou à la poignée de manutention, si le mo-

dèle en est pourvu, et garder les deux pieds sur les repose-pieds du passager. Ne jamais prendre en charge un passager qui ne puisse placer fermement ses deux pieds sur les repose-pieds.

- Ne jamais conduire après avoir absorbé de l'alcool, certains médicaments ou des drogues.
- Cette moto a été conçue pour être utilisée sur route uniquement. Ce n'est pas un véhicule tout-terrain.

## Équipement

La plupart des accidents mortels en moto résultent de blessures à la tête. Le port du casque est le seul moyen d'éviter ou de limiter les blessures à la tête.

- Toujours porter un casque homologué.
- Porter une visière ou des lunettes de protection. Si les yeux ne sont pas protégés, le vent risque de troubler la vue et de retarder la détection des obstacles.
- Porter des bottes, une veste, un pantalon et des gants solides pour se protéger des éraflures en cas de chute.
- Ne jamais porter des vêtements lâches, car ceux-ci pourraient s'accrocher aux leviers de commande,

aux repose-pieds ou même aux roues, ce qui risque d'être la cause d'un accident.

- Toujours porter des vêtements de protection qui couvrent les jambes, les chevilles et les pieds. Le moteur et le système d'échappement sont brûlants pendant ou après la conduite, et peuvent, dès lors, provoquer des brûlures.
- Les consignes ci-dessus s'adressent également au passager.

## Éviter un empoisonnement au monoxyde de carbone

Tous les gaz d'échappement de moteur contiennent du monoxyde de carbone, un gaz mortel. L'inhalation de monoxyde de carbone peut provoquer céphalées, étourdissements, somnolence, nausées, confusion mentale, et finalement la mort.

Le monoxyde de carbone est un gaz incolore, inodore et insipide qui peut être présent même lorsque l'on ne sent ou ne voit aucun gaz d'échappement. Des niveaux mortels de monoxyde de carbone peuvent s'accumuler rapidement et peuvent suffoquer rapidement une victime et l'empêcher de se sauver. De plus, des niveaux mortels de monoxyde de carbone peuvent persister pendant des heures, voire des jours

# Consignes de sécurité

1

dans des endroits peu ou pas ventilés. Si l'on ressent tout symptôme d'empoisonnement au monoxyde de carbone, il convient de quitter immédiatement l'endroit, de prendre l'air et de CONSULTER UN MÉDECIN.

- Ne pas faire tourner un moteur à l'intérieur d'un bâtiment. Même si l'on tente de faire évacuer les gaz d'échappement à l'aide de ventilateurs ou en ouvrant portes et fenêtres, le monoxyde de carbone peut atteindre rapidement des concentrations dangereuses.
- Ne pas faire tourner un moteur dans un endroit mal ventilé ou des endroits partiellement clos, comme les granges, garages ou abris d'auto.
- Ne pas faire tourner un moteur à un endroit à l'air libre d'où les gaz d'échappement pourraient être aspirés dans un bâtiment par des ouvertures comme portes ou fenêtres.

## Charge

L'ajout d'accessoires ou de bagages peut réduire la stabilité et la maniabilité de la moto si la répartition du poids est modifiée. Afin d'éviter tout risque d'accident, monter accessoires et bagages avec beaucoup de soin. Redoubler de prudence lors de la conduite d'une moto chargée d'accessoi-

res ou de bagages. Voici quelques directives à suivre concernant les accessoires et le chargement de cette moto :

S'assurer que le poids total du pilote, du passager, des bagages et des accessoires ne dépasse pas la charge maximum. **La conduite d'un véhicule surchargé peut être la cause d'un accident.**

### Charge maximale:

179 kg (395 lb)

Même lorsque cette limite de poids n'est pas dépassée, garder les points suivants à l'esprit :

- Les bagages et les accessoires doivent être fixés aussi bas et près de la moto que possible. Attacher soigneusement les bagages les plus lourds près du centre de la moto et répartir le poids également de chaque côté afin de ne pas la déséquilibrer.
- Un déplacement soudain du chargement peut créer un déséquilibre. S'assurer que les accessoires et les bagages sont correctement attachés

avant de prendre la route. Contrôler fréquemment les fixations des accessoires et des bagages.

- Régler correctement la suspension (pour les modèles à suspension réglable) en fonction de la charge et contrôler l'état et la pression de gonflage des pneus.
- Ne jamais placer des objets lourds ou volumineux sur le guidon, la fourche ou le garde-boue avant. Ces objets (ex. : sac de couchage, sac à dos ou tente) peuvent déstabiliser la direction et rendre le maniement plus difficile.
- **Ce véhicule n'est pas conçu pour tirer une remorque ni pour être accouplé à un side-car.**

## Accessoires Yamaha d'origine

Le choix d'accessoires pour son véhicule est une décision importante. Des accessoires Yamaha d'origine, disponibles uniquement chez les concessionnaires Yamaha, ont été conçus, testés et approuvés par Yamaha pour l'utilisation sur ce véhicule. De nombreuses entreprises n'ayant aucun lien avec Yamaha produisent des pièces et accessoires, ou mettent à disposition d'autres modifications pour les véhicules Yamaha. Yamaha n'est pas en mesure de

tester les produits disponibles sur le marché secondaire. Yamaha ne peut dès lors ni approuver ni recommander l'utilisation d'accessoires vendus par des tiers ou les modifications autres que celles recommandées spécialement par Yamaha, même si ces pièces sont vendues ou montées par un concessionnaire Yamaha.

### **Pièces de rechange, accessoires et modifications issus du marché secondaire**

Bien que des produits du marché secondaire puissent sembler être de concept et de qualité identiques aux accessoires Yamaha, il faut être conscient que certains de ces accessoires ou certaines de ces modifications ne sont pas appropriés en raison du danger potentiel qu'ils représentent pour soi-même et pour autrui. La mise en place de produits issus du marché secondaire ou l'exécution d'une autre modification du véhicule venant altérer le concept ou les caractéristiques du véhicule peut soumettre les occupants du véhicule ou des tiers à des risques accrus de blessures ou de mort. Le propriétaire est responsable des dommages découlant d'une modification du véhicule.

Respecter les conseils suivants lors du montage d'accessoires, ainsi que ceux donnés à la section "Charge".

- Ne jamais monter d'accessoires ou transporter de bagages qui pourraient nuire au bon fonctionnement de la moto. Examiner soigneusement les accessoires avant de les monter pour s'assurer qu'ils ne réduisent en rien la garde au sol, l'angle d'inclinaison dans les virages, le débattement limite de la suspension, la course de la direction ou le fonctionnement des commandes. Vérifier aussi qu'ils ne cachent pas les feux et catadioptrés.
- Les accessoires montés sur le guidon ou autour de la fourche peuvent créer des déséquilibres dus à une mauvaise distribution du poids ou à des changements d'ordre aérodynamique. Si des accessoires sont montés sur le guidon ou autour de la fourche, ils doivent être aussi légers et compacts que possible.
- Des accessoires volumineux risquent de gravement réduire la stabilité de la moto en raison d'effets aérodynamiques. Le vent peut avoir tendance à soulever la moto et le vent latéral peut la rendre instable. De tels accessoires peuvent

également rendre le véhicule instable lors du croisement ou du dépassement de camions.

- Certains accessoires peuvent forcer le pilote à modifier sa position de conduite. Une position de conduite incorrecte réduit la liberté de mouvement du pilote et peut limiter son contrôle du véhicule. De tels accessoires sont donc déconseillés.
- La prudence est de rigueur lors de l'installation de tout accessoire électrique supplémentaire. Si les accessoires excèdent la capacité de l'installation électrique de la moto, une défaillance pourrait se produire, ce qui risque de provoquer des problèmes d'éclairage et une perte de puissance du moteur.

### **Pneus et jantes issus du marché secondaire**

Les pneus et les jantes livrés avec la moto sont conçus pour les capacités de performance du véhicule et sont conçus de sorte à offrir la meilleure combinaison de maniabilité, de freinage et de confort. D'autres pneus, jantes, tailles et combinaisons peuvent ne pas être adéquats. Voir page 6-18

# Consignes de sécurité

---

1

pour les caractéristiques des pneus et pour plus d'informations sur leur réparation et leur remplacement.

## **Transport de la moto**

Bien veiller à suivre les instructions suivantes avant de transporter la moto dans un autre véhicule.

- Retirer tous les éléments lâches de la moto.
  - S'assurer que le robinet de carburant (le cas échéant) est à la position fermée et qu'il n'y a pas de fuites de carburant.
  - Engager une vitesse (pour les modèles munis d'une boîte de vitesses à commande manuelle).
  - Arrimer la moto à l'aide de sangles d'arrimage ou de sangles adéquates fixées à des éléments solides de la moto, tels que le cadre ou la bride de fourche (et non, par exemple, le guidon, qui comporte des éléments en caoutchouc, ou les clignotants, ou toute pièce pouvant se briser). Choisir judicieusement l'emplacement des sangles de sorte qu'elles ne frottent pas contre des surfaces peintes lors du transport.
- Les sangles doivent, dans la mesure du possible, quelque peu compresser la suspension afin de limiter le rebond lors du transport.

## Vue gauche

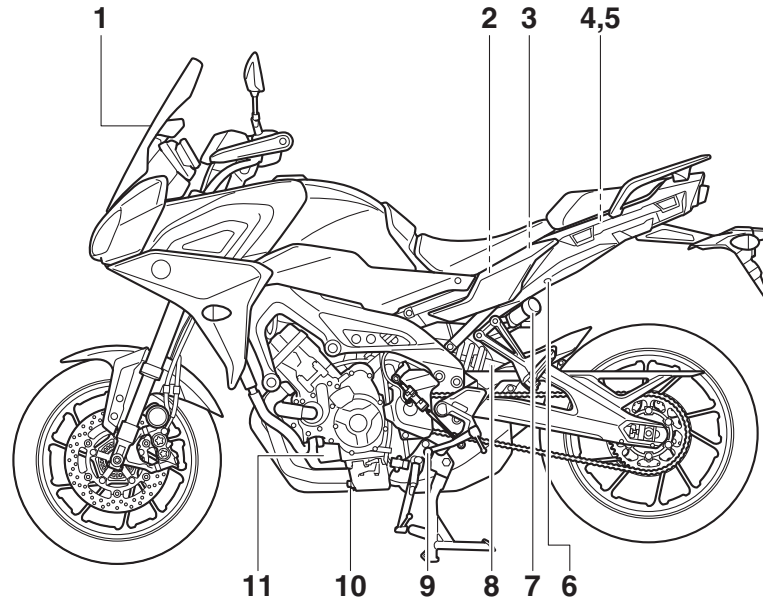

1. Pare-brise (page 3-37)
2. Batterie (page 6-31)
3. Fusibles (page 6-32)
4. Compartiment de rangement (page 3-37)
5. Trousse de réparation (page 6-2)
6. Serrure de selle (page 3-33)
7. Dispositif de réglage de la précontrainte du ressort (page 3-41)
8. Dispositif de réglage de la force d'amortissement à la détente (page 3-41)
9. Sélecteur au pied (page 3-25)
10. Vis de vidange d'huile moteur (page 6-12)
11. Cartouche de filtre à huile moteur (page 6-12)

# Description

FAU10421

## Vue droite

2

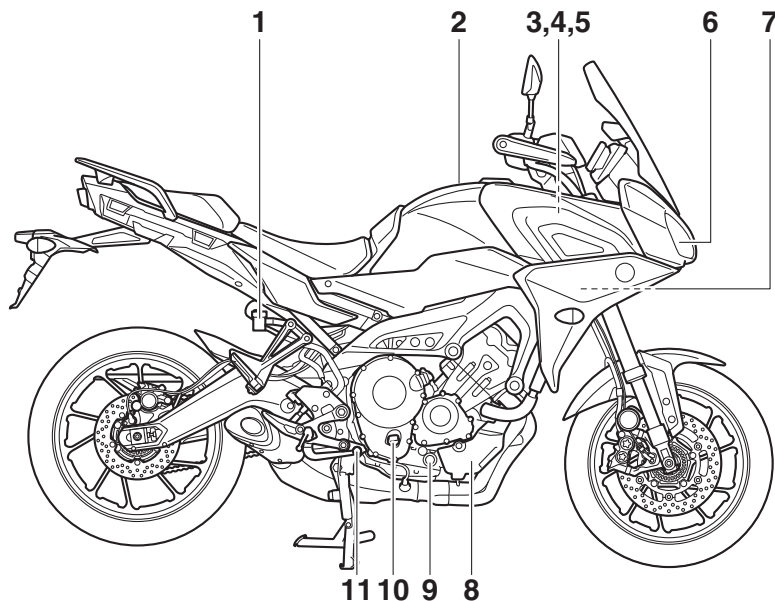

1. Réservoir du liquide de frein arrière (page 6-23)
2. Bouchon du réservoir de carburant (page 3-30)
3. Dispositif de réglage de la force d'amortissement à la détente (page 3-38)
4. Dispositif de réglage de la précontrainte du ressort (page 3-38)
5. Dispositif de réglage de la force d'amortissement à la compression (page 3-38)
6. Phare (page 6-35)
7. Fusibles (page 6-32)

8. Vase d'expansion (page 6-15)
9. Hublot de contrôle du niveau d'huile moteur (page 6-12)
10. Bouchon de remplissage de l'huile moteur (page 6-12)
11. Pédale de frein (page 3-26)

## Commandes et instruments

2

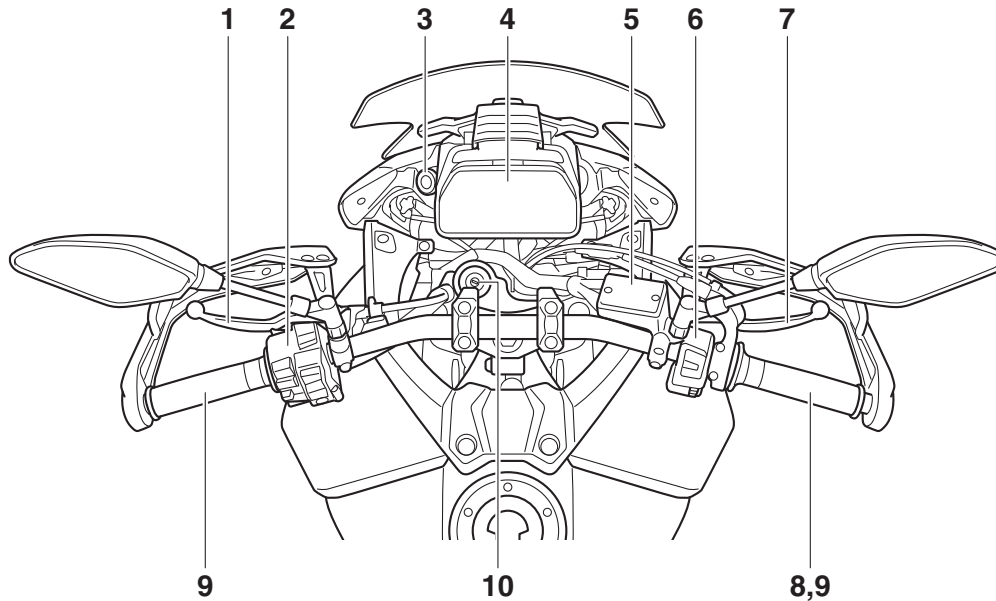

1. Levier d'embrayage (page 3-25)
2. Contacteurs à la poignée gauche (page 3-3)
3. Prise pour accessoire CC (page 3-42)
4. Tableau de bord (page 3-5, 3-10)
5. Réservoir du liquide de frein avant (page 6-23)
6. Contacteurs à la poignée droite (page 3-3)
7. Levier de frein (page 3-26)
8. Poignée des gaz (page 6-17)

9. Poignées chauffantes (page 3-13)
10. Contacteur à clé/antivol (page 3-2)

## Immobilisateur antivol

FAU10979

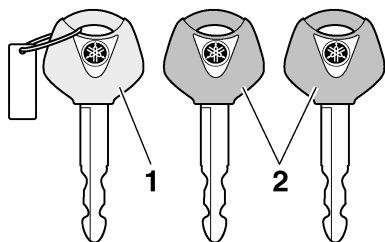

1. Clé d'enregistrement de codes (anneau rouge)
2. Clés de contact conventionnelles (anneau noir)

Ce véhicule est équipé d'un immobilisateur, dispositif de dissuasion de vol intégré, protégeant le véhicule grâce au principe de l'enregistrement de codes dans les clés de contact. Le système est constitué des éléments suivants :

- une clé d'enregistrement de codes
- deux clés de contact
- un transpondeur (dans chaque clé)
- un immobilisateur antivol (sur le véhicule)
- un boîtier de commande électronique (sur le véhicule)
- un témoin système (page 3-6)

## À propos des clés

La clé à anneau rouge permet d'enregistrer les codes dans chacune des clés conventionnelles. Conserver la clé d'enregistrement de codes dans un endroit sûr. Si nécessaire, confier le véhicule et les trois clés à un concessionnaire Yamaha pour qu'il les enregistre.

Ne pas se servir de la clé à anneau rouge pour conduire le véhicule. Celle-ci ne doit servir que pour l'enregistrement des codes. Toujours se servir d'une clé à anneau noir pour conduire le véhicule.

## N.B.

- Éloigner les clés de contact ainsi que toute clé d'autres immobilisateurs antivols de la clé d'enregistrement de codes.
- Éloigner les clés d'autres immobilisateurs antivols du contacteur à clé, car celles-ci risquent de provoquer des interférences.

FCA11823

## ATTENTION

**NE PAS PERDRE LA CLÉ D'ENREGISTREMENT DE CODE. EN CAS DE PERTE, CONTACTER IMMÉDIATEMENT SON CONCESSIONNAIRE. Si la clé d'enregistrement de code est perdue, on peut toujours utiliser les clés de contact**

existantes pour démarrer le véhicule. **Mais, il est impossible d'enregistrer une nouvelle clé de contact. Si toutes les clés ont été perdues ou endommagées, il faut remplacer l'ensemble du système immobilisateur. Manipuler donc les clés avec précaution.**

- Ne pas les immerger dans l'eau.
- Ne pas exposer à de fortes températures.
- Ne pas placer près d'aimants.
- Ne pas placer près de pièces qui transmettent les signaux électriques.
- Manipuler avec précaution.
- Ne pas meuler ou modifier.
- Ne pas démonter.
- Ne pas attacher plus d'une clé d'un système d'immobilisateur antivol au même trousseau de clés.



## Contacteur à clé/antivol

FAU10474

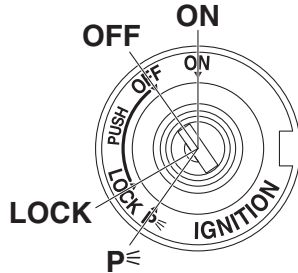

Le contacteur à clé/antivol commande les circuits d'allumage et d'éclairage et permet de bloquer la direction. Ses diverses positions sont décrites ci-après.

### N.B.

Veiller à se servir d'une clé conventionnelle à anneau noir pour conduire le véhicule. Afin de réduire au maximum le risque de perte de la clé d'enregistrement de codes (clé à anneau rouge), conserver celle-ci dans un endroit sûr et ne l'utiliser que pour l'enregistrement d'un nouveau code.

## ON (marche)

FAU84031

Tous les circuits électriques sont alimentés et les phares du véhicule sont allumés. Le moteur peut démarrer. La clé ne peut être retirée.

### N.B.

- Le(s) phare(s) s'allume(nt) à la mise en marche du moteur.
- Pour éviter de décharger la batterie, ne pas laisser la clé en position marche alors que le moteur est arrêté.

## OFF (arrêt)

FAU10662

Tous les circuits électriques sont coupés. La clé peut être retirée.

## **⚠ AVERTISSEMENT**

FWA10062

**Ne jamais tourner la clé de contact à la position "OFF" ou "LOCK" tant que le véhicule est en mouvement. Les circuits électriques seraient coupés et cela pourrait entraîner la perte de contrôle du véhicule et être la cause d'un accident.**

## LOCK (antivol)

FAU1068B

La direction est bloquée et tous les circuits électriques sont coupés. La clé peut être retirée.

## Blocage de la direction

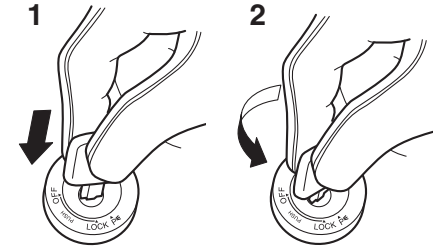

1. Appuyer.
2. Tourner.

1. Tourner le guidon tout à fait vers la gauche.
2. La clé étant dans la position "OFF", pousser la clé et la tourner jusqu'à la position "LOCK".
3. Retirer la clé.

### N.B.

Si la direction ne se bloque pas, essayer de ramener le guidon légèrement vers la droite.

# Commandes et instruments

## Débloquer la direction

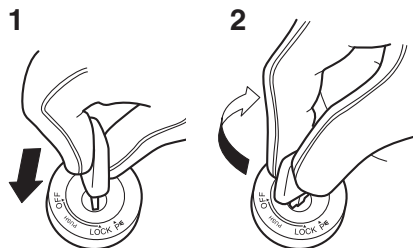

1. Appuyer.
2. Tourner.

À partir de la position “LOCK”, enfoncer la clé et la tourner vers “OFF”.

### **P** (stationnement)

FAU59680

Les feux de détresse et les clignotants peuvent être allumés, mais tous les autres circuits électriques sont coupés. La clé peut être retirée.

La direction doit être bloquée avant que la clé puisse être tournée à la position “P”.

FCA20760

### **ATTENTION**

**L'utilisation des feux de détresse ou des clignotants sur une durée prolongée peut entraîner la décharge de la batterie.**

## Combinés de contacteurs

FAU66055

### Gauche

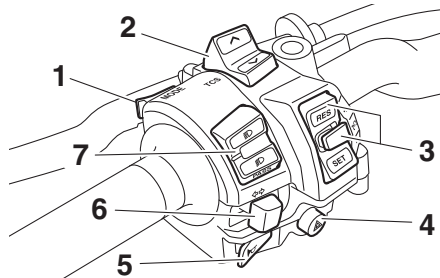

1. Contacteur de mode de conduite “MODE”
2. Commutateur TCS “ $\wedge/\vee$ ”
3. Contacteurs du régulateur de vitesse
4. Contacteur des feux de détresse “ $\triangle$ ”
5. Contacteur d'avertisseur “ $\curvearrowright$ ”
6. Contacteur des clignotants “ $\leftarrow/\rightarrow$ ”
7. Inverseur feu de route/feu de croisement/Contacteur d'appel de phare “ $\equiv\bigcirc/\equiv\bigcirc$ /PASS”

### Droite

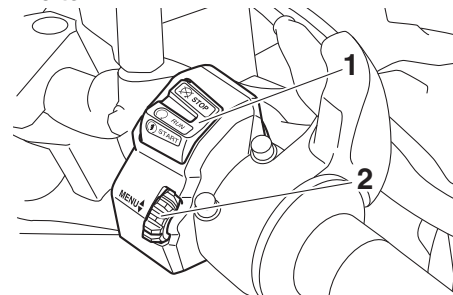

1. Contacteur arrêt/marche/démarrage “ $\otimes/\bigcirc/\otimes$ ”
2. Molette de réglage “MENU  $\blacklozenge$ ”

FAU73924

### **Inverseur feu de route/feu de croisement/Contacteur d'appel de phare “ $\equiv\bigcirc/\equiv\bigcirc$ /PASS”**



Placer ce contacteur sur “ $\equiv\bigcirc$ ” pour allumer le feu de route et sur “ $\equiv\bigcirc$ ” pour allumer le feu de croisement.

Pour passer en feu de route, enfoncer le contacteur vers “PASS” lorsque les phares sont en feu de croisement.

### **N.B.**

Lorsque l'inverseur est réglé sur feu de croisement, seul le phare gauche s'allume. Lorsque l'inverseur est réglé sur le feu de route, les deux phares s'allument.

## Contacteur des clignotants “/”<sup>FAU66040</sup>”

Pour signaler un virage à droite, pousser ce contacteur vers la position “”. Pour signaler un virage à gauche, pousser ce contacteur vers la position “”. Une fois relâché, le contacteur retourne à sa position centrale. Pour éteindre les clignotants, appuyer sur le contacteur après que celui-ci est revenu à sa position centrale.



## Contacteur d'avertisseur “”<sup>FAU66030</sup>

Appuyer sur ce contacteur afin de faire entendre l'avertisseur.

## Commutateur TCS “/”<sup>FAU84240</sup>”

Le système de régulation antipatinage est expliqué à la page 3-28.

## Contacteur arrêt/marche/démarrage “/”<sup>FAU66060</sup>”

Pour lancer le moteur à l'aide du démarreur, placer ce contacteur sur “”, puis appuyer vers le bas vers “”. Avant de mettre le moteur en marche, il convient de lire les instructions de mise en marche figurant à la page 5-1.

En cas d'urgence, comme par exemple, lors d'une chute ou d'un blocage de câble des gaz, placer ce contacteur sur “” afin de couper le moteur.

## Contacteur des feux de détresse “”<sup>FAU66010</sup>

Quand la clé de contact est sur “ON” ou “P<”, ce contacteur permet d'enclencher les feux de détresse (clignotement simultané de tous les clignotants).

Les feux de détresse s'utilisent en cas d'urgence ou pour avertir les autres automobilistes du stationnement du véhicule à un endroit pouvant représenter un danger.

## ATTENTION

**Ne pas laisser les feux de détresse trop longtemps allumés lorsque le moteur est coupé, car la batterie pourrait se décharger.**

## Commutateurs du régulateur de vitesse<sup>FAU84250</sup>

Le régulateur de vitesse est expliqué à la page 3-8.

## Commutateur de mode de conduite “MODE”<sup>FAU84260</sup>

Les explications au sujet du mode de conduite se trouvent à la page 3-24.

## Molette de réglage “MENU”<sup>FAU84271</sup>

Dans l'écran principal, utiliser la molette pour faire défiler et réinitialiser les informations affichées et activer les poignées chauffantes.

Une fois que l'écran MENU est affiché, utiliser la molette pour parcourir les modules de réglage et apporter des modifications. Actionner la molette comme suit.

**Rotation vers le haut** - faire tourner la molette vers le haut pour faire défiler les informations vers le haut ou augmenter une valeur.

**Rotation vers le bas** - faire tourner la molette vers le bas pour faire défiler les informations vers le bas ou pour diminuer une valeur.

**Pression rapide** - appuyer brièvement sur la molette pour effectuer des sélections et les confirmer.

**Pression longue** - appuyer sur la molette pendant une seconde pour réinitialiser les informations affichées ou pour accéder à l'écran MENU et le quitter.

## N.B.

- Il est possible d'accéder à l'écran MENU en appuyant longuement sur la molette, sauf si l'affichage de poignée

# Commandes et instruments

3

chauffante est sélectionné ou si le totalisateur journalier de carburant (F-TRIP) est affiché.

- Voir page 3-10 pour plus d'informations sur l'écran principal et ses fonctions.
- Voir page 3-14 pour plus d'informations sur l'écran MENU et la procédure de modification des réglages.

## Témoins et témoins d'alerte

FAU4939G

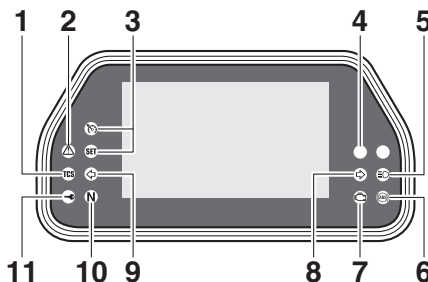

1. Témoin du système de régulation antipatinage "TCS"
2. Témoin d'alerte d'huile moteur et de liquide de refroidissement "△"
3. Témoins du régulateur de vitesse "⊗" "SET"
4. Témoin de changement de vitesse
5. Témoin de feu de route "≡○"
6. Témoin d'alerte du système ABS "⊗"
7. Témoin d'alerte de panne du moteur "⊗"
8. Témoin des clignotants droits "⇨"
9. Témoin des clignotants gauches "⇦"
10. Témoin du point mort "N"
11. Témoin de l'immobilisateur antivol "→"

## Témoins des clignotants "⇦" et "⇨"

FAU11032

Chaque témoin clignote lorsque son clignotant correspondant clignote.

## Témoin du point mort "N"

FAU11061

Ce témoin s'allume lorsque la boîte de vitesses est au point mort.

## Témoin de feu de route "≡○"

FAU11081

Ce témoin s'allume lorsque la position feu de route du phare est sélectionnée.

## Témoins du régulateur de vitesse "⊗" et "SET"

FAU58402

Ces témoins s'allument lorsque le système de régulation de vitesse est activé. (Voir page 3-8.)

## N.B.

Lorsque le contacteur à clé du véhicule est activé, ces témoins doivent s'allumer pendant quelques secondes, puis s'éteindre. Si les témoins ne s'allument pas, faire contrôler le véhicule par un concessionnaire Yamaha.

## Témoin d'alerte de panne moteur "⊗"

FAU79310

Ce témoin d'alerte s'allume lorsqu'un problème est détecté au niveau du moteur. Dans ce cas, il convient de faire vérifier le système embarqué de diagnostic de pannes par un concessionnaire Yamaha.

Il est possible de contrôler le circuit électrique du témoin d'alerte en démarrant le véhicule. Le témoin d'alerte devrait s'allumer pendant quelques secondes, puis s'éteindre.

Si le témoin d'alerte ne s'allume pas du tout ou reste allumé, faire contrôler le véhicule par un concessionnaire Yamaha.

## Témoin d'alerte du système ABS <sup>FAU58532</sup>

En mode de fonctionnement normal, le témoin d'alerte du système ABS s'allume au démarrage du véhicule et s'éteint lorsque la vitesse atteint ou dépasse 10 km/h (6 mi/h). Si le témoin d'alerte du système ABS :

- ne s'allume pas au démarrage du véhicule
- ne s'éteint pas lorsque la vitesse atteint 10 km/h (6 mi/h)
- s'allume ou clignote pendant la conduite

il est possible que le système ABS (3-26) ne fonctionne pas correctement. Dans les circonstances ci-dessus, faire contrôler le véhicule par un concessionnaire Yamaha dès que possible.

FWA16041

## AVERTISSEMENT

**Si le témoin d'alerte du système ABS ne s'éteint pas lorsque la vitesse atteint ou dépasse 10 km/h (6 mi/h) ou si le témoin**

**d'avertissement s'allume ou clignote pendant la conduite, le freinage se fait de façon conventionnelle. Dans les circonstances ci-dessus ou si le témoin d'alerte ne s'allume pas du tout, faire preuve de prudence pour éviter que les roues ne se bloquent lors d'un freinage d'urgence. Faire contrôler le système de freinage et les circuits électriques par un concessionnaire Yamaha dès que possible.**

## Témoin du système de régulation antipatinage <sup>FAU78591</sup> "TCS"

Ce témoin clignote lorsque le système de régulation antipatinage a été activé.

Si le système de régulation antipatinage est désactivé, ce témoin s'allume. (Voir page 3-28.)

## N.B.

Lorsque le contacteur à clé du véhicule est activé, ce témoin doit s'allumer pendant quelques secondes, puis s'éteindre. Si le témoin ne s'allume pas ou s'il reste allumé, faire contrôler le véhicule par un concessionnaire Yamaha.

## Témoin de changement de vitesse <sup>FAU67432</sup>

Ce témoin s'allume lorsque le passage à une vitesse supérieure est nécessaire. Les régimes du moteur auxquels il s'allume ou s'éteint peuvent être réglés. (Voir page 3-17.)

En guise d'auto-contrôle, le témoin s'allume brièvement lorsque le contact est mis sur le véhicule.

## Témoin de l'immobilisateur antivol <sup>FAU73120</sup>

Le témoin clignote en continu 30 secondes après que la clé de contact a été tournée sur "OFF", signalant ainsi l'armement du système antidémarrage. Le témoin s'éteint après 24 heures, mais l'immobilisateur antivol reste toutefois armé.

Contrôler le bon fonctionnement du circuit électrique du témoin en tournant la clé sur "ON". Le témoin devrait s'allumer pendant quelques secondes, puis s'éteindre.

Si le témoin ne s'allume pas lorsque la clé est tournée sur "ON", si le témoin reste allumé ou s'il clignote selon une séquence particulière (si un problème est détecté dans le système antidémarrage, le témoin de ce système clignote selon une séquence particulière), faire contrôler le véhicule par un concessionnaire Yamaha.

# Commandes et instruments

## N.B. \_\_\_\_\_

Si le témoin du système antidémarrage clignote selon la séquence suivante, 5 fois lentement puis 2 fois rapidement, cela peut être dû à des interférences du transpondeur. Dans ce cas, procéder comme suit.

1. Vérifier qu'aucune autre clé de système d'immobilisateur antivol ne se trouve à proximité du contacteur à clé. La présence d'une autre clé pourrait troubler la transmission des signaux et empêcher la mise en marche du moteur.
2. Mettre le moteur en marche à l'aide de la clé d'enregistrement de codes.
3. Si le moteur se met en marche, le couper, puis tenter de le remettre en marche avec chacune des clés conventionnelles.
4. Si le moteur ne se met pas en marche avec l'une ou les deux clés conventionnelles, confier le véhicule ainsi que les 3 clés à un concessionnaire Yamaha en vue du réenregistrement de ces dernières.

## Témoin d'alerte d'huile moteur et de liquide de refroidissement "△"

FAU84281

Ce témoin d'alerte s'allume si le niveau d'huile moteur est bas ou si la température du liquide de refroidissement est élevée. Le cas échéant, arrêter immédiatement le moteur.

Lors de la mise en marche du véhicule, le témoin d'alerte doit s'allumer pendant quelques secondes puis s'éteindre. Si le témoin d'alerte ne s'allume pas, faire contrôler le véhicule par un concessionnaire Yamaha.

FCA26391

### **ATTENTION**

**Si le témoin d'alerte de niveau d'huile moteur et de liquide de refroidissement s'allume lorsque le moteur tourne, arrêter immédiatement le véhicule et le moteur.**

- **Si le moteur surchauffe, l'icône d'avertissement de température du liquide de refroidissement s'allume. Laisser refroidir le moteur. Vérifier le niveau du liquide de refroidissement (voir page 6-39).**
- **Si le niveau d'huile moteur est bas, l'icône d'alerte d'huile moteur s'allume. Vérifier le niveau d'huile (voir page 6-12).**

- **Si le témoin d'alerte reste allumé après le refroidissement du moteur et la vérification du niveau d'huile, faire contrôler le véhicule par un concessionnaire Yamaha. Ne plus utiliser le véhicule !**

## Régulateur de vitesse

FAU84291

Ce modèle est équipé d'un régulateur de vitesse permettant de rouler à une vitesse constante déterminée.

Le régulateur de vitesse ne fonctionne qu'en 4<sup>e</sup>, 5<sup>e</sup> ou 6<sup>e</sup> vitesse, à une allure comprise entre 50 km/h (31 mi/h) et 160 km/h (100 mi/h).

FWA16341

### AVERTISSEMENT

- Une mauvaise utilisation du régulateur de vitesse pourrait entraîner une perte de contrôle, causant ainsi un accident. Ne pas activer le régulateur de vitesse en cas de trafic dense, de mauvaises conditions météorologiques, ou sur des routes sinueuses, glissantes, vallonnées, accidentées ou gravillonnées.
- Lorsque le véhicule monte ou descend les pentes, il est possible que le régulateur de vitesse ne parvienne pas à maintenir la vitesse de croisière définie.
- Pour éviter une activation accidentelle du régulateur de vitesse, l'éteindre lorsqu'il n'est pas utilisé. Vérifier que le témoin du régulateur de vitesse "SET" est éteint.

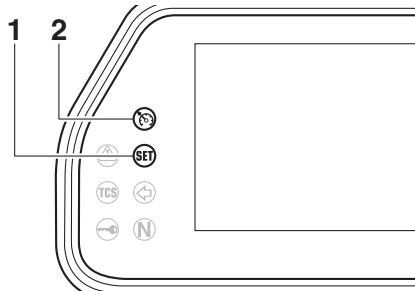

1. Témoin du régulateur de vitesse "SET"
2. Témoin du régulateur de vitesse "SET"

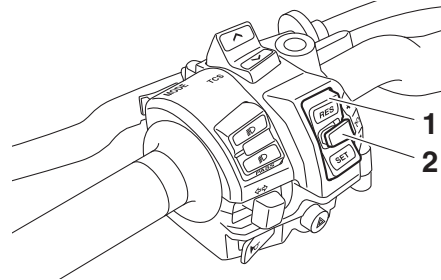

1. Contacteur du régulateur de vitesse "RES+/SET-"
2. Contacteur du régulateur de vitesse "SET"

## Activation et réglage du régulateur de vitesse

1. Appuyer sur le contacteur du régulateur de vitesse "SET" situé sur la poignée gauche du guidon. Le témoin du régulateur de vitesse "SET" s'allume.

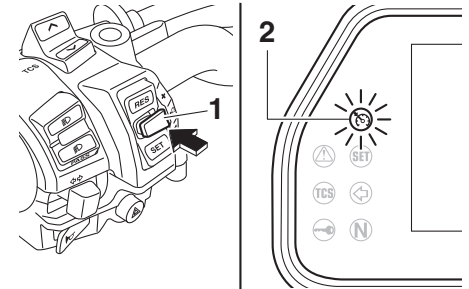

1. Contacteur du régulateur de vitesse "SET"
2. Appuyer sur le côté "SET-" du contacteur pour activer le régulateur de vitesse. La vitesse du moment devient la vitesse de croisière définie. Le témoin du régulateur de vitesse "SET" s'allume.

3

# Commandes et instruments

3

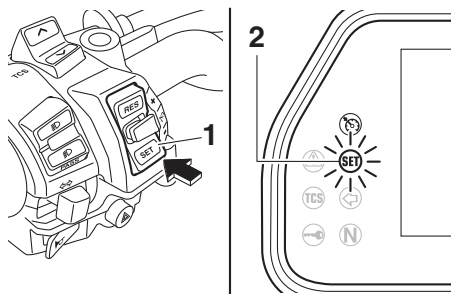

1. Contacteur du régulateur de vitesse “RES+/SET-”
2. Témoin du régulateur de vitesse “SET”

## Réglage de la vitesse de croisière définie

Lorsque le régulateur de vitesse est activé, appuyer sur le côté “RES+” du contacteur du régulateur de vitesse pour augmenter la vitesse de croisière définie ou sur le côté “SET-” pour la diminuer.

### N.B.

Appuyer une fois sur le contacteur change la vitesse par incréments de 2.0 km/h (1.2 mi/h) environ. En maintenant enfoncé le côté “RES+” ou “SET-” du contacteur du régulateur de vitesse, on augmente ou diminue la vitesse en continu tant que le contacteur n’est pas relâché.

Il est également possible d’augmenter manuellement la vitesse de croisière à l’aide de l’accélérateur. Une fois que le véhicule a accéléré, il est possible de définir une nouvelle vitesse de croisière en appuyant sur le côté “SET-” du contacteur. Si aucune nouvelle vitesse de croisière n’est définie, lorsque la poignée des gaz revient, le véhicule ralentit pour atteindre la vitesse de croisière précédemment définie.

## Désactivation du régulateur de vitesse

Effectuer l’une des opérations suivantes pour annuler la vitesse de croisière définie. Le témoin “SET” s’éteint.

- Tourner la poignée des gaz au-delà de la position de coupure des gaz dans la direction de décélération.

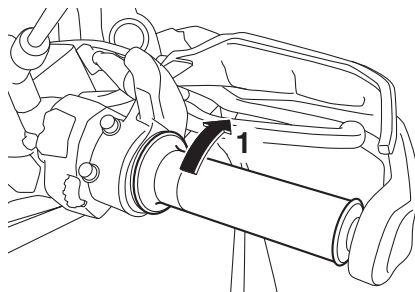

1. Direction de décélération

- Actionner le frein avant ou arrière.

- Actionner le levier d’embrayage.
- Utiliser le sélecteur.

Appuyer sur le contacteur pour désactiver le régulateur de vitesse. Les témoins “” et “SET” s’éteignent.

### N.B.

Le véhicule ralentit dès la désactivation du régulateur de vitesse, sauf si la poignée des gaz est actionnée.

## Utilisation de la fonction de reprise

Appuyer sur le côté “RES+” du contacteur pour réactiver le régulateur de vitesse. Le véhicule retourne à la vitesse de croisière précédemment définie. Le témoin “SET” s’allume.

FWA16351

## AVERTISSEMENT

**Il est dangereux d’utiliser la fonction de reprise lorsque la vitesse de croisière précédemment définie est trop élevée pour les conditions actuelles.**

### N.B.

Appuyer sur le contacteur, tandis que le régulateur de vitesse est activé, éteint complètement celui-ci et efface la vitesse de croisière précédemment définie. Il n’est



pas possible d'utiliser la fonction de reprise tant qu'une nouvelle vitesse de croisière n'a pas été définie.

## Désactivation automatique du régulateur de vitesse

Le régulateur de vitesse de ce modèle est commandé électroniquement et est lié aux autres systèmes de commande. Le régulateur de vitesse est automatiquement désactivé dans les conditions suivantes :

- Le régulateur de vitesse ne parvient pas à maintenir la vitesse de croisière définie.
- Un dérapage ou un patinage de la roue a été détecté. (Si le système de régulation antipatinage n'a pas été désactivé, il fonctionne.)
- Le coupe-circuit du moteur/démarrateur est en position "⊗".
- Le moteur cale.
- La béquille latérale est abaissée.

Lorsque le pilote roule à une vitesse de croisière définie, si le régulateur de vitesse est désactivé dans les conditions ci-dessus, le témoin "SET" s'éteint et le témoin "SET" clignote pendant 4 secondes, puis s'éteint.

Lorsqu'il ne roule pas à une vitesse de croisière définie, si le coupe-circuit du moteur/démarrateur est en position "⊗", si le

moteur cale ou si la béquille latérale est abaissée, le témoin "SET" s'éteint (le témoin "SET" ne clignote pas).

Si le régulateur de vitesse est automatiquement désactivé, s'arrêter et vérifier que le véhicule est en bon état de marche.

Avant d'utiliser de nouveau le régulateur de vitesse, l'activer à l'aide du contacteur.

## N.B.

Dans certains cas, le régulateur de vitesse ne parvient pas à maintenir la vitesse de croisière définie lorsque le véhicule monte ou descend les pentes.

- Lorsqu'il monte les pentes, la vitesse réelle peut être inférieure à la vitesse de croisière définie. Dans ce cas, accélérer jusqu'à atteindre la vitesse désirée à l'aide de l'accélérateur.
- Lorsqu'il descend les pentes, la vitesse réelle peut être supérieure à la vitesse de croisière définie. Dans ce cas, le contacteur ne peut pas être utilisé pour régler la vitesse de croisière définie. Pour réduire la vitesse, utiliser les freins. Dans ce cas, le régulateur de vitesse est désactivé.

## Afficheur

Les éléments suivants s'affichent.

- Compteur de vitesse
- Compte-tours
- Afficheur du niveau de carburant
- Écran d'informations
- Afficheur du rapport engagé
- Afficheur de mode de conduite
- Afficheur TCS
- Afficheur de la température de l'air
- Affichage de poignée chauffante
- Indicateur QS
- Montre
- Indicateur de maintien du régime maximal
- Indicateur d'économie
- Icône d'alerte du niveau de carburant
- Icône d'alerte d'huile moteur
- Icône d'alerte de la température du liquide de refroidissement

## N.B.

Ce modèle utilise un affichage à cristaux liquides à couche mince-transistor (TFT LCD) pour assurer un bon contraste et une lisibilité optimale dans différentes conditions d'éclairage. Toutefois, en raison de la nature de cette technologie, il est normal qu'un petit nombre de pixels soient inactifs.

# Commandes et instruments

3

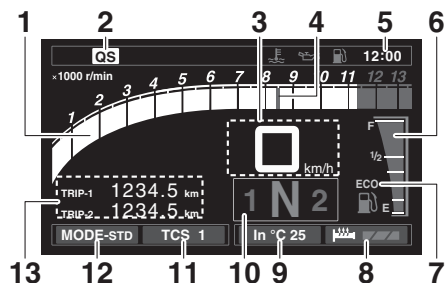

1. Compte-tours
2. Indicateur QS
3. Compteur de vitesse
4. Indicateur de maintien du régime maximal
5. Montre
6. Afficheur du niveau de carburant
7. Indicateur d'économie "ECO"
8. Affichage de poignée chauffante
9. Afficheur de la température de l'air
10. Afficheur du rapport engagé
11. Afficheur TCS
12. Afficheur de mode de conduite
13. Écran d'informations

FWA18210

## AVERTISSEMENT

Arrêter le véhicule avant de modifier des réglages. Un réglage effectué pendant la conduite risque de distraire et augmente ainsi les risques d'accidents.

## Compteur de vitesse

Le compteur de vitesse affiche la vitesse de conduite du véhicule.

### N.B.

Les valeurs peuvent s'afficher en milles ou en kilomètres. Utiliser le module "Unit" de l'écran MENU.

## Compte-tours

Le compte-tours indique le régime moteur, tel que mesuré par la vitesse de rotation du vilebrequin, en tours par minute (tr/mn). Lorsque le véhicule est démarré pour la première fois, le compte-tours passe sur la plage tr/mn, puis revient à zéro.

### N.B.

La couleur du compte-tours peut être définie et l'indicateur de maintien du régime maximal peut être activé ou désactivé.

FCA10032

## ATTENTION

Ne jamais faire fonctionner le moteur dans la zone rouge du compte-tours.  
Zone rouge : 11250 tr/mn et au-delà

## Afficheur du niveau de carburant

L'afficheur du niveau de carburant indique la quantité de carburant qui se trouve dans le réservoir de carburant. Les segments de l'afficheur du niveau de carburant s'éteignent de "F" (plein) vers "E" (vide) au fur et à mesure que le niveau de carburant diminue.

Lorsque le dernier segment se met à clignoter et que l'icône d'alerte du niveau de carburant s'allume, refaire le plein dès que possible.

### N.B.

Si tous les segments de l'afficheur du niveau de carburant clignotent de manière répétée, faire contrôler les circuits associés par un concessionnaire Yamaha.

## Montre

La montre est équipée d'un système horaire de 12 heures.

## Écran d'informations

Cette section de l'écran principal est utilisée pour afficher des informations de conduite supplémentaires telles que la température de l'air et du liquide de refroidissement, les totalisateurs journaliers et les statistiques de consommation de car-

burant. Les informations affichées peuvent être réparties en quatre groupes via l'écran MENU.

Les informations affichées sont les suivantes :

A.TEMP : température de l'air

C.TEMP : température du liquide de refroidissement

TRIP-1 : totalisateur journalier 1

TRIP-2 : totalisateur journalier 2

F-TRIP : totalisateur journalier de carburant

ODO : compteur kilométrique

FUEL CON : quantité de carburant consommée

FUEL AVG : consommation moyenne de carburant

CRNT FUEL : consommation instantanée de carburant

## **N.B.** \_\_\_\_\_

- Le compteur ODO se bloque à 999999.
- Les compteurs TRIP-1 et TRIP-2 se remettent à zéro et continuent de tourner même après 9999.9.
- F-TRIP s'affiche automatiquement lorsque le niveau de la réserve de carburant est atteint et le compteur commence alors à enregistrer la distance parcourue depuis ce point.

- Après avoir refait le plein et parcouru une certaine distance, F-TRIP disparaît automatiquement.
- Se reporter à "Unit" à la page 3-16 pour modifier les unités de la consommation de carburant, régler la montre et basculer entre les miles et les kilomètres, etc.

---

Les éléments TRIP-1, TRIP-2, F-TRIP, FUEL CON et FUEL AVG peuvent être réinitialisés individuellement.

## Pour réinitialiser les informations affichées

1. Utiliser la molette pour faire défiler les informations jusqu'à l'affichage de l'élément à réinitialiser.
2. Appuyer brièvement sur la molette, l'élément clignote pendant cinq secondes. Si les deux éléments peuvent être réinitialisés, l'élément du haut clignote en premier. Faire défiler vers le bas pour sélectionner l'élément du bas.
3. Lorsque l'élément clignote, appuyer sur la molette et la maintenir enfoncée pendant une seconde.

## **Afficheur du rapport engagé**

Il indique le rapport engagé au niveau de la boîte de vitesses. Ce modèle comporte 6 rapports et un point mort. Le point mort est signalé par le témoin de point mort "N" et par l'afficheur du rapport engagé "N".

## **Indicateur de maintien du régime maximal**

Cette petite barre s'affiche momentanément dans le compte-tours pour repérer le régime maximal le plus récent.

## **N.B.** \_\_\_\_\_

L'indicateur ne s'allume momentanément que si le régime maximal du moteur est égal ou supérieur à 7000 tr/mn.

## **Indicateur QS**

Lorsque la clé de contact est tournée sur "ON", le système de passage rapide des rapports s'active (page 3-25) et cet indicateur s'allume.

## **N.B.** \_\_\_\_\_

Si un problème est détecté dans le système de passage rapide des rapports, cet indicateur s'éteint et ledit système ne peut pas être utilisé. Faire contrôler le véhicule par un concessionnaire Yamaha.

# Commandes et instruments

3

## Indicateur d'économie

Cet indicateur s'allume lorsque le pilote adopte un style de conduite soucieux de l'environnement, qui limite la consommation de carburant. Il s'éteint lorsque le véhicule est à l'arrêt.

## N.B. \_\_\_\_\_

Suivre les conseils suivants en vue d'économiser le carburant :

- Éviter les régimes très élevés lors des accélérations.
- Voyager à vitesse constante.
- Choisir la vitesse adaptée à la vitesse du véhicule.

## Afficheur de mode de conduite

Cet afficheur indique le mode de conduite sélectionné : "STD", "A" ou "B". (Voir page 3-24.)

## Afficheur TCS

Cet afficheur indique le réglage de régulation antipatinage sélectionné : "1", "2" ou "OFF". (Voir page 3-28.)

## Afficheur de la température de l'air





L'afficheur indique la température de l'air de -9 °C à 50 °C par incréments de 1 °C.

## N.B. \_\_\_\_\_

- -9 °C s'affiche même si la température de l'air est inférieure à -9 °C.
- 50 °C s'affiche même si la température ambiante est supérieure à 50 °C.
- La température affichée peut varier quelque peu de la température ambiante réelle.

## Affichage de poignée chauffante

Les poignées chauffantes peuvent être utilisées lorsque le moteur tourne. 4 réglages de poignées chauffantes sont disponibles.

Affichage	Réglage
 OFF	Éteint
	Bas
	Moyen
	Haut

## Modification du réglage des poignées chauffantes

1. Sélectionner l'affichage de poignées chauffantes.
2. Appuyer brièvement sur la molette, puis la tourner vers le haut ou vers le bas pour modifier le réglage pendant

que l'affichage clignote. Appuyer brièvement sur la molette pour confirmer le réglage.

## N.B. \_\_\_\_\_

Chaque poignée chauffante peut être réglée avec précision dans "Grip Warmer Setting" (voir page 3-22).

FCA17932

## ATTENTION

- S'assurer de porter des gants lors de l'utilisation des poignées chauffantes.
- Ne pas utiliser les poignées chauffantes par temps chaud.
- Si la poignée de gauche ou la poignée des gaz sont usées ou endommagées, ne plus utiliser les poignées chauffantes, et remplacer les poignées.

## Icônes d'alerte

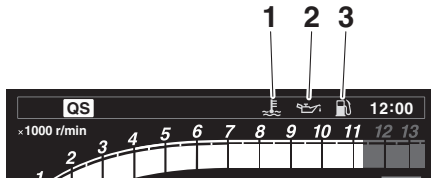

1. Alerte de la température du liquide de refroidissement “”
2. Alerte d'huile moteur “”
3. Alerte du niveau de carburant “”

### Alerte de la température du liquide de refroidissement “”

Cette icône s'allume si la température du liquide de refroidissement atteint 117 °C ou plus. Arrêter le véhicule et le moteur. Laisser refroidir le moteur.

FCA10022

### ATTENTION

**Ne pas laisser tourner le moteur lorsque celui-ci est en surchauffe.**

### Alerte d'huile moteur “”

Cette icône s'allume lorsque le niveau d'huile moteur est bas. Arrêter le véhicule et faire l'appoint en huile moteur.

Lors de la mise en marche du véhicule, cette icône s'allume pendant quelques secondes puis s'éteint.

Si un dysfonctionnement est détecté, l'icône d'alerte du niveau d'huile clignote de manière répétée. Faire contrôler le véhicule par un concessionnaire Yamaha.

FCA26400

### ATTENTION

**Cesser de faire tourner le moteur lorsque le niveau d'huile est bas.**

### Alerte de niveau de carburant “”

Cette icône s'allume lorsqu'il reste environ 2,6 L (0,69 US gal, 0,57 Imp.gal) de carburant dans le réservoir.

Si un dysfonctionnement est détecté, l'icône d'alerte du niveau de carburant clignote de manière répétée. Faire contrôler le véhicule par un concessionnaire Yamaha.

## Écran MENU

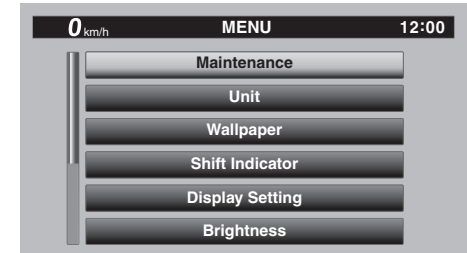

L'écran MENU contient les modules de réglage suivants. Sélectionner un module auquel il convient d'apporter les modifications de réglage associées. Bien qu'il soit possible de modifier ou de remettre à zéro certains réglages via l'écran principal, l'écran MENU permet d'accéder à l'ensemble des réglages des affichages et des commandes.

Module	Description
Maintenance	Permet d'afficher les trois intervalles de maintenance et de les remettre à zéro.
Unit	Définir les unités de consommation de carburant.
Wallpaper	Permet de définir la couleur d'arrière-plan.

# Commandes et instruments

3

Shift Indicator	Permet d'allumer/d'éteindre le témoin de changement de vitesse et d'ajuster les réglages du compte-tours.
Display Setting	Permet de régler les éléments de la fenêtre de l'écran multifonction.
Brightness	Permet de régler la luminosité de l'écran.
Grip Warmer Setting	Choisir entre les réglages Bas, Moyen et Haut sur 10 niveaux de température.
Clock	Permet de régler la montre.
All Reset	Permet de rétablir les réglages d'usine par défaut.

## Utilisation et accès à l'écran MENU

Le commutateur à molette permet d'exécuter des opérations courantes telles que l'accès, la sélection et la navigation dans l'écran MENU et ses modules.

**Appui long** - maintenir longuement le commutateur à molette pendant une seconde pour accéder à l'écran MENU ou le quitter.

**Sélection** - tourner le commutateur à molette vers le haut ou vers le bas pour mettre en surbrillance l'élément de réglage ou le module souhaité, puis appuyer brièvement dessus (appuyer brièvement sur le commutateur à molette vers l'intérieur) pour confirmer la sélection.

**Symbole triangle** - certains écrans de réglage comportent un symbole triangle dirigé vers le haut. Sélectionner le symbole triangle pour quitter cet écran et revenir à l'écran précédent (ou appuyer longuement sur le commutateur à molette pour quitter définitivement l'écran MENU).

## N.B.

- Il est possible d'accéder à l'écran MENU en appuyant longuement sur la molette, sauf si l'affichage de la poignée chauffante est sélectionné ou si le totalisateur journalier de carburant (F-TRIP) est affiché.
- En cas de détection de mouvement du véhicule, l'écran MENU se fermera automatiquement et l'écran principal s'affichera.

## "Maintenance"

Ce module permet d'enregistrer la distance parcourue entre les changements d'huile moteur (utiliser l'élément OIL) et est utilisé pour deux autres éléments à choisir (utiliser INTERVAL 1 et INTERVAL 2).

Remise à zéro d'un élément de maintenance

1. Dans l'écran MENU, sélectionner "Maintenance".

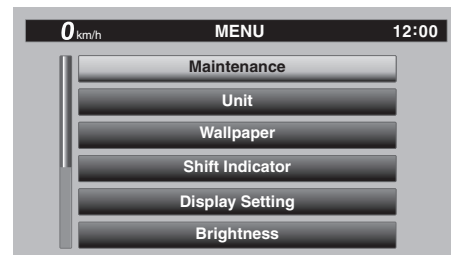

2. Sélectionner l'élément à remettre à zéro.

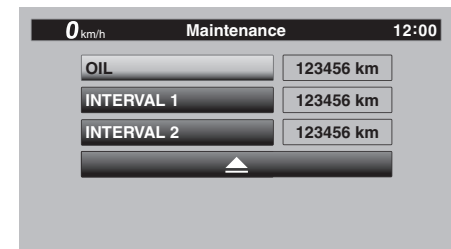

3. Appuyer longuement sur le commutateur à molette pour remettre l'élément à zéro.

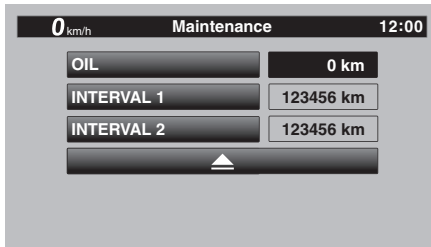

**N.B.** \_\_\_\_\_  
Il est impossible de modifier les noms des éléments de maintenance.

## “Unit”

Ce module permet de basculer l’affichage entre les kilomètres et les miles. Si les kilomètres sont utilisés, les unités de consommation de carburant peuvent s’afficher en km/L ou L/100km. Si les milles sont utilisés, MPG est disponible.

### Réglage des unités de distance ou de consommation de carburant

1. Dans l’écran MENU, sélectionner “Unit”.

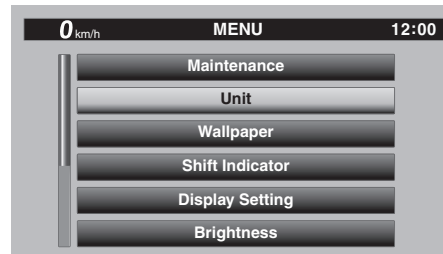

2. Sélectionner l’unité de distance ou de consommation à régler.

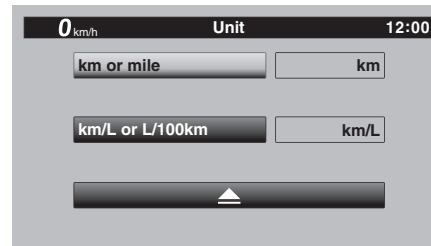

**N.B.** \_\_\_\_\_  
Lorsque l’option “km” est sélectionnée, il est possible de sélectionner “km/L” ou “L/100km” comme unité de consommation de carburant. Pour régler les unités de con-

sommation de carburant, procéder comme suit. Si “mile” est sélectionné, passer l’étape 3.

3. Sélectionner les unités à utiliser.

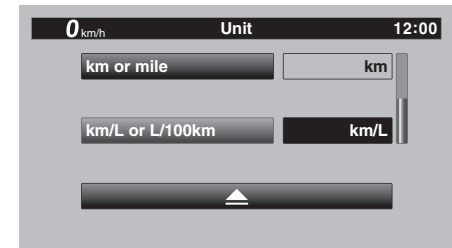

4. Sélectionner le symbole triangle pour quitter le module.

## “Wallpaper”

Ce module permet de régler la couleur d’arrière-plan de l’écran principal sur noir ou sur blanc pour les réglages de jour et les réglages de nuit. Un capteur de lumière situé sur le panneau des instruments détecte les conditions d’éclairage et bascule automatiquement l’affichage entre les réglages de jour et les réglages de nuit. Le capteur de lumière contrôle également une fonction subtile de réglage automatique de la lumi-

# Commandes et instruments

nosité dans les modes de jour et de nuit pour l'adapter aux conditions d'éclairage ambiantes.

3



1. Capteur photoélectrique

## Réglage du fond d'écran

1. Dans l'écran MENU, sélectionner "Wallpaper".

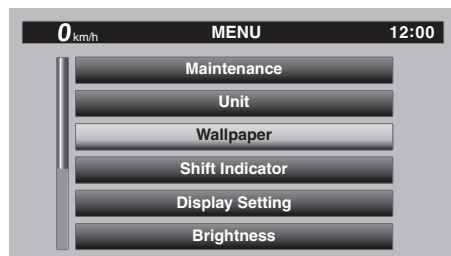

2. Sélectionner le mode à régler (sélectionner DAY pour les réglages d'affichage de jour ou NIGHT pour les réglages d'affichage de nuit).

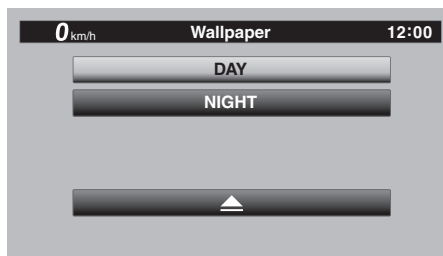

3. Sélectionner la couleur d'arrière-plan (sélectionner BLACK pour un arrière-plan noir ou WHITE pour un arrière-plan blanc).

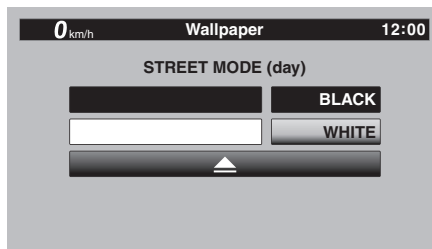

4. Sélectionner le symbole triangle pour quitter le module.

5. Pour régler une autre couleur d'arrière-plan, répéter les opérations à partir de l'étape 2 ou sélectionner le symbole triangle pour quitter ce module.

## "Shift indicator"

Le module du témoin de changement de vitesse comporte les éléments suivants.

Affichage	Description
Shift IND Setting	Permet de définir le témoin de changement de vitesse sur "ON", "Flash" ou sur "OFF" et de régler la valeur de tr/mn à laquelle le témoin va s'allumer et s'éteindre.
Shift IND Brightness	Permet de régler la luminosité du témoin de changement de vitesse.
Tach IND Setting	Permet de définir l'affichage en couleur du compte-tours sur "ON" ou "OFF" et de régler la valeur de tr/mn à laquelle le compte-tours va devenir vert et orange.
Peak Rev IND Setting	Permet de définir le témoin du maintien du nombre maximal de tours sur "ON" ou "OFF".



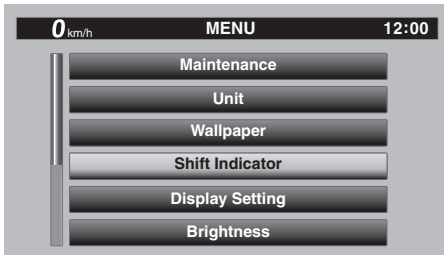

## Modifications du réglage

1. Sélectionner "Shift IND Setting".

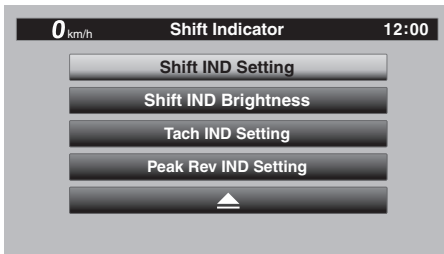

2. Sélectionner "IND Mode".

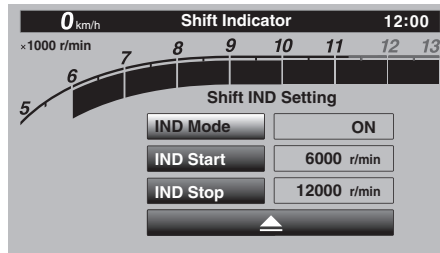

3. Sélectionner "ON" pour que le témoin s'allume en continu, "OFF" pour qu'il s'éteigne ou "Flash" pour qu'il clignote lorsque son seuil de démarrage a été atteint.

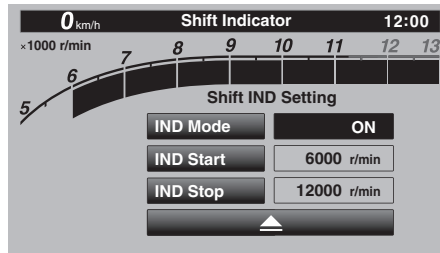

4. Sélectionner "IND Start".

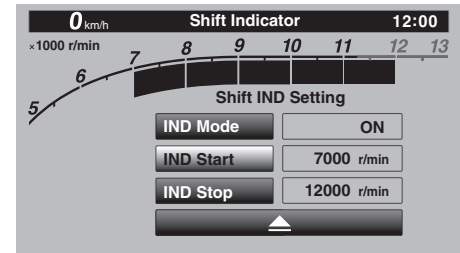

5. Faire tourner la molette pour régler le régime auquel le témoin de changement de vitesse s'allume. La plage opérationnelle de "IND Start" est 5000-12800 tr/mn.

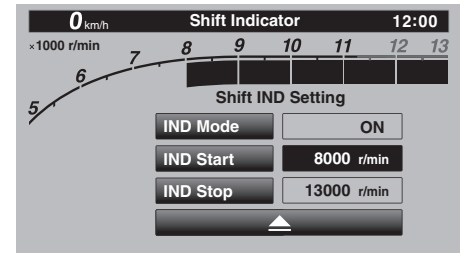

6. Sélectionner "IND Stop", puis faire tourner la molette pour régler le régime auquel le témoin du changement

# Commandes et instruments

de vitesse s'éteint. La plage opérationnelle de "IND Stop" est 5500-13000 tr/mn.

## N.B.

La zone bleue sur le compte-tours correspond à la plage opérationnelle actuellement définie du témoin de changement de vitesse.

## "Shift IND Brightness"

Le témoin de changement de vitesse comporte six niveaux de luminosité.

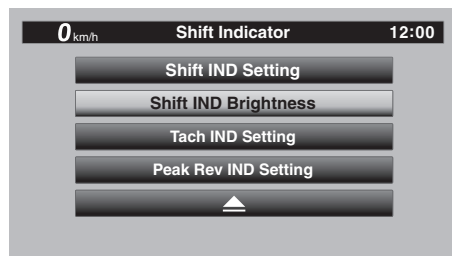

Sélectionner "Shift IND Brightness", puis utiliser le commutateur à molette pour ajuster le réglage. Appuyer brièvement sur le commutateur à molette pour confirmer le réglage et quitter le module.

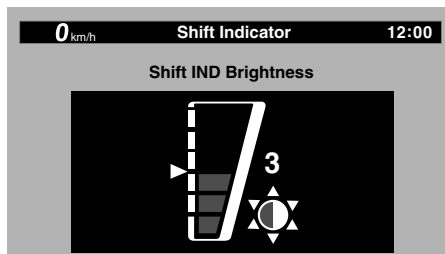

## "Tach IND Setting"

Ce module permet d'activer ou de désactiver l'affichage en couleur du compte-tours. Si le compte-tours est désactivé, celui-ci affiche en noir ou en blanc tous les niveaux de régime en dessous de la zone rouge (en fonction des réglages du fond d'écran). S'il est activé, les zones de régime moyen et moyen à élevé peuvent être définies pour qu'elles s'allument en vert, puis en orange.

1. Sélectionner "Tach IND Setting".

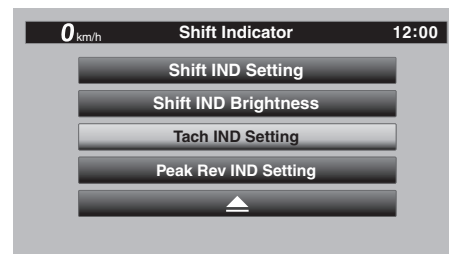

2. Sélectionner "IND Mode".

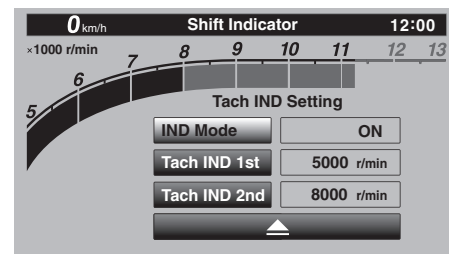

3. Sélectionner ON pour activer le mode d'affichage en couleur du compte-tours (ou sélectionner OFF pour désactiver cette fonction).

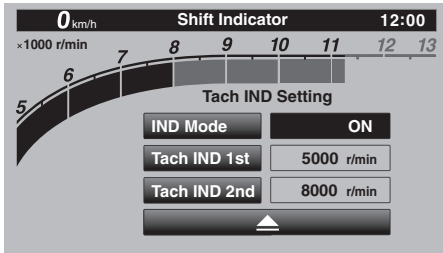

4. Sélectionner "Tach IND 1st" pour définir la valeur de tr/mn au démarrage de la zone verte.

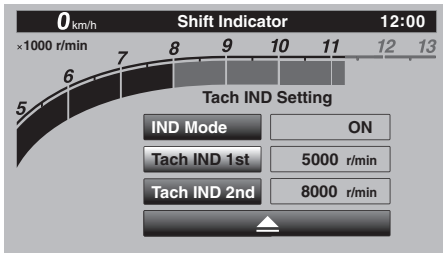

5. Définir la valeur de tr/mn au démarrage en tournant le commutateur à molette, puis appuyer brièvement dessus. Toutes les valeurs en tr/mn au-dessus de cette valeur et jusqu'à la valeur de réglage "Tach IND 2nd" (ou la zone rouge) s'affichent en vert.

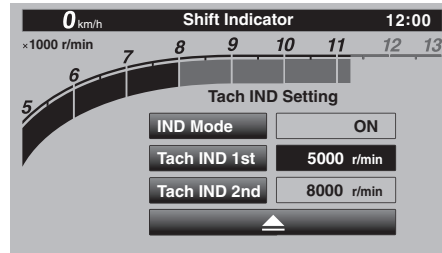

- N.B.** \_\_\_\_\_  
Plage de réglage au démarrage de la barre verte : 5000–11300 tr/mn.

6. Sélectionner "Tach IND 2nd".

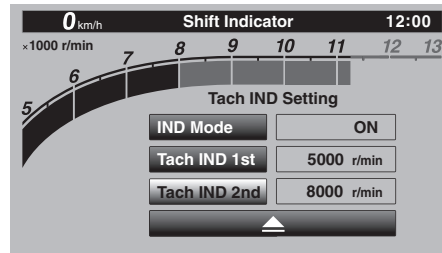

7. Définir la valeur de tr/mn au démarrage en tournant le commutateur à molette, puis appuyer brièvement dessus. Toutes les valeurs en

tr/mn au-dessus de ce chiffre et jusqu'à la zone rouge s'affichent en orange.

- N.B.** \_\_\_\_\_  
Plage de réglage au démarrage de la barre orange : 5000–11300 tr/mn.

3

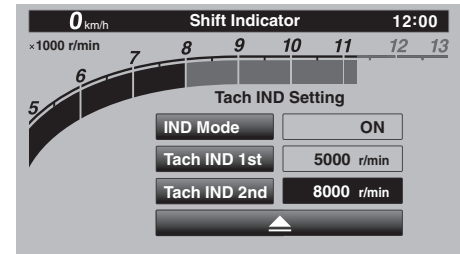

8. Sélectionner le symbole triangle pour quitter le module.

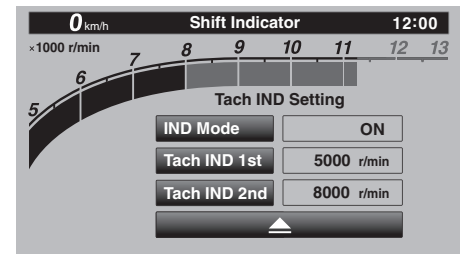

# Commandes et instruments

## “Peak Rev IND Setting”

Ce module permet d’activer ou de désactiver l’indicateur de maintien du régime maximal.

1. Sélectionner “Peak Rev IND Setting”.

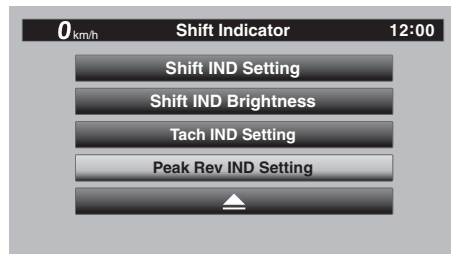

2. Sélectionner “IND Mode” puis ON (pour allumer le témoin) ou OFF (pour éteindre le témoin).

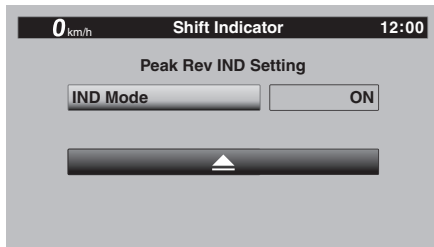

3. Sélectionner le symbole triangle pour quitter le module.

## “Display Setting”

Ce module permet de définir le mode de regroupement des éléments d’affichage des informations (comme TRIP-1, ODO, C. TEMP, etc.) sur l’écran principal. Il existe quatre groupes d’affichage.

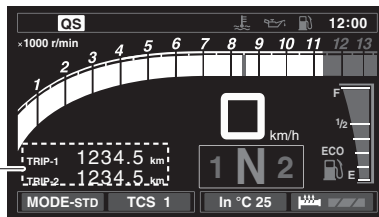

1. Écran d’informations

## Réglage des groupes d’affichage

1. Dans l’écran MENU, sélectionner “Display Setting”.

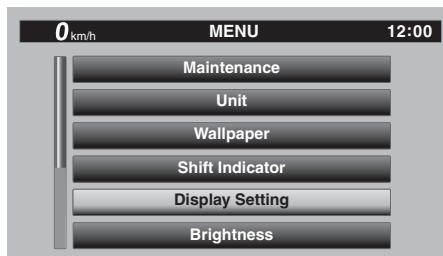

2. DISPLAY-1, DISPLAY-2, DISPLAY-3 et DISPLAY-4 apparaissent.
3. Par exemple, si l’on sélectionne DISPLAY-1, 1-1 et 1-2 sont affichés.

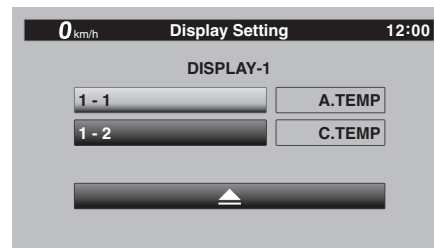

4. Sélectionner 1-1.

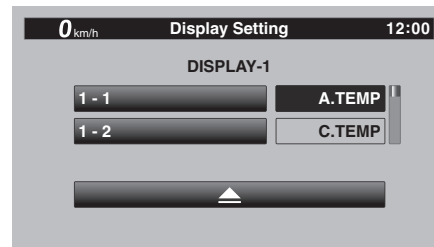

5. Sélectionner l’élément à afficher à l’aide de la molette de réglage.
  - A.TEMP : température de l’air
  - C.TEMP : température du liquide de refroidissement

- TRIP-1 : totalisateur journalier 1
  - TRIP-2 : totalisateur journalier 2
  - ODO : compteur kilométrique
  - FUEL CON : quantité de carburant consommée
  - FUEL AVG : consommation moyenne de carburant
  - CRNT FUEL : consommation instantanée de carburant
6. Sélectionner 1-2 pour définir les éléments restants du groupe DISPLAY-1.

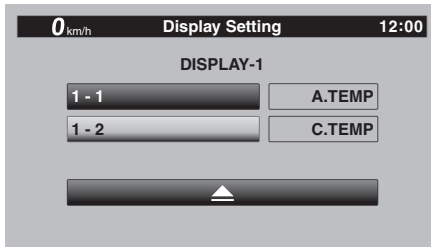

7. Sélectionner le symbole triangle pour quitter le module. Pour définir les autres groupes d'affichage, répéter les opérations à partir de l'étape 3.

## “Brightness”

Ce module permet de régler le niveau général de luminosité de l'écran d'affichage.

## Réglage de la luminosité

1. Dans l'écran MENU, sélectionner “Brightness”.

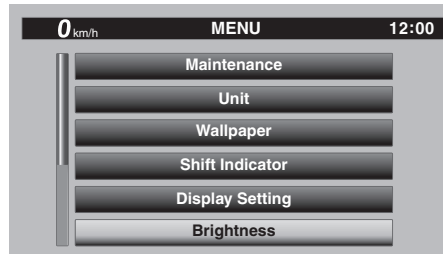

2. Sélectionner le niveau de luminosité souhaité en tournant le commutateur à molette, puis appuyer brièvement dessus pour définir le réglage.

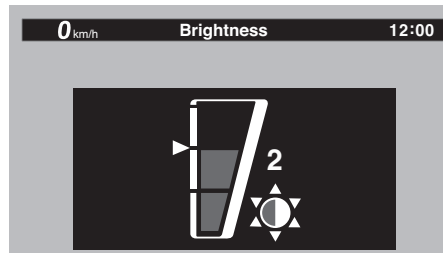

## “Grip Warmer Setting”

Ce module permet de définir les réglages Low, Middle et High (Bas, Moyen et Haut) sur 10 niveaux de température.

## Réglage des niveaux de température des poignées chauffantes

1. Dans l'écran MENU, sélectionner “Grip Warmer Setting”.



2. Sélectionner “LO”, “MIDDLE” ou “HIGH”.

# Commandes et instruments

3

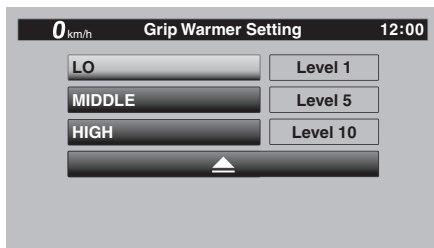

3. Régler le niveau de température.

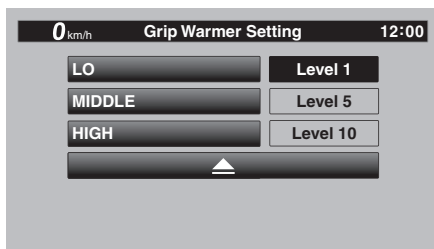

4. Pour utiliser un autre réglage de température des poignées chauffantes, répéter les opérations à partir de l'étape 2 ou sélectionner le symbole triangle pour quitter ce module.

## “Clock”

Ce module permet de régler la montre.

## Réglage de la montre

1. Dans l'écran MENU, sélectionner “Clock”.

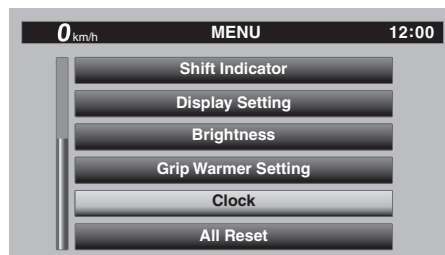

2. Si “Clock” est sélectionné, le chiffre des heures est mis en surbrillance.



3. Régler l'heure en tournant le commutateur à molette, puis appuyer brièvement dessus.



4. Le chiffre des minutes vont être mis en surbrillance.

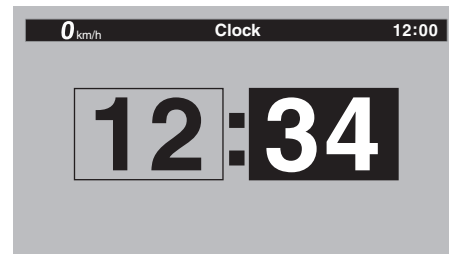

5. Régler les minutes en tournant le commutateur à molette, puis appuyer brièvement dessus.

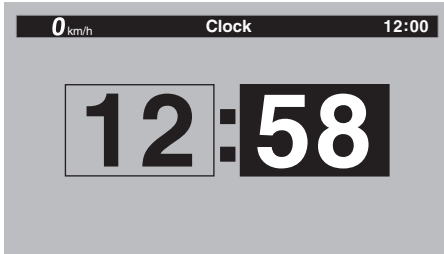

6. Appuyer de nouveau brièvement sur la molette de réglage pour quitter le module et revenir à l'écran MENU.

## “All Reset”

Ce module contient la fonction All Reset qui permet de rétablir tous les réglages d'usine ou par défaut, sauf ceux du compteur kilométrique et de la montre.

Sélectionner YES pour remettre à zéro tous les éléments. Après avoir sélectionné YES, tous les éléments sont réinitialisés et l'affichage revient automatiquement à l'écran MENU.

## D-mode (mode de conduite)

FAU84420

Le D-mode est un système de contrôle électronique des performances du moteur proposant trois modes. “STD”, “A” et “B”. Appuyer sur le contacteur de mode de conduite “MODE” pour sélectionner les divers modes. (Voir page 3-4.)

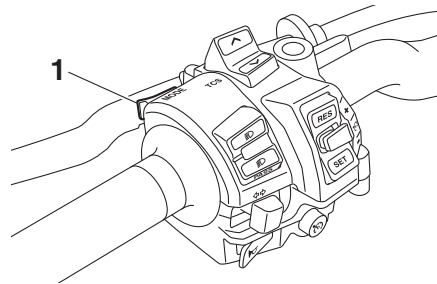

1. Contacteur de mode de conduite “MODE”

## N.B.

Il convient de s'assurer d'avoir bien compris le fonctionnement des divers modes de conduite et du contacteur de mode de conduite avant de changer de mode.

## Mode standard “STD”

Le mode “STD” est conçu de sorte à se prêter à diverses conditions de conduite. Ce mode permet une conduite fluide et sportive à tous les régimes.

## Mode “A”

Le mode “A” offre une réponse plus sportive à bas et moyen régime que le mode “STD”.

## Mode “B”

Le mode “B” offre une réponse moins incisive que le mode “STD” lors des sollicitations des gaz particulièrement fines.

## Levier d'embrayage

FAU12822

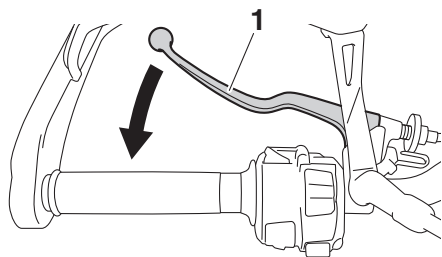

1. Levier d'embrayage

Le levier d'embrayage se trouve sur la poignée gauche du guidon. Pour débrayer, tirer le levier vers la poignée. Pour embrayer, relâcher le levier. Un fonctionnement en douceur s'obtient en tirant le levier rapidement et en le relâchant lentement.

Le levier d'embrayage est équipé d'un contacteur d'embrayage, qui est un composant du circuit du coupe-circuit d'allumage. (Voir page 3-44.)

## Sélecteur

FAU84321

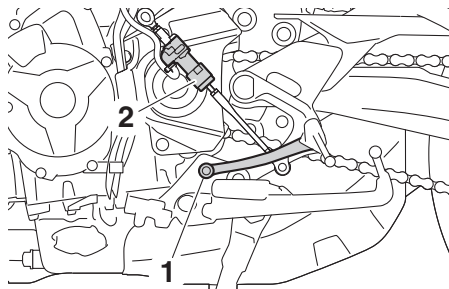

1. Sélecteur au pied  
2. Contacteur de passage des rapports

Le sélecteur est situé sur le côté gauche du moteur. Pour passer à une vitesse supérieure, pousser le sélecteur vers le haut. Pour rétrograder, enfoncer le sélecteur. (Voir page 5-2.)

### **N.B.**

Lorsque le système de passage rapide des rapports est activé, le contacteur de passage des rapports détecte le mouvement du sélecteur et permet le passage à un rapport supérieur sans actionnement du levier d'embrayage.

## Système de passage rapide des rapports

FAU84330

Le système de passage rapide des rapports (QS) permet de passer à un rapport supérieur assisté électroniquement, à plein régime, sans levier d'embrayage. Lorsque le contacteur de passage des rapports détecte le mouvement du sélecteur au pied (page 3-25), le régime moteur et le couple moteur sont momentanément ajustés pour permettre le passage au rapport supérieur.

### **N.B.**

- Le système de passage rapide des rapports fonctionne lorsque le véhicule se déplace à au moins 20 km/h (12 mi/h) avec un régime moteur de 2300 tr/mn ou plus et seulement lors de l'accélération.
- Il ne fonctionne pas lorsque le levier d'embrayage est tiré.



FAU26826

## Levier de frein

Le levier de frein se trouve sur la poignée droite du guidon. Pour actionner le frein avant, tirer le levier vers la poignée des gaz.

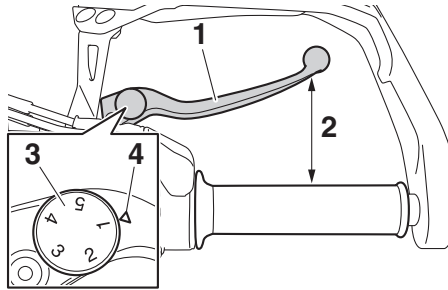

1. Levier de frein
2. Distance
3. Molette de réglage de position du levier de frein
4. Repère d'alignement

Le levier de frein est équipé d'une molette de réglage de position. Pour régler la distance entre le levier de frein et la poignée des gaz, écarter légèrement le levier de frein de la poignée des gaz et tourner la molette de réglage. Il faut veiller à bien aligner le numéro de réglage de la molette sur le repère d'alignement du levier de frein.

FAU12944

## Pédale de frein



1. Pédale de frein

La pédale de frein est située du côté droit de la moto. Pour actionner le frein arrière, appuyer sur la pédale de frein.

FAU63040

## Système ABS

Le système d'antiblocage des roues de Yamaha fait appel à un contrôle électronique agissant indépendamment sur la roue avant et arrière.

Utiliser les freins avec système ABS comme des freins traditionnels. Si le système ABS est activé, des vibrations peuvent se faire ressentir au levier de frein ou à la pédale de frein. Dans ce cas, continuer à utiliser les freins et laisser le système ABS fonctionner ; ne pas "pomper" sur les freins au risque de réduire l'efficacité de freinage.

FWA16051

### AVERTISSEMENT

**Toujours conserver une distance suffisante par rapport au véhicule qui précède et de s'adapter à la vitesse du trafic même avec un système ABS.**

- **Le système ABS est plus efficace sur des distances de freinage plus longues.**
- **Sur certaines surfaces (routes accidentées ou recouvertes de graviers), un véhicule équipé du système ABS peut requérir une distance de freinage plus longue qu'un véhicule sans système ABS.**

# Commandes et instruments

Le système ABS est contrôlé par un bloc de commande électronique (ECU). En cas de panne du système, le freinage se fait de façon conventionnelle.

**N.B.** \_\_\_\_\_

3

- Le système ABS effectue un test d'auto-diagnostic à chaque fois que le véhicule démarre lorsque la clé de contact est tournée à la position "ON" et que la vitesse atteint une vitesse de 10 km/h (6 mi/h). Durant ce test, un "claquement" est audible dans le modulateur de pression et une vibration est ressentie au niveau du levier ou de la pédale de frein dès qu'ils sont actionnés. Ces phénomènes sont donc normaux et n'indiquent pas une défaillance.
- Ce système ABS dispose d'un mode de test produisant des vibrations au levier ou à la pédale de frein lorsque le système fonctionne. Des outils spéciaux sont toutefois nécessaires. Il convient donc de s'adresser à un concessionnaire Yamaha.

FCA20100

## ATTENTION

**Veiller à ne pas endommager le capteur de roue ou son rotor ; dans le cas contraire, l'ABS subira des dysfonctionnements.**

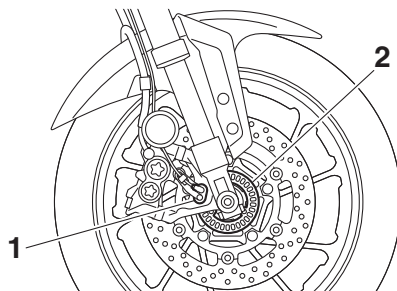

1. Capteur de roue avant
2. Rotor de capteur de roue avant

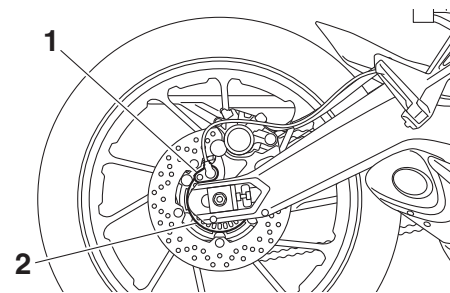

1. Capteur de roue arrière
2. Rotor de capteur de roue arrière

## Système de régulation antipatinage

FAU84342

Le système de régulation antipatinage (TCS) permet de contrôler le patinage de roue lors d'accélération sur des chaussées glissantes, telles les routes non-goudronnées ou mouillées. Si les capteurs détectent que la roue arrière commence à patiner (rotation incontrôlée), le système de régulation antipatinage entre en action et contrôle la puissance du moteur jusqu'à la normalisation de la motricité.

FWA15433

### AVERTISSEMENT

Le système de régulation antipatinage ne supprime pas la nécessité d'adapter sa conduite aux conditions de la route. Le système n'empêche pas la perte de motricité lors de la conduite à des vitesses excessives à l'abord de virages, lors d'accélération brutales à un angle d'inclinaison important, ou lors de freinages, et il n'empêche pas le patinage de la roue avant. Comme avec tout autre véhicule, faire preuve de prudence à l'approche de surfaces potentiellement glissantes et éviter les surfaces particulièrement glissantes.

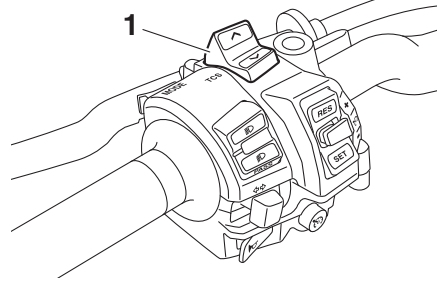

1. Commutateur TCS “ $\wedge$ / $\vee$ ”

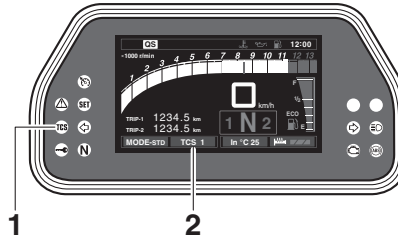

1. Témoin du système de régulation antipatinage “TCS”
2. Afficheur TCS

Le témoin “TCS” clignote une fois que le système de régulation antipatinage a été activé. On peut remarquer une légère modification du bruit du moteur et de l'échappement une fois que le système de régulation antipatinage a été activé.

Le témoin “TCS” s'allume lorsque le système de régulation antipatinage a été désactivé.

L'afficheur TCS indique le réglage TCS sélectionné. Il existe trois réglages possibles.

**TCS “OFF”** : Désactiver la régulation antipatinage.

**TCS “1”** : Réduit le plus possible l'action du système de régulation antipatinage.

**TCS “2”** : Maximise l'action du système de régulation antipatinage ; le niveau de contrôle du patinage des roues est le plus élevé.

### N.B.

- Lorsque l'on met le contact, le système de régulation antipatinage est activé et réglé sur “1” ou sur “2” (en fonction de la dernière sélection).
- Désactiver le système de régulation antipatinage en cas d'embourbement, d'enlèvement, etc., afin de faciliter le dégagement de la roue arrière.

FCA16801

### ATTENTION

Recourir exclusivement aux pneus spécifiés. (Voir page 6-18.) Le montage de pneus de taille différente empêcherait le contrôle adéquat du patinage.

# Commandes et instruments

## Activation du système de régulation antipatinage

FWA15441

### **AVERTISSEMENT**

**Veiller à arrêter le véhicule afin d'effectuer tout réglage du système de régulation antipatinage. Un réglage effectué pendant la conduite risque de distraire le conducteur et augmente ainsi les risques d'accident.**

Les réglages TCS peuvent être modifiés uniquement lorsque le véhicule est à l'arrêt et que le papillon des gaz est fermé.

- Appuyer sur le contacteur TCS “**^**” pour activer le réglage TCS “1” ; appuyer de nouveau sur l'interrupteur TCS “**v**” pour activer le réglage TCS “2”.
- Appuyer sur le contacteur TCS “**^**” pendant deux secondes pour désactiver le système de régulation antipatinage.
- Appuyer de nouveau sur le contacteur TCS “**v**” pour réactiver le système de régulation antipatinage (le précédent réglage TCS est rétabli).

## Réactivation du système de régulation antipatinage

Le système de régulation antipatinage est automatiquement désactivé lorsque :

- la roue avant ou la roue arrière se soulève pendant la conduite.
- un patinage excessif de la roue arrière est détecté pendant la conduite.
- l'une des roues est tournée alors que le contacteur à clé est sur ON (pendant une opération d'entretien, par exemple).

Si le système de régulation antipatinage est désactivé, le témoin “TCS” et le témoin d'alerte “**!**” s'allument.

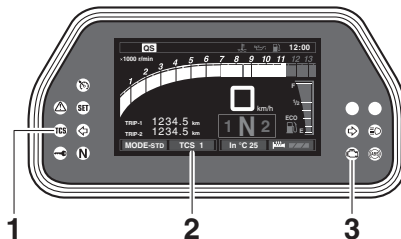

1. Témoin du système de régulation antipatinage “TCS”
2. Afficheur TCS
3. Témoin d'alerte de panne du moteur “**!**”

Le cas échéant, essayer de réactiver le système comme suit.

1. Arrêter le véhicule et tourner le contacteur à clé sur la position arrêt.
2. Attendre quelques secondes, puis activer le contacteur à clé.
3. Le témoin “TCS” doit s'éteindre et le système doit être activé.

### **N.B.**

Si le témoin “TCS” reste allumé après la réactivation, il reste possible d'utiliser le véhicule, mais il faut le faire contrôler par un concessionnaire Yamaha dès que possible.

4. Faire contrôler le véhicule et désactiver le témoin d'alerte “**!**” par un concessionnaire Yamaha.

## Bouchon du réservoir de carburant

FAU13076

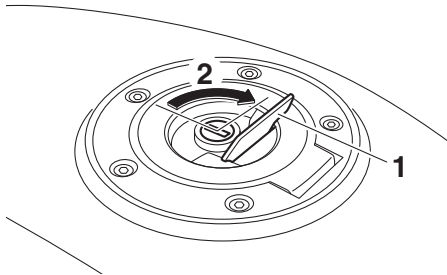

1. Cache-serrure du bouchon de réservoir de carburant
2. Déverrouiller.

## Ouverture du bouchon du réservoir de carburant

Ouvrir le cache-serrure du bouchon du réservoir de carburant, introduire la clé dans la serrure, puis la tourner de 1/4 tour dans le sens des aiguilles d'une montre. La serrure est alors déverrouillée et le bouchon du réservoir de carburant peut être ouvert.

## Fermeture du bouchon du réservoir de carburant

La clé étant toujours dans la serrure, appuyer sur le bouchon du réservoir de carburant. Tourner la clé d'1/4 de tour dans le sens inverse des aiguilles d'une montre, la retirer, puis refermer le cache-serrure.

### N.B.

Le bouchon ne peut être refermé si la clé n'est pas dans la serrure. De plus, la clé ne peut être retirée si le bouchon n'est pas fermé et verrouillé correctement.

## AVERTISSEMENT

FWA11092

**S'assurer que le bouchon du réservoir de carburant est refermé correctement après avoir effectué le plein. Une fuite de carburant constitue un risque d'incendie.**

## Carburant

FAU13222

S'assurer que le niveau d'essence est suffisant.

## AVERTISSEMENT

FWA10882

**L'essence et les vapeurs d'essence sont extrêmement inflammables. Pour limiter les risques d'incendies et d'explosions, et donc de blessures, lors des ravitaillements, il convient de suivre ces instructions.**

1. Avant de faire le plein, couper le moteur et s'assurer que personne n'a enfourché le véhicule. Ne jamais effectuer le plein à proximité d'étincelles, de flammes ou d'autres sources de chaleur, telles que les chauffe-eau et séchoirs, et surtout, ne pas fumer.
2. Ne pas remplir le réservoir de carburant à l'excès. En effectuant le plein de carburant, veiller à introduire l'embout du tuyau de la pompe dans l'orifice de remplissage du réservoir de carburant. Ne pas remplir au-delà du fond du tube de remplissage. Comme le carburant se dilate en se réchauffant, du carburant risque de s'échapper du réservoir sous l'effet de la chaleur du moteur ou du soleil.

# Commandes et instruments

3

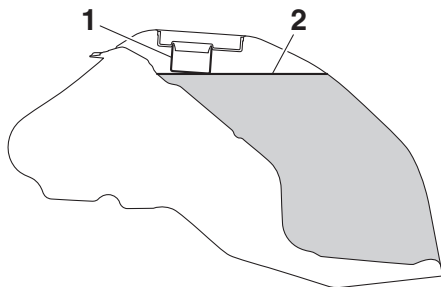

1. Tube de remplissage du réservoir de carburant
2. Niveau de carburant maximum
3. Essuyer immédiatement toute coulure de carburant. **ATTENTION : Essuyer immédiatement toute coulure de carburant à l'aide d'un chiffon propre, sec et doux. En effet, le carburant risque d'abîmer les surfaces peintes ou les pièces en plastique.**
4. Bien veiller à fermer correctement le bouchon du réservoir de carburant.

[FCA10072]

FWA15152

## **AVERTISSEMENT**

L'essence est délétère et peut provoquer blessures ou la mort. Manipuler l'essence avec prudence. Ne jamais siphonner de l'essence avec la bouche. En cas d'ingestion d'essence, d'inhalation importante de vapeur d'essence ou

d'éclaboussure dans les yeux, consulter immédiatement un médecin. En cas d'éclaboussure d'essence sur la peau, se laver immédiatement à l'eau et au savon. En cas d'éclaboussure d'essence sur les vêtements, changer immédiatement de vêtements.

FAU75300

### **Carburant recommandé :**

Essence super sans plomb (essence-alcool [E10] acceptable)

### **Capacité du réservoir de carburant :**

18 L (4.8 US gal, 4.0 Imp.gal)

### **Quantité de la réserve :**

2.6 L (0.69 US gal, 0.57 Imp.gal)

FCA11401

## **ATTENTION**

Utiliser uniquement de l'essence sans plomb. L'utilisation d'essence avec plomb endommagerait gravement certaines pièces du moteur, telles que les soupapes, les segments, ainsi que le système d'échappement.



## **N.B.**

- Ce repère identifie le carburant recommandé pour ce véhicule tel que spécifié par la réglementation européenne (EN228).
- Vérifier que la buse d'essence est identifiée de la même manière lors du réapprovisionnement.

Ce moteur Yamaha fonctionne à l'essence super sans plomb d'un indice d'octane recherche de 95 minimum. Si des cognements ou cliquetis surviennent, changer de marque d'essence. L'essence sans plomb prolonge la durée de service des bougies et réduit les frais d'entretien.

### **Carburants essence-alcool**

Il existe deux types de carburants essence-alcool : l'un à l'éthanol et l'autre au méthanol. Le carburant à l'éthanol peut être utilisé

lorsque la concentration en éthanol ne dépasse pas 10 % (E10). Yamaha déconseille l'utilisation de carburant au méthanol. En effet, celui-ci risque d'endommager le système d'alimentation en carburant ou de modifier le comportement du véhicule.

## Durite de trop-plein du réservoir de carburant

FAU72972

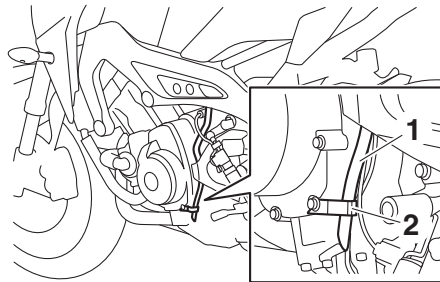

1. Durite de trop-plein de réservoir de carburant
2. Collier

Avant d'utiliser le véhicule :

- Vérifier le raccordement et le bon état de la durite de trop-plein.
- Vérifier que la durite de trop-plein n'est pas obstruée et est acheminée à travers le collier à pince.

### N.B.

Se référer à la page 6-12 pour des informations sur l'absorbeur de vapeurs d'essence.

## Pot catalytique

FAU13434

Le système d'échappement de ce véhicule est équipé d'un pot catalytique.

FWA10863

### **! AVERTISSEMENT**

**Le système d'échappement est brûlant lorsque le moteur a tourné. Pour éviter tout risque d'incendie et de brûlures :**

- Ne pas garer le véhicule à proximité d'objets ou matériaux posant un risque d'incendie, tel que de l'herbe ou d'autres matières facilement inflammables.
- Garer le véhicule de façon à limiter les risques que des piétons ou des enfants touchent le circuit d'échappement brûlant.
- S'assurer que le système d'échappement est refroidi avant d'effectuer tout travail sur le véhicule.
- Ne pas faire tourner le moteur au ralenti pour plus de quelques minutes. Un ralenti prolongé pourrait provoquer une accumulation de chaleur.

# Commandes et instruments

FCA10702

## ATTENTION

Utiliser uniquement de l'essence sans plomb. L'utilisation d'essence avec plomb va endommager irrémédiablement le pot catalytique.

3

## Selles

FAU65801

### Selle du passager

#### Dépose de la selle du passager

1. Introduire la clé dans la serrure de la selle, puis la tourner dans le sens inverse des aiguilles d'une montre.

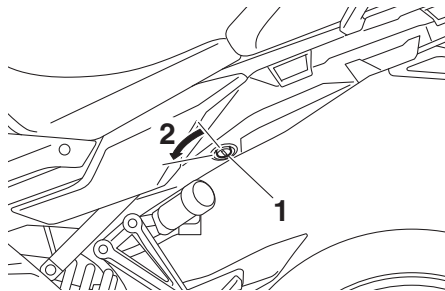

1. Serrure de selle
2. Déverrouiller.

2. Soulever l'avant de la selle du passager, puis tirer celle-ci vers l'avant.

#### Mise en place de la selle du passager

1. Insérer comme illustré les ergots à l'arrière de la selle dans les supports de selle, puis appuyer à l'avant de la selle afin de la verrouiller correctement.

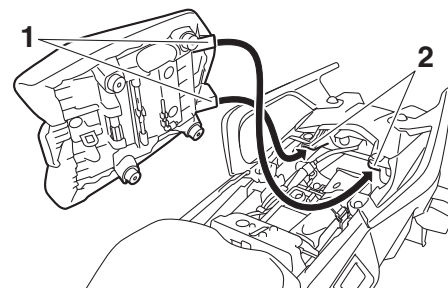

1. Patte de fixation
2. Support de selle

2. Retirer la clé.

### Selle du pilote

#### Dépose de la selle du pilote

1. Retirer la selle du passager.
2. Déposer le capuchon, pousser le levier de verrouillage de la selle du pilote, situé sous l'arrière de la selle, vers la gauche comme illustré, puis retirer la selle.



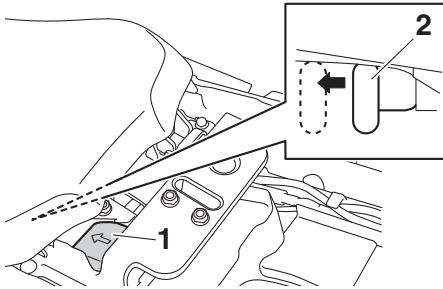

1. Capuchon
2. Levier de verrouillage de la selle du pilote

## Mise en place de la selle du pilote

1. Installer le capuchon en veillant à diriger la flèche vers l'avant.
2. Insérer l'ergot à l'avant de la selle dans le support de selle, comme illustré, puis appuyer à l'arrière de la selle afin de la verrouiller.

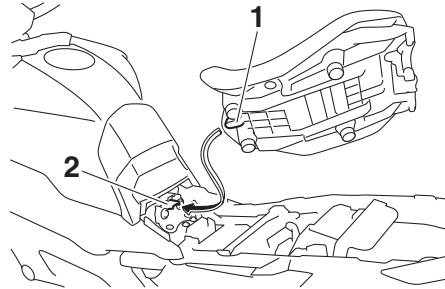

1. Patte de fixation
2. Support de selle
3. Remettre la selle du passager en place.

## **N.B.** \_\_\_\_\_

- Avant de démarrer, s'assurer que les selles sont correctement en place.
- La hauteur de la selle du pilote peut être réglée. Voir la section suivante.

## Réglage de la hauteur de la selle du pilote

La hauteur de la selle du pilote peut être réglée sur l'une des deux positions. La hauteur de la selle du pilote est réglée sur la position basse lors du montage en usine.

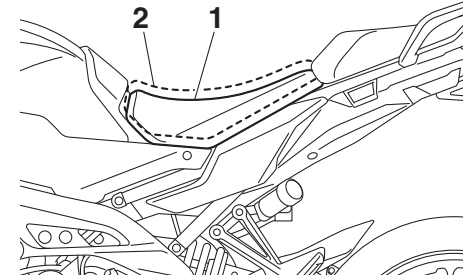

1. Position basse
2. Position haute

## Réglage à la position haute

1. Déposer la selle du passager et la selle du pilote.
2. Retirer le dispositif de réglage de la hauteur de la selle du pilote en le tirant vers le haut.

# Commandes et instruments

3

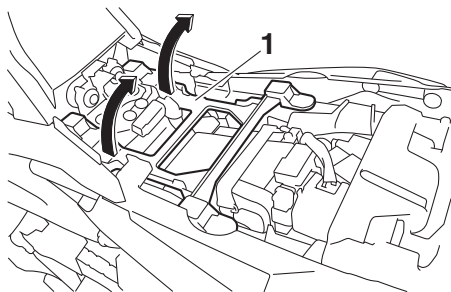

1. Dispositif de réglage de la hauteur de la selle du pilote

3. Remettre le dispositif de réglage en place en insérant les ergots avant dans les œillets.

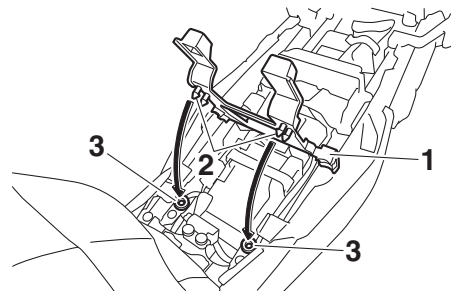

1. Dispositif de réglage de la hauteur de la selle du pilote  
2. Patte de fixation  
3. Œillet caoutchouc

4. Insérer l'ergot à l'avant de la selle du pilote dans le support de selle B, comme illustré.

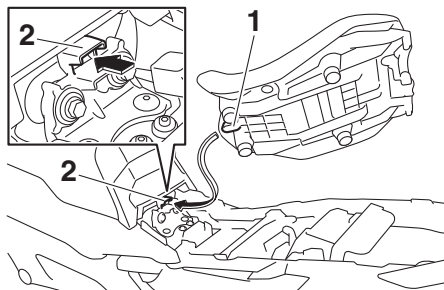

1. Patte de fixation  
2. Support de selle B (pour la position haute)

5. Aligner l'ergot figurant au dos de la selle du pilote sur la fente de la position "H", puis appuyer à l'arrière de la selle afin de verrouiller celle-ci, comme illustré.

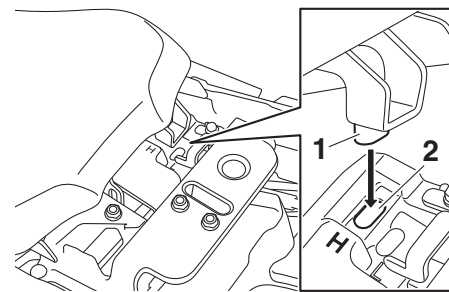

1. Patte de fixation  
2. Orifice de la position "H"

6. Remettre la selle du passager en place.

## Réglage à la position basse

1. Déposer la selle du passager et la selle du pilote.
2. Retirer le dispositif de réglage de la hauteur de la selle du pilote en tirant vers le haut.
3. Remettre le dispositif de réglage en place en insérant les ergots arrière dans les œillets.

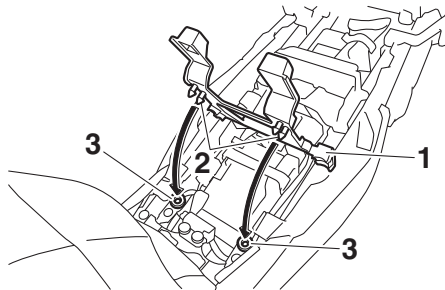

1. Dispositif de réglage de la hauteur de la selle du pilote
2. Patte de fixation
3. Œillet caoutchouc

4. Insérer l'ergot à l'avant de la selle du pilote dans le support de selle A, comme illustré.

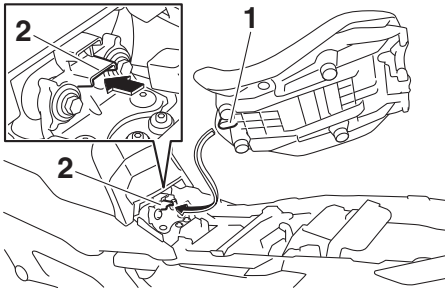

1. Patte de fixation
2. Support de selle A (pour la position basse)

5. Aligner l'ergot figurant au dos de la selle du pilote sur la fente de la position "L", puis appuyer à l'arrière de la selle afin de verrouiller celle-ci, comme illustré.

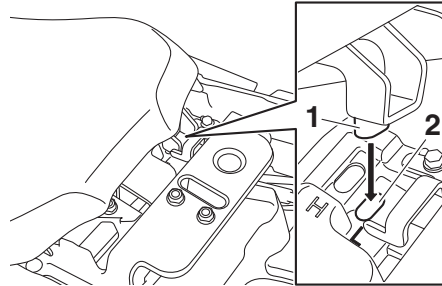

1. Patte de fixation
2. Orifice de la position "L"

6. Remettre la selle du passager en place.

## **N.B.** \_\_\_\_\_

Avant de démarrer, s'assurer que les selles sont correctement en place.

---

## **Accroche-casque**

L'accroche-casque est situé sous la selle du passager. Le véhicule est équipé d'un câble accroche-casque, inclus dans la trousse de réparation. Ce câble permet d'attacher un casque à l'accroche-casque.

## **Fixation d'un casque**

1. Retirer la selle du passager.
2. Faire passer le câble accroche-casque dans la boucle de la sangle du casque, puis accrocher les boucles du câble à l'accroche-casque.

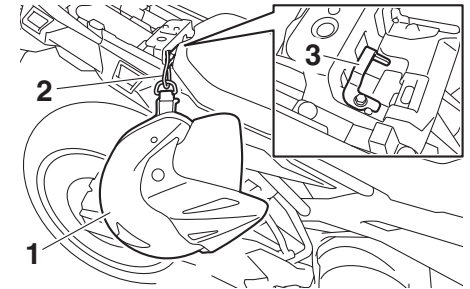

1. Casque
2. Câble accroche-casque
3. Accroche-casque

3. Placer le casque du côté droit du véhicule, puis remettre la selle en place.  
**AVERTISSEMENT ! Ne jamais rouler avec un casque accroché à l'ac-**

# Commandes et instruments

croche-casque, car le casque pourrait heurter un objet et cela risque de provoquer la perte de contrôle du véhicule et être la cause d'un accident. [FWA10162]

## 3 Détachement du casque

Déposer la selle du passager, décrocher le câble accroche-casque et le retirer de l'accroche-casque, puis remettre la selle en place.

## Compartiment de rangement

FAU62550

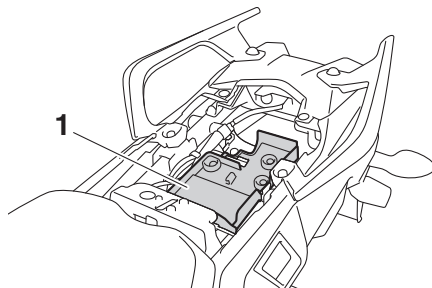

1. Compartiment de rangement

Le compartiment de rangement est situé sous la selle du passager. (Voir page 3-33.) Avant de ranger des documents ou autres objets dans le compartiment de rangement, il est préférable de les placer dans une pochette en plastique afin de les protéger contre l'humidité. En lavant le véhicule, prendre soin de ne pas laisser pénétrer d'eau dans le compartiment de rangement.

FWA15401

### AVERTISSEMENT

**Ne pas dépasser la charge maximale du véhicule, qui est de 179 kg (395 lb).**

## Pare-brise

FAU83932

Ce modèle est équipé d'un pare-brise réglable.

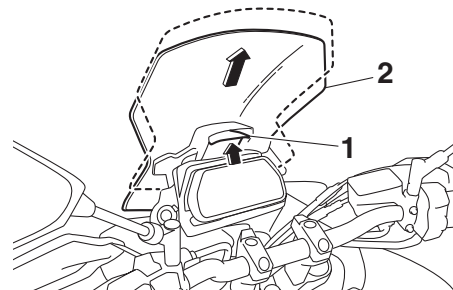

1. Levier de verrouillage de pare-brise
2. Pare-brise

Pour modifier la position du pare-brise, soulever le levier de verrouillage du pare-brise et relever ou abaisser le pare-brise. Une fois terminé, relâcher le levier de verrouillage.

### **N.B.**

S'assurer que le pare-brise et le levier de verrouillage sont bien en place avant de démarrer.

FAU39612

## Réglage du faisceau des phares

Les boutons de réglage de faisceau de phare permettent de relever ou d'abaisser la hauteur du faisceau des phares. Le réglage du faisceau des phares pourrait s'avérer nécessaire afin d'accroître la visibilité ou afin d'éviter d'éblouir les automobilistes lors de modifications de la charge. Veiller à régler les phares conformément aux règlements en vigueur dans le pays d'utilisation.

Tourner les boutons dans le sens (a) pour relever le faisceau des phares. Tourner les boutons dans le sens (b) pour abaisser le faisceau des phares.

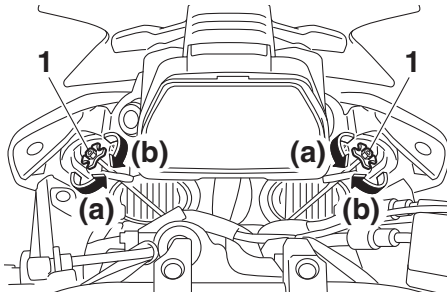

1. Bouton de réglage de faisceau de phare

FAU46833

## Position du guidon

La hauteur du guidon est réglable sur deux positions pour un réglage adapté au pilote. Confier le réglage de la position du guidon à un concessionnaire Yamaha.

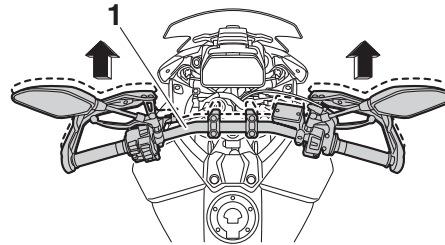

1. Guidon

FAU76342

## Réglage de la fourche

FWA14671

### **⚠ AVERTISSEMENT**

**Toujours régler la précontrainte du ressort sur le même réglage pour les deux bras de fourche. Un réglage mal équilibré risque de réduire la maniabilité et la stabilité du véhicule.**

Chaque bras de fourche est équipé d'une vis de réglage de la précontrainte de ressort, le bras de fourche droit est équipé d'une vis de réglage de la force d'amortissement à la détente et le bras de fourche gauche d'une vis de réglage de la force d'amortissement à la compression.

FCA10102

### **ATTENTION**

**Ne jamais dépasser les limites maximum ou minimum afin d'éviter d'endommager le mécanisme.**

### **Précontrainte du ressort**

Pour augmenter la précontrainte de ressort et donc durcir la suspension, tourner la vis de réglage de chacun des bras de fourche dans le sens (a). Pour réduire la précontrainte de ressort et donc adoucir la suspension, tourner ces deux vis dans le sens (b).

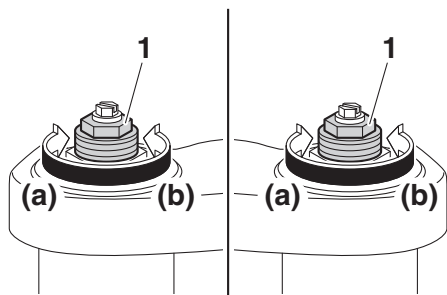

1. Boulon de réglage de la précontrainte du ressort

Le réglage de la précontrainte de ressort est déterminé en effectuant la mesure A (voir illustration). Plus la distance A est courte, plus la précontrainte de ressort est élevée ; plus la distance A est grande, plus la précontrainte de ressort est réduite.

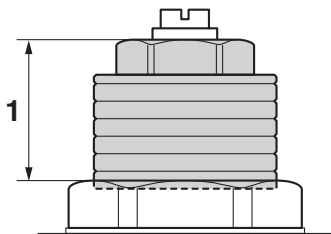

1. Distance A

## Réglage de la précontrainte du ressort :

- Minimum (réglage souple) :  
Distance A = 19.0 mm (0.75 in)
- Standard :  
Distance A = 16.0 mm (0.63 in)
- Maximum (réglage dur) :  
Distance A = 4.0 mm (0.16 in)

## Force d'amortissement à la détente

La force d'amortissement à la détente ne s'ajuste que sur le bras de fourche droit.

Pour augmenter la force d'amortissement à la détente et donc durcir l'amortissement, tourner la vis de réglage dans le sens (a). Pour réduire la force d'amortissement à la détente et donc adoucir l'amortissement, tourner la vis de réglage dans le sens (b).

## N.B. \_\_\_\_\_

Bien veiller à effectuer ce réglage sur le bras de fourche droit.

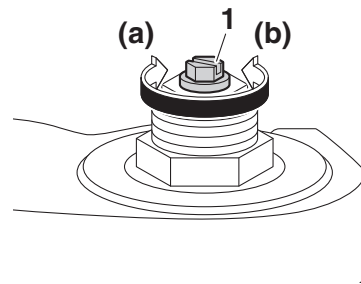

1. Vis de réglage de la force d'amortissement à la détente

## Réglage de l'amortissement à la détente :

- Minimum (réglage souple) :  
11 déclic(s) dans le sens (b)
- Standard :  
7 déclic(s) dans le sens (b)
- Maximum (réglage dur) :  
1 déclic(s) dans le sens (b)

## N.B. \_\_\_\_\_

- Pour ajuster les réglages de la force d'amortissement, tourner le dispositif de réglage dans le sens (a) jusqu'à ce qu'il s'arrête, puis compter les déclics dans le sens (b).
- Bien qu'un dispositif de réglage de la force d'amortissement puisse s'encliqueter au-delà du nombre de réglages

minimum indiqué, ces réglages sont inefficaces et risquent d'endommager la suspension.

## Force d'amortissement à la compression

La force d'amortissement à la compression ne s'ajuste que sur le bras de fourche gauche.

Pour augmenter la force d'amortissement à la compression et donc durcir l'amortissement, tourner la vis de réglage dans le sens (a). Pour réduire la force d'amortissement à la compression et donc adoucir l'amortissement, tourner la vis de réglage dans le sens (b).

### N.B.

Bien veiller à effectuer ce réglage sur le bras de fourche gauche.

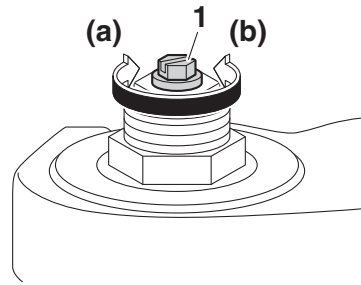

1. Vis de réglage de la force d'amortissement à la compression

### Réglage de l'amortissement à la compression :

- Minimum (réglage souple) :  
11 déclic(s) dans le sens (b)
- Standard :  
7 déclic(s) dans le sens (b)
- Maximum (réglage dur) :  
1 déclic(s) dans le sens (b)

### N.B.

- Pour ajuster les réglages de la force d'amortissement, tourner le dispositif de réglage dans le sens (a) jusqu'à ce qu'il s'arrête, puis compter les déclics dans le sens (b).
- Bien qu'un dispositif de réglage de la force d'amortissement puisse s'encliqueter au-delà du nombre de réglages

minimum indiqué, ces réglages sont inefficaces et risquent d'endommager la suspension.

- Lorsqu'un dispositif de réglage de la force d'amortissement est tourné dans le sens (a), la position 0 déclic et la position 1 déclic risquent d'être la même.

# Commandes et instruments

3

## Réglage du combiné ressort-amortisseur

FAU84350

Le combiné ressort-amortisseur est équipé d'un bouton de réglage de la précontrainte de ressort et d'une vis de réglage de la force d'amortissement à la détente.

FCA10102

### ATTENTION

Ne jamais dépasser les limites maximum ou minimum afin d'éviter d'endommager le mécanisme.

### Précontrainte du ressort

Pour augmenter la précontrainte de ressort et donc durcir la suspension, tourner le bouton de réglage dans le sens (a). Pour réduire la précontrainte de ressort et donc adoucir la suspension, tourner le bouton de réglage dans le sens (b).

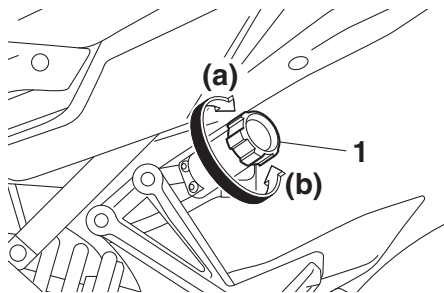

1. Bouton de réglage de la précontrainte de ressort

### Réglage de la précontrainte du ressort :

Minimum (réglage souple) :

1 déclics dans le sens (a)

Standard :

11 déclics dans le sens (a)

Maximum (réglage dur) :

24 déclics dans le sens (a)

### N.B.

Pour ajuster le réglage de précontrainte du ressort, tourner le dispositif de réglage dans le sens (b) jusqu'à ce qu'il s'arrête, puis compter les déclics dans le sens (a).

## Force d'amortissement à la détente

Pour augmenter la force d'amortissement à la détente et donc durcir l'amortissement, tourner la vis de réglage dans le sens (a). Pour réduire la force d'amortissement à la détente et donc adoucir l'amortissement, tourner la vis de réglage dans le sens (b).

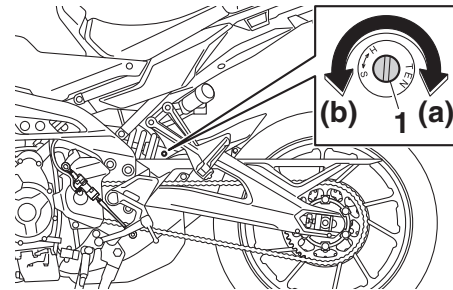

1. Vis de réglage de la force d'amortissement à la détente

### Réglage de l'amortissement à la détente :

Minimum (réglage souple) :

18 déclics dans le sens (b)

Standard :

7 déclics dans le sens (b)

Maximum (réglage dur) :

1 déclics dans le sens (b)



## N.B. \_\_\_\_\_

- Pour ajuster les réglages de la force d'amortissement, tourner le dispositif de réglage dans le sens (a) jusqu'à ce qu'il s'arrête, puis compter les dé clics dans le sens (b).
- Bien qu'un dispositif de réglage de la force d'amortissement puisse s'enclencher au-delà du nombre de réglages minimum indiqué, ces réglages sont inefficaces et risquent d'endommager la suspension.

FWA10222

## **AVERTISSEMENT**

Ce combiné ressort-amortisseur contient de l'azote fortement comprimé. Lire attentivement et s'assurer de bien comprendre les informations ci-dessous avant de manipuler le combiné ressort-amortisseur.

- Ne pas modifier ni tenter d'ouvrir la bonbonne.
- Ne pas approcher le combiné ressort-amortisseur d'une flamme ou de toute autre source de chaleur. La pression du gaz augmenterait excessivement, et la bonbonne pourrait exploser.

- Ne pas déformer ni endommager la bonbonne d'aucune façon. Le moindre endommagement de la bonbonne risque de réduire les performances d'amortissement.
- Ne pas jeter un combiné ressort-amortisseur endommagé ou usé. Tout entretien d'un combiné ressort-amortisseur doit être confié à un concessionnaire Yamaha.

## Prise pour accessoire CC

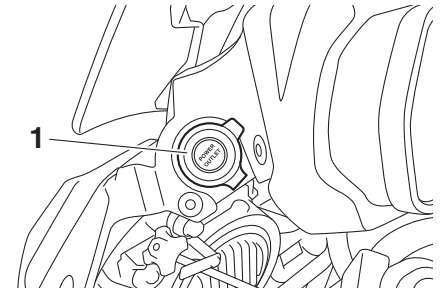

1. Protection de prise pour accessoires CC

Un accessoire de 12 V branché sur la prise pour accessoire CC peut être utilisé lorsque le contacteur à clé est activé.

FCA15432

## **ATTENTION**

Ne pas utiliser d'accessoire branché à la prise pour accessoire CC lorsque le moteur est coupé, et ne pas dépasser la charge de 24 W (2 A), sous peine de risquer de griller un fusible ou de décharger la batterie.

## Utilisation de la prise pour accessoires CC

1. Désactiver le contacteur à clé.
2. Retirer le capuchon de la prise pour accessoire CC.

3. Éteindre l'accessoire.
4. Brancher l'accessoire à la prise pour accessoire CC.

3

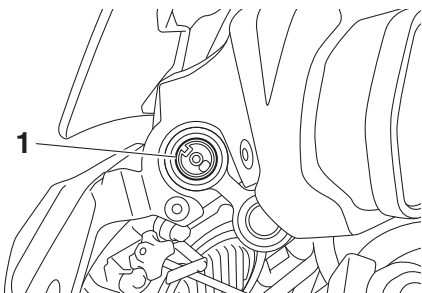

1. Prise pour accessoire CC

5. Activer le contacteur à clé et mettre le moteur en marche. (Voir page 5-1.)
6. Allumer l'accessoire.

## **⚠ AVERTISSEMENT**

Après avoir débranché un accessoire, veiller à remettre la protection de la prise en place afin d'éviter toute décharge électrique ou tout court-circuit.

FWA14361

FAU70641

## **Connecteur pour accessoire à courant continu**

Ce véhicule est équipé d'un connecteur pour accessoires à courant continu. Consulter le concessionnaire Yamaha local avant de monter tout accessoire.

FAU15306

## **Béquille latérale**

La béquille latérale est située sur le côté gauche du cadre. Relever ou déployer la béquille latérale avec le pied tout en maintenant le véhicule à la verticale.

### **N.B.**

Le contacteur intégré à la béquille latérale fait partie du circuit du coupe-circuit d'allumage, qui coupe l'allumage dans certaines situations. (Pour plus d'explications au sujet du coupe-circuit d'allumage, se reporter à la section suivante.)

FWA10242

## **⚠ AVERTISSEMENT**

Ne pas rouler la béquille latérale déployée ou ne se relevant pas correctement. Celle-ci pourrait toucher le sol et distraire le pilote, qui pourrait perdre le contrôle du véhicule. Le circuit du coupe-circuit d'allumage de Yamaha permet de rappeler au pilote qu'il doit relever la béquille latérale avant de se mettre en route. Il convient donc de contrôler régulièrement ce système et de le faire réparer par un concessionnaire Yamaha en cas de mauvais fonctionnement.

FAU57952

## Coupe-circuit d'allumage

Ce dispositif empêche le démarrage du moteur en prise tant que le levier d'embrayage n'est pas tiré et que la béquille latérale n'est pas relevée. Il arrête également le moteur si la béquille latérale est abaissée alors qu'un rapport est engagé.

Contrôler régulièrement ce système via la procédure suivante.

### **N.B.** \_\_\_\_\_

- Ce contrôle est le plus fiable lorsque effectué le moteur chaud.
  - Voir les pages 3-2 et 3-3 pour des informations sur le fonctionnement des contacteurs.
-

# Commandes et instruments

3

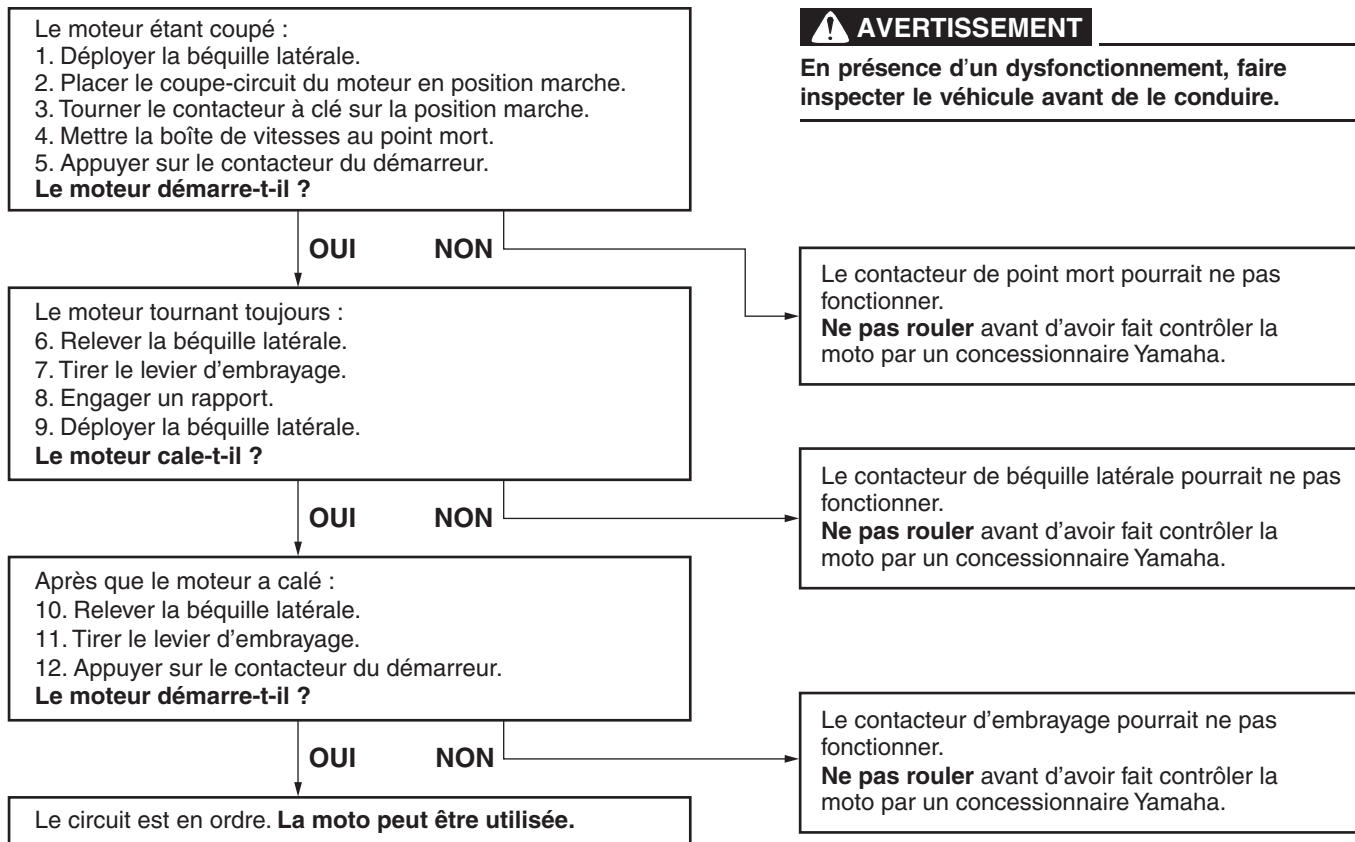

# Pour la sécurité – contrôles avant utilisation

FAU15599

Toujours effectuer ces contrôles avant chaque départ afin de s'assurer que le véhicule peut être conduit en toute sécurité. Toujours respecter les procédés et intervalles de contrôle et d'entretien figurant dans ce Manuel du propriétaire.

FWA11152

## **AVERTISSEMENT**

**L'omission du contrôle ou de l'entretien correct du véhicule augmente les risques d'accident ou d'endommagement. Ne pas conduire le véhicule en cas de détection d'un problème. Si le problème ne peut être résolu en suivant les procédés repris dans ce manuel, faire contrôler le véhicule par un concessionnaire Yamaha.**

4

Contrôler les points suivants avant de mettre le moteur en marche :

ÉLÉMENTS	CONTRÔLES	PAGES
<b>Carburant</b>	<ul style="list-style-type: none"><li>• Contrôler le niveau de carburant dans le réservoir.</li><li>• Refaire le plein de carburant si nécessaire.</li><li>• S'assurer de l'absence de fuite au niveau des durites d'alimentation.</li><li>• S'assurer que la durite de trop-plein du réservoir de carburant n'est ni bouchée, ni craquelée ou autrement endommagée, et qu'elle est branchée correctement.</li></ul>	3-30, 3-32
<b>Huile moteur</b>	<ul style="list-style-type: none"><li>• Contrôler le niveau d'huile du moteur.</li><li>• Si nécessaire, ajouter l'huile du type recommandé jusqu'au niveau spécifié.</li><li>• S'assurer de l'absence de fuites d'huile.</li></ul>	6-12
<b>Liquide de refroidissement</b>	<ul style="list-style-type: none"><li>• Contrôler le niveau du liquide de refroidissement dans le vase d'expansion.</li><li>• Si nécessaire, ajouter du liquide de refroidissement du type recommandé jusqu'au niveau spécifié.</li><li>• Contrôler le circuit de refroidissement et s'assurer de l'absence de toute fuite.</li></ul>	6-15
<b>Frein avant</b>	<ul style="list-style-type: none"><li>• Contrôler le fonctionnement.</li><li>• Faire purger le circuit hydraulique par un concessionnaire Yamaha en cas de sensation de mollesse.</li><li>• Contrôler l'usure des plaquettes de frein.</li><li>• Remplacer si nécessaire.</li><li>• Contrôler le niveau du liquide dans le réservoir.</li><li>• Si nécessaire, ajouter du liquide de frein du type spécifié jusqu'au niveau spécifié.</li><li>• Contrôler le circuit hydraulique et s'assurer de l'absence de toute fuite.</li></ul>	6-22, 6-23

# Pour la sécurité – contrôles avant utilisation

ÉLÉMENTS	CONTRÔLES	PAGES
<b>Frein arrière</b>	<ul style="list-style-type: none"><li>• Contrôler le fonctionnement.</li><li>• Faire purger le circuit hydraulique par un concessionnaire Yamaha en cas de sensation de mollesse.</li><li>• Contrôler l'usure des plaquettes de frein.</li><li>• Remplacer si nécessaire.</li><li>• Contrôler le niveau du liquide dans le réservoir.</li><li>• Si nécessaire, ajouter du liquide de frein du type spécifié jusqu'au niveau spécifié.</li><li>• Contrôler le circuit hydraulique et s'assurer de l'absence de toute fuite.</li></ul>	6-22, 6-23
<b>Embrayage</b>	<ul style="list-style-type: none"><li>• Contrôler le fonctionnement.</li><li>• Lubrifier le câble si nécessaire.</li><li>• Contrôler la garde au levier.</li><li>• Remplacer si nécessaire.</li></ul>	6-21
<b>Poignée des gaz</b>	<ul style="list-style-type: none"><li>• S'assurer du fonctionnement en douceur.</li><li>• Contrôler la garde de la poignée des gaz.</li><li>• Si nécessaire, faire régler la garde de la poignée des gaz et lubrifier le câble et le boîtier de la poignée des gaz par un concessionnaire Yamaha.</li></ul>	6-17, 6-27
<b>Câbles de commande</b>	<ul style="list-style-type: none"><li>• S'assurer du fonctionnement en douceur.</li><li>• Lubrifier si nécessaire.</li></ul>	6-27
<b>Chaîne de transmission</b>	<ul style="list-style-type: none"><li>• Contrôler la tension de la chaîne.</li><li>• Remplacer si nécessaire.</li><li>• Contrôler l'état de la chaîne.</li><li>• Lubrifier si nécessaire.</li></ul>	6-24, 6-26
<b>Roues et pneus</b>	<ul style="list-style-type: none"><li>• S'assurer de l'absence d'endommagement.</li><li>• Contrôler l'état des pneus et la profondeur des sculptures.</li><li>• Contrôler la pression de gonflage.</li><li>• Corriger si nécessaire.</li></ul>	6-18, 6-20
<b>Pédale de frein et sélecteur</b>	<ul style="list-style-type: none"><li>• S'assurer du fonctionnement en douceur.</li><li>• Si nécessaire, lubrifier les points pivots.</li></ul>	6-27
<b>Levier de frein et d'embrayage</b>	<ul style="list-style-type: none"><li>• S'assurer du fonctionnement en douceur.</li><li>• Si nécessaire, lubrifier les points pivots.</li></ul>	6-28

## Pour la sécurité – contrôles avant utilisation

ÉLÉMENTS	CONTRÔLES	PAGES
<b>Béquille centrale, béquille latérale</b>	<ul style="list-style-type: none"><li>• S'assurer du fonctionnement en douceur.</li><li>• Lubrifier les pivots si nécessaire.</li></ul>	6-29
<b>Attaches du cadre</b>	<ul style="list-style-type: none"><li>• S'assurer que tous les écrous et vis sont correctement serrés.</li><li>• Serrer si nécessaire.</li></ul>	—
<b>Instruments, éclairage, signalisation et contacteurs</b>	<ul style="list-style-type: none"><li>• Contrôler le fonctionnement.</li><li>• Corriger si nécessaire.</li></ul>	—
<b>Contacteur de béquille latérale</b>	<ul style="list-style-type: none"><li>• Contrôler le fonctionnement du coupe-circuit d'allumage.</li><li>• En cas de mauvais fonctionnement, faire contrôler le véhicule par un concessionnaire Yamaha.</li></ul>	3-43

# Utilisation et conseils importants concernant le pilotage

FAU15952

Lire attentivement ce manuel afin de se familiariser avec toutes les commandes. Si l'explication d'une commande ou d'une fonction pose un problème, consulter un concessionnaire Yamaha.

FWA10272

## AVERTISSEMENT

**Une mauvaise connaissance des commandes peut entraîner une perte de contrôle, qui pourrait se traduire par un accident et des blessures.**

5

FAUM3632

## **N.B.** \_\_\_\_\_

Ce modèle est équipé de :

- un capteur de sécurité de chute. Ce capteur permet de couper le moteur en cas de renversement du véhicule. Dans ce cas, le témoin d'alerte de panne du moteur s'allume, cela n'indique cependant pas un dysfonctionnement. Éteindre le véhicule, puis le redémarrer pour éteindre le témoin d'alerte. Si le contact n'est pas coupé au préalable, le moteur se lance mais ne se met pas en marche lors de l'actionnement du bouton du démarreur.
- un système d'arrêt automatique du moteur. Le moteur se coupe automatiquement après avoir tourné au ralenti pendant 20 minutes. Si le moteur se coupe, appuyer sur le contacteur du démarreur pour le remettre en marche.

FAU84361

## **Démarrage du moteur**

Dans des conditions normales, mettre la boîte de vitesses au point mort avant de démarrer le moteur. Pour démarrer le moteur avec la boîte de vitesses en prise, la béquille latérale doit être relevée et le levier d'embrayage tiré.

### Démarrer le moteur

1. Tourner le contacteur à clé sur "ON", puis placer le coupe-circuit du moteur sur "○".
2. Vérifier les témoins suivants pour effectuer un contrôle des circuits.
  - Témoin d'alerte de panne du moteur
  - Témoin d'alerte du système ABS
  - Témoin du système de régulation antipatinage
  - Témoins du régulateur de vitesse
  - Témoin de changement de vitesse
  - Témoin d'alerte d'huile moteur et de liquide de refroidissement
  - Témoin de l'immobilisateur anti-vol

## **N.B.** \_\_\_\_\_

- Le témoin d'alerte du système ABS doit s'éteindre après avoir atteint une vitesse d'au moins 10 km/h (6 mi/h).



# Utilisation et conseils importants concernant le pilotage

- Le témoin indicateur de position de point mort doit s'allumer lorsque la boîte de vitesses est au point mort.

FCA24110

## ATTENTION

Si un témoin ou un témoin d'alerte ne fonctionne pas comme indiqué ci-dessus, faire contrôler le véhicule par un concessionnaire Yamaha.

3. Mettre la boîte de vitesses au point mort.
4. Appuyer sur le contacteur du démarreur "⊗" afin de lancer le moteur à l'aide du démarreur. Relâcher le contacteur du démarreur lorsque le moteur démarre ou après 5 secondes. Attendre 10 secondes avant d'appuyer de nouveau sur le contacteur pour permettre le rétablissement de la tension de la batterie.

FCA11043

## ATTENTION

En vue de prolonger la durée de service du moteur, ne jamais accélérer à l'excès tant que le moteur est froid !

## Passage de rapports

FAU84370

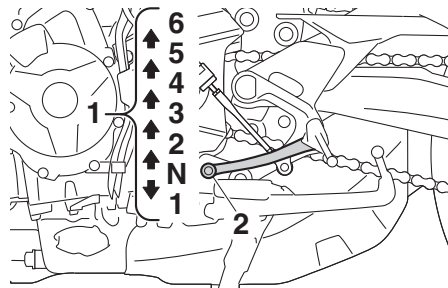

1. Positions des pignons
2. Sélecteur au pied

La boîte de vitesses permet de contrôler la puissance du moteur disponible lors des démarrages, accélérations, montées des côtes, etc.

Les positions du sélecteur sont indiquées sur l'illustration.

## N.B.

- Pour passer au point mort (N), enfoncer le sélecteur à plusieurs reprises jusqu'à ce qu'il arrive en fin de course, puis le relever légèrement.
- Ce modèle est équipé d'un système de passage rapide des rapports. (Voir page 3-25.)

FCA23990

## ATTENTION

- Ne pas rouler trop longtemps en roue libre lorsque le moteur est coupé et ne pas remorquer la moto sur de longues distances, même lorsque la boîte de vitesses est au point mort. En effet, son graissage ne s'effectue correctement que lorsque le moteur tourne. Un graissage insuffisant risque d'endommager la boîte de vitesses.
- Sauf en cas de passage vers un rapport supérieur avec le système de passage rapide des rapports, toujours débrayer avant de changer de vitesse afin d'éviter d'endommager le moteur, la boîte de vitesses et la transmission, qui ne sont pas conçus pour résister au choc infligé par un passage en force des vitesses.

5

FAU85370

## Démarrage et accélération

1. Actionner le levier d'embrayage pour débrayer.
2. Engager la première vitesse. Le témoin de point mort doit s'éteindre.

# Utilisation et conseils importants concernant le pilotage

5

3. Donner progressivement des gaz tout en relâchant lentement le levier d'embrayage.
4. Après le démarrage, couper les gaz tout en actionnant rapidement le levier d'embrayage.
5. Engager la deuxième vitesse. (Bien veiller à ne pas engager le point mort.)
6. Accélérer un peu tout en relâchant progressivement le levier d'embrayage.
7. Procéder de la même façon pour passer les vitesses suivantes.

FAU85380

## Décélération

1. Lâcher les gaz et actionner à la fois le frein avant et le frein arrière sans à-coups afin de ralentir.
2. Lorsque le véhicule décélère, rétrograder.
3. Lorsque le moteur est sur le point de caler ou tourne irrégulièrement, serrer le levier d'embrayage, utiliser les freins pour ralentir la moto et continuer à rétrograder si nécessaire.
4. Dès que la moto est à l'arrêt, la boîte de vitesses peut être mise au point mort. Le témoin de point mort doit s'allumer ; le levier d'embrayage peut alors être relâché.

FWA17380

## AVERTISSEMENT

- **Un freinage incorrect peut être la cause d'une perte de contrôle ou de traction. Toujours utiliser les deux freins et les serrer sans à-coups.**
- **S'assurer que la moto et le moteur ont suffisamment ralenti avant de rétrograder. Le fait de rétrograder lorsque la vitesse du véhicule ou le régime du moteur sont trop élevés pourrait provoquer une perte de traction de la roue arrière ou un sur-régime du moteur, ce qui pourrait provoquer une perte de contrôle, un accident et des blessures. Cela pourrait également endommager le moteur ou la transmission.**

FAU16811

## Comment réduire sa consommation de carburant

La consommation de carburant dépend dans une grande mesure du style de conduite. Suivre les conseils suivants en vue d'économiser le carburant :

- Passer sans tarder aux rapports supérieurs et éviter les régimes très élevés lors des accélérations.
- Ne pas donner de gaz en rétrogradant et éviter d'emballer le moteur à vide.
- Couper le moteur au lieu de le laisser tourner longtemps au ralenti (ex. : embouteillages, feux de signalisation, passages à niveau).

# Utilisation et conseils importants concernant le pilotage

## Rodage du moteur

FAU16842

Les premiers 1600 km (1000 mi) constituent la période la plus importante de la vie du moteur. C'est pourquoi il est indispensable de lire attentivement ce qui suit.

Le moteur étant neuf, il faut éviter de le soumettre à un effort excessif pendant les premiers 1600 km (1000 mi). Les pièces mobiles du moteur doivent s'user et se roder mutuellement pour obtenir les jeux de marche corrects. Pendant cette période, éviter de conduire à pleins gaz de façon prolongée et éviter tout excès susceptible de provoquer la surchauffe du moteur.

FAU17094

### 0–1000 km (0–600 mi)

Éviter un fonctionnement prolongé au-delà de 5600 tr/mn. **ATTENTION : Changer l'huile moteur et remplacer l'élément ou la cartouche du filtre à huile après 1000 km (600 mi) d'utilisation.** [FCA10303]

### 1000–1600 km (600–1000 mi)

Éviter un fonctionnement prolongé au-delà de 6800 tr/mn.

### 1600 km (1000 mi) et au-delà

Le véhicule peut être conduit normalement.

## ATTENTION

FCA10311

- **Ne jamais faire fonctionner le moteur dans la zone rouge du compte-tours.**
- **Si un problème quelconque survient au moteur durant la période de rodage, consulter immédiatement un concessionnaire Yamaha.**

## Stationnement

FAU17214

Pour stationner le véhicule, couper le moteur, puis retirer la clé de contact.

FWA10312

## AVERTISSEMENT

- **Comme le moteur et le système d'échappement peuvent devenir brûlants, il convient de se garer de façon à ce que les piétons ou les enfants ne puissent facilement toucher ces éléments et s'y brûler.**
- **Ne pas garer le véhicule dans une descente ou sur un sol meuble, car il pourrait facilement se renverser, ce qui augmenterait les risques de fuite de carburant et d'incendie.**
- **Ne pas se garer à proximité d'herbe ou d'autres matériaux inflammables, car ils présentent un risque d'incendie.**

# Entretien périodique et réglage

FAU17246

La réalisation des contrôles et entretiens, réglages et lubrifications périodiques permet de garantir le meilleur rendement possible et contribue hautement à la sécurité de conduite. La sécurité est l'impératif numéro un du bon motocycliste. Les points de contrôle, réglage et lubrification principaux du véhicule sont expliqués aux pages suivantes.

Les fréquences données dans le tableau des entretiens périodiques s'entendent pour la conduite dans des conditions normales. Le propriétaire devra donc adapter les fréquences préconisées et éventuellement les raccourcir en fonction du climat, du terrain, de la situation géographique et de l'usage qu'il fait de son véhicule.

6

## AVERTISSEMENT

L'omission d'entretiens ou l'utilisation de techniques d'entretien incorrectes peut accroître les risques de blessures, voire de mort, pendant un entretien ou l'utilisation du véhicule. Si l'on ne maîtrise pas les techniques d'entretien du véhicule, ce travail doit être confié à un concessionnaire Yamaha.

FWA10322

FWA15123

## AVERTISSEMENT

**Couper le moteur avant d'effectuer tout entretien, sauf si autrement spécifié.**

- **Les pièces mobiles d'un moteur en marche risquent de happer un membre ou un vêtement et les éléments électriques de provoquer décharges et incendies.**
- **Effectuer un entretien en laissant tourner le moteur peut entraîner traumatismes oculaires, brûlures, incendies et intoxications par monoxyde de carbone pouvant provoquer la mort. Se reporter à la page 1-2 pour plus d'informations concernant le monoxyde de carbone.**

FWA15461

## AVERTISSEMENT

**Les disques, étriers, tambours et garnitures de frein peuvent devenir très chauds lors de leur utilisation. Pour éviter tout risque de brûlures, laisser refroidir les éléments de frein avant de les toucher.**

FAU17303

Le but des entretiens du système antipollution ne se limite pas à réduire la pollution atmosphérique, ils permettent aussi d'assurer un rendement et un fonctionnement optimaux du moteur. Les entretiens relatifs au système de contrôle des gaz d'échappement sont regroupés dans un tableau d'entretiens périodiques séparé. La personne qui effectue ces entretiens doit avoir accès à des données techniques spécialisées et doit posséder les connaissances et l'outillage nécessaires. L'entretien, le remplacement et les réparations des organes du système de contrôle des gaz d'échappement peuvent être effectués par tout mécanicien professionnel. Les concessionnaires Yamaha possèdent la formation technique et l'outillage requis pour mener à bien ces entretiens.

FAU85230

## Trousse de réparation

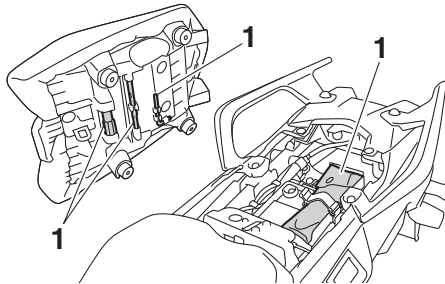

### 1. Trousse de réparation

La trousse de réparation est située à l'emplacement indiqué.

Les informations données dans ce manuel et les outils de la trousse de réparation sont destinés à fournir au propriétaire les moyens nécessaires pour effectuer l'entretien préventif et les petites réparations. Cependant, une clé dynamométrique et d'autres outils peuvent être nécessaires pour effectuer correctement certains entretiens.

### **N.B.** \_\_\_\_\_

Si l'on ne dispose pas des outils ou de l'expérience nécessaires pour mener un travail à bien, il faut le confier à son concessionnaire Yamaha.

# Entretien périodique et réglage

FAU71033

## Tableaux d'entretien périodique

### N.B.

- L'entretien des éléments repérés d'un astérisque ne peut être mené à bien sans les données techniques, les connaissances et l'outillage adéquats, et doit être confié à votre concessionnaire Yamaha.
- À partir de 50000 km (30000 mi), effectuer les entretiens en reprenant les fréquences depuis 10000 km (6000 mi).
- **Il n'est pas nécessaire d'effectuer le contrôle annuel lorsqu'un contrôle périodique a été effectué dans l'année à échéance de la distance parcourue.**

FAU71051

## Entretiens périodiques du système de contrôle des gaz d'échappement

N°	ÉLÉMENTS	CONTRÔLES OU ENTRETIENS À EFFECTUER	DISTANCE AU COMPTEUR					CONTRÔLE ANNUEL
			1000 km (600 mi)	10000 km (6000 mi)	20000 km (12000 mi)	30000 km (18000 mi)	40000 km (24000 mi)	
1 *	Canalisation de carburant	<ul style="list-style-type: none"> <li>• S'assurer que les durites d'alimentation ne sont ni craquelées ni autrement endommagées.</li> <li>• Remplacer si nécessaire.</li> </ul>		√	√	√	√	√
2 *	Bougies	<ul style="list-style-type: none"> <li>• Contrôler l'état.</li> <li>• Régler l'écartement et nettoyer.</li> </ul>		√		√		
		<ul style="list-style-type: none"> <li>• Remplacer.</li> </ul>			√		√	
3 *	Jeu des soupapes	<ul style="list-style-type: none"> <li>• Vérifier et régler.</li> </ul>	Tous les 40000 km (24000 mi)					
4 *	Injection de carburant	<ul style="list-style-type: none"> <li>• Contrôler le régime de ralenti du moteur.</li> </ul>	√	√	√	√	√	√
		<ul style="list-style-type: none"> <li>• Vérifier et régler la synchronisation.</li> </ul>		√	√	√	√	√
5 *	Système d'échappement	<ul style="list-style-type: none"> <li>• S'assurer qu'il n'y a pas de fuites.</li> <li>• Serrer si nécessaire.</li> <li>• Remplacer les joints si nécessaire.</li> </ul>	√	√	√	√	√	

# Entretien périodique et réglage

N°	ÉLÉMENTS	CONTRÔLES OU ENTRETIENS À EFFECTUER	DISTANCE AU COMPTEUR					CONTRÔLE ANNUEL
			1000 km (600 mi)	10000 km (6000 mi)	20000 km (12000 mi)	30000 km (18000 mi)	40000 km (24000 mi)	
6	*	<b>Recyclage des vapeurs de carburant</b>			√		√	
7	*	<b>Système d'admission d'air</b>		√	√	√	√	√

# Entretien périodique et réglage

FAU71352

## Tableau des entretiens et graissages périodiques

N°	ÉLÉMENTS	CONTRÔLES OU ENTRETIENS À EFFECTUER	DISTANCE AU COMPTEUR					CONTRÔLE ANNUEL
			1000 km (600 mi)	10000 km (6000 mi)	20000 km (12000 mi)	30000 km (18000 mi)	40000 km (24000 mi)	
1	* Contrôle du système de diagnostic	<ul style="list-style-type: none"> <li>Réaliser une inspection dynamique à l'aide de l'outil de diagnostic des pannes Yamaha.</li> <li>Vérifier les codes d'erreur.</li> </ul>	√	√	√	√	√	√
2	* Élément du filtre à air	<ul style="list-style-type: none"> <li>Remplacer.</li> </ul>	Tous les 40000 km (24000 mi)					
3	Embrayage	<ul style="list-style-type: none"> <li>Contrôler le fonctionnement.</li> <li>Régler.</li> </ul>	√	√	√	√	√	
4	* Frein avant	<ul style="list-style-type: none"> <li>Contrôler le fonctionnement, le niveau du liquide et s'assurer de l'absence de fuite.</li> <li>Remplacer les plaquettes de frein si nécessaire.</li> </ul>	√	√	√	√	√	√
5	* Frein arrière	<ul style="list-style-type: none"> <li>Contrôler le fonctionnement, le niveau du liquide et s'assurer de l'absence de fuite.</li> <li>Remplacer les plaquettes de frein si nécessaire.</li> </ul>	√	√	√	√	√	√
6	* Durites de frein	<ul style="list-style-type: none"> <li>S'assurer de l'absence de craquelures ou autre endommagement.</li> </ul>		√	√	√	√	√
		<ul style="list-style-type: none"> <li>Remplacer.</li> </ul>	Tous les 4 ans					
7	* Liquide de frein	<ul style="list-style-type: none"> <li>Changer.</li> </ul>	Tous les 2 ans					
8	* Roues	<ul style="list-style-type: none"> <li>Contrôler le voile et l'état.</li> <li>Remplacer si nécessaire.</li> </ul>		√	√	√	√	

6



# Entretien périodique et réglage

N°	ÉLÉMENTS	CONTRÔLES OU ENTRETIENS À EFFECTUER	DISTANCE AU COMPTEUR					CONTRÔLE ANNUEL
			1000 km (600 mi)	10000 km (6000 mi)	20000 km (12000 mi)	30000 km (18000 mi)	40000 km (24000 mi)	
9	* Pneus	<ul style="list-style-type: none"> <li>• Contrôler la profondeur de sculpture et l'état des pneus.</li> <li>• Remplacer si nécessaire.</li> <li>• Contrôler la pression de gonflage.</li> <li>• Corriger si nécessaire.</li> </ul>		√	√	√	√	√
10	* Roulements de roue	<ul style="list-style-type: none"> <li>• S'assurer qu'ils n'ont pas de jeu et ne sont pas endommagés.</li> </ul>		√	√	√	√	
11	* Roulements d'articulation de bras oscillant	<ul style="list-style-type: none"> <li>• S'assurer du bon fonctionnement et de l'absence de jeu excessif.</li> </ul>		√	√	√	√	
		<ul style="list-style-type: none"> <li>• Lubrifier à la graisse à base de savon au lithium.</li> </ul>	Tous les 50000 km (30000 mi)					
12	Chaîne de transmission	<ul style="list-style-type: none"> <li>• Contrôler la tension, l'alignement et l'état de la chaîne.</li> <li>• Régler et lubrifier abondamment la chaîne avec un lubrifiant spécial pour chaîne à joints toriques.</li> </ul>	Tous les 1000 km (600 mi) et après le nettoyage de la moto, la conduite sous la pluie ou la conduite dans des régions humides					
13	* Roulements de direction	<ul style="list-style-type: none"> <li>• S'assurer qu'il n'y a pas de jeu.</li> </ul>	√	√		√		
		<ul style="list-style-type: none"> <li>• Regarnir modérément de graisse à base de savon au lithium.</li> </ul>			√		√	
14	* Visserie du châssis	<ul style="list-style-type: none"> <li>• S'assurer du serrage correct de toute la visserie.</li> </ul>		√	√	√	√	√
15	Axe de pivot de levier de frein	<ul style="list-style-type: none"> <li>• Lubrifier à la graisse silicone.</li> </ul>		√	√	√	√	√
16	Axe de pivot de pédale de frein	<ul style="list-style-type: none"> <li>• Lubrifier à la graisse à base de savon au lithium.</li> </ul>		√	√	√	√	√
17	Axe de pivot de levier d'embrayage	<ul style="list-style-type: none"> <li>• Lubrifier à la graisse à base de savon au lithium.</li> </ul>		√	√	√	√	√

# Entretien périodique et réglage

N°	ÉLÉMENTS	CONTRÔLES OU ENTRETIENS À EFFECTUER	DISTANCE AU COMPTEUR					CONTRÔLE ANNUEL
			1000 km (600 mi)	10000 km (6000 mi)	20000 km (12000 mi)	30000 km (18000 mi)	40000 km (24000 mi)	
18	Axe de pivot de sélecteur au pied	<ul style="list-style-type: none"> <li>Lubrifier à la graisse à base de savon au lithium.</li> </ul>		√	√	√	√	√
19	Béquille latérale, béquille centrale	<ul style="list-style-type: none"> <li>Contrôler le fonctionnement.</li> <li>Lubrifier à la graisse à base de savon au lithium.</li> </ul>		√	√	√	√	√
20 *	Contacteur de béquille latérale	<ul style="list-style-type: none"> <li>Contrôler le fonctionnement et remplacer si nécessaire.</li> </ul>	√	√	√	√	√	√
21 *	Fourche avant	<ul style="list-style-type: none"> <li>Contrôler le fonctionnement et s'assurer de l'absence de fuites d'huile.</li> <li>Remplacer si nécessaire.</li> </ul>		√	√	√	√	
22 *	Combiné ressort-amortisseur	<ul style="list-style-type: none"> <li>Contrôler le fonctionnement et s'assurer de l'absence de fuites d'huile.</li> <li>Remplacer si nécessaire.</li> </ul>		√	√	√	√	
23 *	Points pivots de bras relais et bras de raccordement de suspension arrière	<ul style="list-style-type: none"> <li>Contrôler le fonctionnement.</li> </ul>		√	√	√	√	
24	Huile moteur	<ul style="list-style-type: none"> <li>Changer (chauffer le moteur avant d'effectuer la vidange).</li> <li>Contrôler le niveau d'huile et s'assurer de l'absence de fuites d'huile.</li> </ul>	√	√	√	√	√	√
25	Cartouche du filtre à huile moteur	<ul style="list-style-type: none"> <li>Remplacer.</li> </ul>	√		√		√	

# Entretien périodique et réglage

N°	ÉLÉMENTS	CONTRÔLES OU ENTRETIENS À EFFECTUER	DISTANCE AU COMPTEUR					CONTRÔLE ANNUEL	
			1000 km (600 mi)	10000 km (6000 mi)	20000 km (12000 mi)	30000 km (18000 mi)	40000 km (24000 mi)		
26	*	<b>Circuit de refroidissement</b>	• Contrôler le niveau de liquide de refroidissement et s'assurer de l'absence de fuites de liquide.		√	√	√	√	√
			• Changer.	Tous les 3 ans					
27	*	<b>Contacteur de feu stop sur frein avant et arrière</b>	• Contrôler le fonctionnement.	√	√	√	√	√	√
28	*	<b>Pièces mobiles et câbles</b>	• Lubrifier.		√	√	√	√	√
29	*	<b>Logement de la poignée des gaz et câble</b>	• Contrôler le fonctionnement et la garde. • Régler le jeu du câble des gaz si nécessaire. • Lubrifier le logement de la poignée des gaz, le câble des gaz et le câble des poignées chauffantes.		√	√	√	√	√
30	*	<b>Éclairage, signalisation et contacteurs</b>	• Contrôler le fonctionnement. • Régler le faisceau de phare.	√	√	√	√	√	√

## N.B. \_\_\_\_\_

- Filtre à air
  - L'élément équipant le filtre à air de ce modèle est en papier huilé et est jetable. Il convient dès lors de ne pas le nettoyer à l'air comprimé sous peine de l'endommager.
  - Il convient de remplacer plus fréquemment l'élément si le véhicule est utilisé dans des zones très poussiéreuses ou humides.

# Entretien périodique et réglage

---

---

- Entretien des freins hydrauliques
    - Contrôler régulièrement le niveau du liquide de frein et, si nécessaire, faire l'appoint de liquide.
    - Remplacer les composants internes des maîtres-cylindres et des étriers et changer le liquide de frein tous les deux ans.
    - Remplacer les durites de frein tous les quatre ans et lorsqu'elles sont craquelées ou endommagées.
-

## Dépose et repose du cache

FAU18752

Afin de pouvoir effectuer certains entretiens décrits dans ce chapitre, il est nécessaire de déposer le cache illustré. Se référer à cette section à chaque fois qu'il faut déposer ou reposer ce cache.

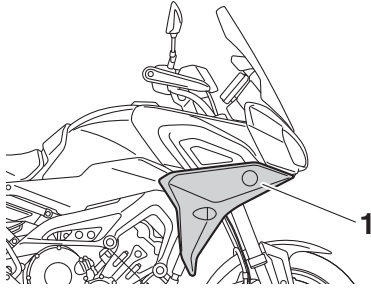

1. Cache A

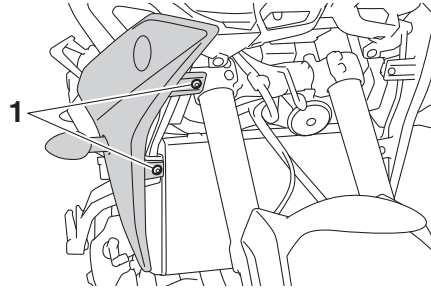

1. Vis à serrage rapide

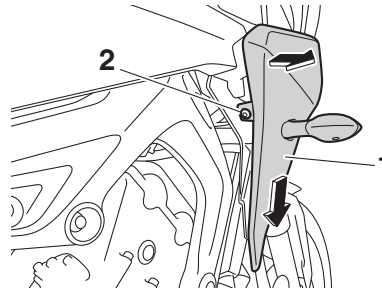

1. Cache A
2. Vis à serrage rapide

FAU63101

## Cache A

### Dépose du cache

1. Déposer les vis du rivet démontable, puis tirer le cache vers l'extérieur et le faire coulisser vers le bas comme illustré.

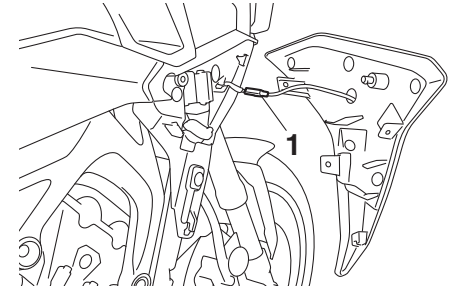

1. Fiche rapide de fil de clignotant

### Mise en place du cache

1. Brancher la fiche rapide de fil de clignotant.
2. Remettre le cache en place, puis reposer les vis du rivet démontable.

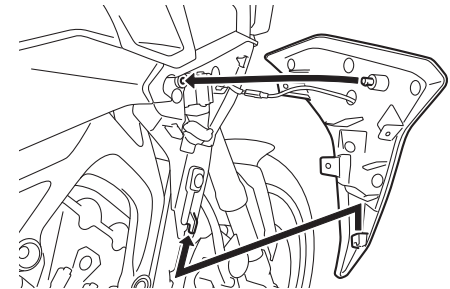

# Entretien périodique et réglage

FAU19653

## Contrôle des bougies

Les bougies sont des pièces importantes du moteur et elles doivent être contrôlées régulièrement, de préférence par un concessionnaire Yamaha. Les bougies doivent être démontées et contrôlées aux fréquences indiquées dans le tableau des entretiens et graissages périodiques, car la chaleur et les dépôts finissent par les user. L'état des bougies peut en outre révéler l'état du moteur.

La porcelaine autour de l'électrode centrale de chaque bougie doit être de couleur café au lait clair ou légèrement foncé, couleur idéale pour un véhicule utilisé dans des conditions normales. Si la couleur d'une bougie est nettement différente, le moteur pourrait présenter une anomalie. Ne jamais essayer de diagnostiquer soi-même de tels problèmes. Il est préférable de confier le véhicule à un concessionnaire Yamaha.

Si l'usure des électrodes est excessive ou les dépôts de calamine ou autres sont trop importants, il convient de remplacer la bougie concernée.

**Bougie spécifiée :**  
NGK/CPR9EA9

Avant de monter une bougie, il faut mesurer l'écartement de ses électrodes à l'aide d'un jeu de cales d'épaisseur et le régler si nécessaire.

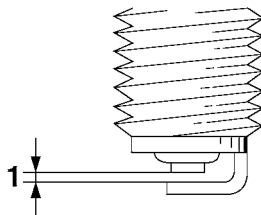

1. Écartement des électrodes

**Écartement des électrodes :**  
0.8–0.9 mm (0.031–0.035 in)

Nettoyer la surface du joint de la bougie et ses plans de joint, puis nettoyer soigneusement les filets de bougie.

**Couple de serrage :**  
Bougie :  
13 N·m (1.3 kgf·m, 9.6 lb·ft)

**N.B.** \_\_\_\_\_

Si une clé dynamométrique n'est pas disponible lors du montage d'une bougie, une bonne approximation consiste à serrer de

1/4–1/2 tour supplémentaire après le serrage à la main. Il faudra toutefois serrer la bougie au couple spécifié le plus rapidement possible.

FCA10841

## ATTENTION

Afin d'éviter d'endommager la fiche rapide de la bobine d'allumage, ne jamais utiliser d'outil quel qu'il soit pour retirer ou remonter le capuchon de bougie. Il se peut que le capuchon de bougie soit difficile à retirer, car le joint en caoutchouc placé à son extrémité tient fermement. Pour retirer le capuchon de bougie, il suffit de le tirer vers le haut tout en le tournant quelque peu dans les deux sens. Pour le remettre en place, l'enfoncer tout en le tournant dans les deux sens.

## Absorbeur de vapeurs d'essence

FAU36112

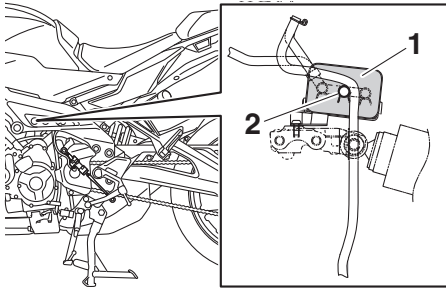

1. Absorbeur
2. Durit de mise à l'air du boîtier de catalyseur

Ce modèle est équipé d'un absorbeur de vapeurs d'essence pour empêcher la dissipation de ces vapeurs dans l'atmosphère. Avant d'utiliser le véhicule, effectuer les vérifications suivantes :

- S'assurer du branchement correct de chaque durite.
- S'assurer de l'absence de fissures ou d'endommagement au niveau de chaque durite et de l'absorbeur de vapeurs d'essence. Remplacer si nécessaire.
- S'assurer que l'absorbeur de vapeurs d'essence n'est pas obstrué et, si nécessaire, le nettoyer.

## Huile moteur

FAU1990G

Le niveau d'huile du moteur doit être contrôlé régulièrement. Il convient également de changer l'huile et de remplacer la cartouche du filtre à huile aux fréquences spécifiées dans le tableau des entretiens périodiques.

### Huile moteur recommandée :

Voir page 8-1.

### Quantité d'huile :

Changement d'huile:

2.40 L (2.54 US qt, 2.11 Imp.qt)

Avec dépose du filtre à huile:

2.70 L (2.85 US qt, 2.38 Imp.qt)

FCA11621

## ATTENTION

- **Ne pas mélanger d'additif chimique à l'huile afin d'éviter tout patinage de l'embrayage, car l'huile moteur lubrifie également l'embrayage. Ne pas utiliser des huiles de grade diesel "CD" ni des huiles de grade supérieur à celui spécifié. S'assurer également de ne pas utiliser une huile portant la désignation "ENERGY CONSERVING II" ou la même désignation avec un chiffre plus élevé.**

- **S'assurer qu'aucune crasse ou objet ne pénètre dans le carter moteur.**

## Contrôle du niveau d'huile moteur

1. Après avoir fait chauffer le moteur, attendre quelques minutes que le niveau d'huile se stabilise pour un relevé précis.
2. Le véhicule se trouvant sur une surface plane, le maintenir à la verticale pour un relevé précis.
3. Vérifier par le hublot de contrôle situé du côté inférieur droit du carter moteur.

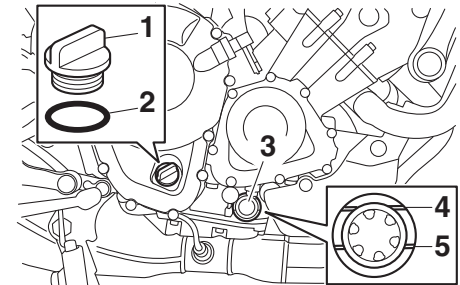

1. Bouchon de remplissage de l'huile moteur
2. Joint torique
3. Hublot de contrôle du niveau d'huile moteur
4. Repère de niveau maximum
5. Repère de niveau minimum

# Entretien périodique et réglage

## N.B. \_\_\_\_\_

Le niveau d'huile moteur doit se situer entre les repères de niveau minimum et maximum.

4. Si l'huile moteur atteint le repère de niveau minimum ou passe en dessous, déposer le bouchon de remplissage d'huile moteur et ajouter de l'huile.
5. Vérifier le joint torique du bouchon de remplissage de l'huile moteur. Remplacer si nécessaire.

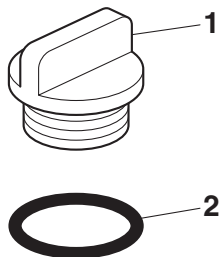

1. Bouchon de remplissage de l'huile moteur
2. Joint torique

6. Remettre le bouchon de remplissage de l'huile moteur en place.

## Changement de l'huile moteur (et du filtre)

1. Mettre le moteur en marche et le laisser tourner au ralenti pendant quelques minutes pour réchauffer l'huile, puis arrêter le moteur.
2. Placer un bac à vidange sous le moteur afin d'y recueillir l'huile usagée.
3. Retirer le bouchon de remplissage de l'huile moteur, puis le boulon de vidange de l'huile moteur et le joint.

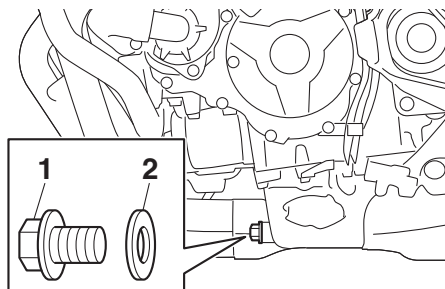

1. Vis de vidange d'huile moteur
2. Joint

## N.B. \_\_\_\_\_

Sauter les étapes 4-6 si l'on ne procède pas au remplacement de la cartouche du filtre à huile.

4. Déposer la cartouche du filtre à huile à l'aide d'une clé pour filtre à huile.

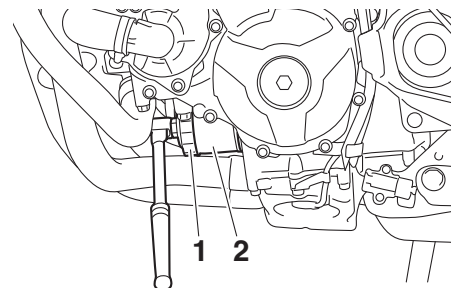

1. Clé pour filtre à huile
2. Cartouche de filtre à huile

## N.B. \_\_\_\_\_

Des clés pour filtre à huile sont disponibles chez les concessionnaires Yamaha.

5. Enduire le joint torique de la cartouche du filtre à huile neuve d'une fine couche d'huile moteur propre.



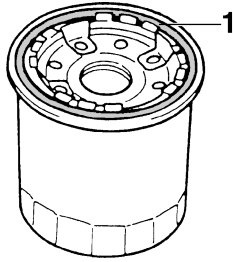

1. Joint torique

**N.B.** \_\_\_\_\_  
S'assurer que le joint torique est bien logé dans son siège.

6. Mettre la cartouche de filtre à huile neuve en place, puis la serrer au couple spécifié.

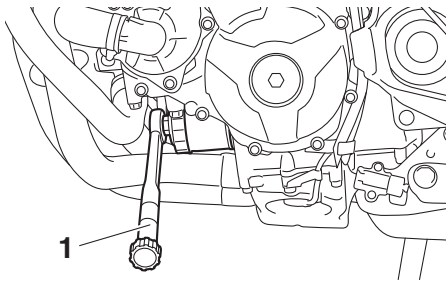

1. Clé dynamométrique

**Couple de serrage :**

Cartouche du filtre à huile :  
17 N·m (1.7 kgf·m, 13 lb·ft)

7. Remettre le boulon de vidange de l'huile moteur et un joint neuf en place, puis serrer le boulon au couple spécifié.

**Couple de serrage :**

Vis de vidange de l'huile moteur :  
43 N·m (4.3 kgf·m, 32 lb·ft)

8. Verser la quantité spécifiée d'huile recommandé dans le carter moteur.

**N.B.** \_\_\_\_\_  
L'utilisation d'un entonnoir est recommandée.

9. Après avoir vérifié le joint torique du bouchon de remplissage de l'huile moteur, reposer le bouchon.

**N.B.** \_\_\_\_\_  
Essuyer toute huile répandue avant de démarrer le moteur.

10. Mettre le moteur en marche, le laisser tourner au ralenti et vérifier l'absence de fuites d'huile.

**N.B.** \_\_\_\_\_  
En présence de fuites d'huile qu'il n'est pas possible d'éliminer, faire contrôler le véhicule.

11. Couper le moteur, attendre quelques minutes que l'huile se stabilise, puis vérifier le niveau d'huile une dernière fois. **ATTENTION : Ne pas utiliser le véhicule avant de s'être assuré que le niveau d'huile est suffisant.** [FCA10012]

## Pourquoi Yamalube

L'huile YAMALUBE est un produit YAMAHA d'origine, fruit de la passion et de la conviction des ingénieurs que l'huile est une composante moteur liquide importante. Nous formons des équipes spécialisées dans les domaines du génie mécanique, de la chimie, de l'électronique et des essais sur piste, afin de leur faire concevoir à la fois le moteur et l'huile qu'il utilisera. Les huiles Yamalube bénéficient des qualités de l'huile de base et d'une proportion idéale d'additifs afin de garantir la conformité de l'huile finale à nos normes de rendement. Les huiles minérales, semi-synthétiques et synthétiques Yamalube ont, par conséquent, leurs propres caractères et valeurs. Grâce à l'expérience acquise par Yamaha au cours de nombreuses années consacrées à la recherche et au développement d'huile depuis les années 1960, l'huile Yamalube est le meilleur choix pour votre moteur Yamaha.

# YAMALUBE®

6

## Liquide de refroidissement

Le niveau de liquide de refroidissement doit être contrôlé régulièrement. Il convient également de changer le liquide de refroidissement aux fréquences spécifiées dans le tableau des entretiens périodiques.

### Liquide de refroidissement recommandé :

Liquide de refroidissement  
YAMALUBE

### Quantité de liquide de refroidissement :

Vase d'expansion (repère de niveau max) :

0.25 L (0.26 US qt, 0.22 Imp.qt)

Radiateur (intégralité du circuit) :

1.93 L (2.04 US qt, 1.70 Imp.qt)

## N.B.

En l'absence de liquide de refroidissement Yamaha d'origine, utiliser un antigel à l'éthylène glycol contenant des inhibiteurs de corrosion pour moteurs en aluminium et le mélanger à de l'eau distillée selon un rapport 1 : 1.

## Contrôle du niveau

Étant donné que le niveau du liquide de refroidissement varie en fonction de la température du moteur, vérifier que le moteur est froid.

1. Garer le véhicule sur une surface de niveau.
2. Le véhicule étant à la verticale, contrôler le niveau du liquide de refroidissement dans le vase d'expansion.

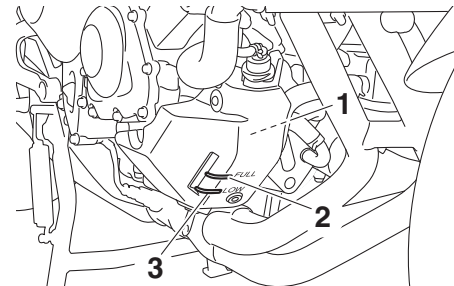

1. Vase d'expansion
2. Repère de niveau maximum
3. Repère de niveau minimum

3. Si le niveau du liquide de refroidissement est inférieur ou égal au repère de niveau minimum, retirer le bouchon du vase d'expansion.

**AVERTISSEMENT ! Retirer uniquement le bouchon du vase d'expansion.**

sion. **Ne jamais essayer de retirer le bouchon du radiateur tant que le moteur est chaud.** [FWA15162]

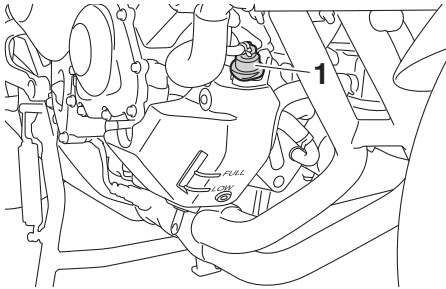

1. Bouchon du vase d'expansion

4. Ajouter un liquide de refroidissement jusqu'au repère de niveau maximum. **ATTENTION : Si l'on ne peut se procurer du liquide de refroidissement, utiliser de l'eau distillée ou de l'eau du robinet douce. Ne pas utiliser d'eau dure ou salée, car cela endommagerait le moteur. Si l'on a utilisé de l'eau au lieu de liquide de refroidissement, il faut la remplacer par du liquide de refroidissement dès que possible afin de protéger le circuit de refroidissement du gel et de la corrosion. Si on a ajouté de l'eau au liquide de refroidissement, il convient de faire rétablir le plus rapidement possible le taux d'anti-**

**gel par un concessionnaire Yamaha, afin de rendre toutes ses propriétés au liquide de refroidissement.** [FCA10473]

5. Remettre le bouchon du vase d'expansion en place.

FAU33032

## Changement du liquide de refroidissement

Il convient de changer le liquide de refroidissement aux fréquences spécifiées dans le tableau des entretiens et graissages périodiques. Confier le changement du liquide de refroidissement à un concessionnaire Yamaha. **AVERTISSEMENT ! Ne jamais essayer de retirer le bouchon du radiateur tant que le moteur est chaud.** [FWA10382]

## Élément du filtre à air

Il convient de remplacer l'élément du filtre à air aux fréquences spécifiées dans le tableau des entretiens et graissages périodiques. Confier le remplacement de l'élément du filtre à air à un concessionnaire Yamaha.

# Entretien périodique et réglage

## Contrôle du régime de ralenti du moteur

FAU44735

Contrôler et, si nécessaire, faire régler le régime de ralenti du moteur par un concessionnaire Yamaha.

**Régime de ralenti du moteur :**  
1100–1300 tr/mn

## Contrôle de la garde de la poignée des gaz

FAU21386

Mesurer la garde de la poignée des gaz comme illustré.

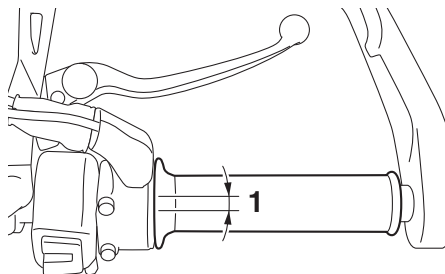

1. Garde de la poignée des gaz

**Garde de la poignée des gaz :**  
3.0–5.0 mm (0.12–0.20 in)

Contrôler régulièrement la garde de la poignée des gaz et, si nécessaire, la faire régler par un concessionnaire Yamaha.

## Jeu de soupape

FAU21403

Les soupapes sont des pièces importantes du moteur et comme leur jeu se modifie à la longue, elles doivent être contrôlées et réglées aux fréquences spécifiées dans le tableau des entretiens. Un mauvais ajustement des soupapes peut dérégler l'alimentation en carburant/air, générer un bruit de moteur anormal et, à force, endommager le moteur. Il convient donc de vérifier et de régler régulièrement le jeu de soupape chez votre concessionnaire Yamaha.

### **N.B.**

Le moteur doit être froid pour effectuer cet entretien.

## Pneus

FAU64412

Les pneus sont le seul contact entre le véhicule et la route. Quelles que soient les conditions de conduite, la sécurité repose sur une très petite zone de contact avec la route. Par conséquent, il est essentiel de garder en permanence les pneus en bon état et de les remplacer au moment opportun par les pneus spécifiés.

## Pression de gonflage

Il faut contrôler et, le cas échéant, régler la pression de gonflage des pneus avant chaque utilisation du véhicule.

FWA10504

### **AVERTISSEMENT**

La conduite d'un véhicule dont les pneus ne sont pas gonflés à la pression correcte peut être la cause de blessures graves, voire de mort, en provoquant une perte de contrôle.

- Contrôler et régler la pression de gonflage des pneus lorsque ceux-ci sont à la température ambiante.
- Adapter la pression de gonflage des pneus à la vitesse de conduite et au poids total du pilote, du passager, des bagages et des accessoires approuvés pour ce modèle.

## Pression de gonflage à froid :

### 1 personne :

Avant :

225 kPa (2.25 kgf/cm<sup>2</sup>, 33 psi)

Arrière :

250 kPa (2.50 kgf/cm<sup>2</sup>, 36 psi)

### 2 personnes :

Avant :

250 kPa (2.50 kgf/cm<sup>2</sup>, 36 psi)

Arrière :

290 kPa (2.90 kgf/cm<sup>2</sup>, 42 psi)

## Charge maximale :

Véhicule :

179 kg (395 lb)

La charge maximale du véhicule est constituée du poids cumulé du pilote, du passager, du chargement et de tous les accessoires.

FWA10512

### **AVERTISSEMENT**

Ne jamais surcharger le véhicule. La conduite d'un véhicule surchargé peut être la cause d'un accident.

## Contrôle des pneus

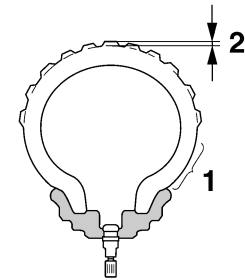

1. Flanc de pneu
2. Profondeur de sculpture de pneu

Contrôler les pneus avant chaque départ. Si la bande de roulement centrale a atteint la limite spécifiée, si un clou ou des éclats de verre sont incrustés dans le pneu ou si son flanc est craquelé, faire remplacer immédiatement le pneu par un concessionnaire Yamaha.

## Profondeur de sculpture de pneu minimale (avant et arrière) :

1.6 mm (0.06 in)

# Entretien périodique et réglage

**N.B.** \_\_\_\_\_

La limite de profondeur des sculptures peut varier selon les législations nationales. Il faut toujours se conformer à la législation du pays dans lequel on utilise le véhicule.

FWA10472

## ⚠ AVERTISSEMENT

- Faire remplacer par un concessionnaire Yamaha tout pneu usé à l'excès. La conduite avec des pneus usés compromet la stabilité du véhicule et est en outre illégale.
- Le remplacement des pièces se rapportant aux freins et aux roues doit être confié à un concessionnaire Yamaha, car celui-ci possède les connaissances et l'expérience nécessaires à ces travaux.
- Après avoir remplacé un pneu, éviter de faire de la vitesse jusqu'à ce que le pneu soit "rodé" et ait acquis toutes ses caractéristiques.

## Renseignements sur les pneus

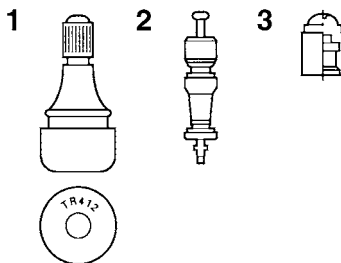

1. Valve de gonflage
2. Obus de valve de gonflage
3. Capuchon de valve de gonflage et joint

Ce modèle est équipé de pneus sans chambre à air (Tubeless) et de valves de gonflage.

Les pneus s'usent, même s'ils n'ont pas été utilisés ou n'ont été utilisés qu'occasionnellement. Des craquelures sur la bande de roulement et les flancs du pneu, parfois accompagnées d'une déformation de la carcasse, sont des signes significatifs du vieillissement du pneu. Les vieux pneus et les pneus usagés doivent être contrôlés par des professionnels du pneumatique afin de s'assurer qu'ils peuvent encore servir.

FWA10902

## ⚠ AVERTISSEMENT

- Les pneus avant et arrière doivent être de la même conception et du même fabricant afin de garantir une bonne tenue de route et éviter les accidents.
- Toujours remettre correctement les capuchons de valve en place afin de prévenir toute chute de la pression de gonflage.
- Afin d'éviter tout dégonflement des pneus lors de la conduite, utiliser exclusivement les valves et obus de valve figurant ci-dessous.

Après avoir subi de nombreux tests, seuls les pneus cités ci-après ont été homologués par Yamaha pour ce modèle.

**Pneu avant :**

Taille :

120/70ZR17 M/C (58W)

Fabricant/modèle :

DUNLOP/D222F

**Pneu arrière :**

Taille :

180/55ZR17 M/C (73W)

Fabricant/modèle :

DUNLOP/D222

**AVANT et ARRIÈRE :**

Valve de gonflage :

TR412

Obus de valve :

#9100 (d'origine)

FWA10601

 **AVERTISSEMENT**

Cette moto est équipée de pneus pour conduite à très grande vitesse. Afin de tirer le meilleur profit de ces pneus, il convient de respecter les consignes qui suivent.

- Remplacer les pneus exclusivement par des pneus de type spécifié. D'autres pneus risquent d'éclater lors de la conduite à très grande vitesse.
- Avant d'être légèrement usés, des pneus neufs peuvent adhérer relativement mal à certains revêtements de route. Il ne faut donc pas rouler à

très grande vitesse pendant les premiers 100 km (60 mi) après le remplacement d'un pneu.

- Faire "chauffer" les pneus avant de rouler à grande vitesse.
- Toujours adapter la pression de gonflage aux conditions de conduite.

## Roues coulées

Pour assurer un fonctionnement optimal, une longue durée de service et une bonne sécurité de conduite, prendre note des points suivants concernant les roues recommandées.

- Avant chaque démarrage, il faut s'assurer que les jantes de roue ne sont pas craquelées, qu'elles n'ont pas de saut et ne sont ni voilées ni autrement endommagées. Si une roue est endommagée de quelque façon, la faire remplacer par un concessionnaire Yamaha. Ne jamais tenter une quelconque réparation sur une roue. Toute roue déformée ou craquelée doit être remplacée.
- Il faut équilibrer une roue à chaque fois que le pneu ou la roue sont remplacés ou remis en place après démontage. Une roue mal équilibrée se traduit par un mauvais rendement, une mauvaise tenue de route et réduit la durée de service du pneu.

# Entretien périodique et réglage

## Réglage de la garde du levier d'embrayage

FAU22083

Mesurer la garde du levier d'embrayage comme illustré.

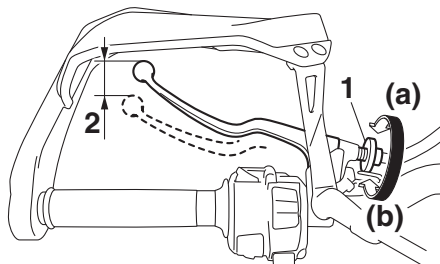

1. Vis de réglage de la garde du levier d'embrayage
2. Garde du levier d'embrayage

**Garde du levier d'embrayage :**  
5.0–10.0 mm (0.20–0.39 in)

Contrôler régulièrement la garde du levier d'embrayage et, si nécessaire, la régler comme suit.

Pour augmenter la garde du levier d'embrayage, tourner la vis de réglage de la garde dans le sens (a). Pour la réduire, tourner la vis de réglage dans le sens (b).

## N.B. \_\_\_\_\_

Si la garde spécifiée ne peut être obtenue en suivant les explications ci-dessus ou si l'embrayage ne fonctionne pas correctement, faire contrôler le mécanisme de l'embrayage par un concessionnaire Yamaha.

## Contrôle de la garde du levier de frein

FAU37914

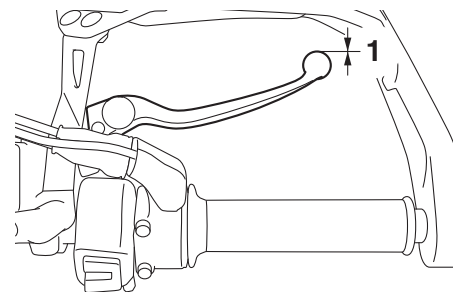

1. Garde nulle au levier de frein

La garde à l'extrémité du levier de frein doit être inexistante. Si ce n'est pas le cas, faire contrôler le circuit des freins par un concessionnaire Yamaha.

## **AVERTISSEMENT**

FWA14212

**Une sensation de mollesse dans le levier de frein pourrait signaler la présence d'air dans le circuit de freinage. Dans ce cas, ne pas utiliser le véhicule avant d'avoir fait purger le circuit par un concessionnaire Yamaha. La présence d'air dans le circuit hydraulique réduit la puissance de freinage et cela pourrait provoquer la perte de contrôle du véhicule et être la cause d'un accident.**



## Contacteurs de feu stop

FAU36505

Le feu stop doit s'allumer juste avant que le freinage ait lieu. Le feu stop est activé par des contacteurs raccordés au levier de frein et à la pédale de frein. Les contacteurs de feu stop étant des composants du système d'antiblocage des roues, ils ne doivent être réparés que par un concessionnaire Yamaha.

## Contrôle des plaquettes de frein avant et arrière

FAU22393

Contrôler l'usure des plaquettes de frein avant et arrière aux fréquences spécifiées dans le tableau des entretiens et graissages périodiques.

### Plaquettes de frein avant

FAU36891

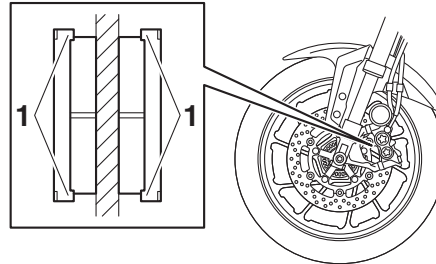

1. Ergot d'indication d'usure de plaquette de frein

Chaque plaquette de frein avant est munie d'indicateurs d'usure. Les indicateurs permettent de contrôler l'usure des plaquettes sans devoir démonter le frein. Contrôler l'usure de plaquette en vérifiant la position des indicateurs d'usure tout en actionnant le frein. Si une plaquette de frein est usée au point qu'un indicateur touche presque le

disque de frein, faire remplacer la paire de plaquettes par un concessionnaire Yamaha.

### Plaquettes de frein arrière

FAU46292

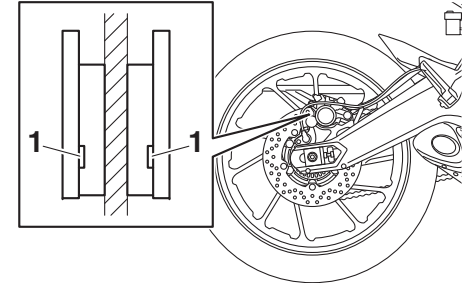

1. Rainure d'indication d'usure de plaquette de frein

Sur chaque plaquette de frein arrière figurent des rainures d'indication d'usure. Ces rainures permettent de contrôler l'usure des plaquettes sans devoir démonter le frein. Contrôler l'usure des plaquettes en vérifiant les rainures. Si une plaquette de frein est usée au point qu'une rainure d'indication d'usure devient presque visible, faire remplacer la paire de plaquettes par un concessionnaire Yamaha.

# Entretien périodique et réglage

FAU40262

## Contrôle du niveau du liquide de frein

Avant de démarrer, s'assurer que le niveau du liquide de frein dépasse le repère de niveau minimum. S'assurer que le haut du réservoir est à l'horizontale avant de vérifier le niveau du liquide de frein. Faire l'appoint de liquide de frein si nécessaire.

### Frein avant

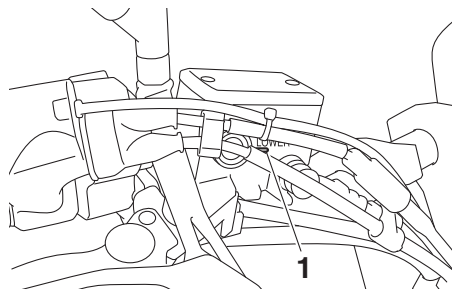

1. Repère de niveau minimum

### Frein arrière

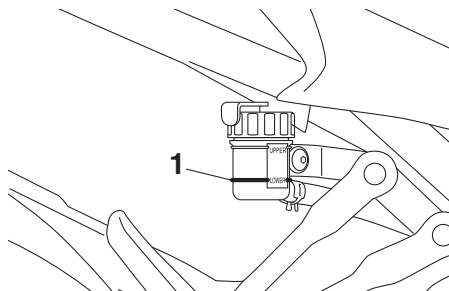

1. Repère de niveau minimum

Liquide de frein spécifié :  
DOT 4

FWA16011

### **AVERTISSEMENT**

Un entretien incorrect peut entraîner la perte de capacité de freinage. Prendre les précautions suivantes :

- Un niveau du liquide de frein insuffisant pourrait provoquer la formation de bulles d'air dans le circuit de freinage, ce qui réduirait l'efficacité des freins.
- Nettoyer le bouchon de remplissage avant de le retirer. Utiliser exclusivement du liquide de frein DOT 4 provenant d'un bidon neuf.

- Utiliser uniquement le liquide de frein spécifié, sous peine de risquer d'abîmer les joints en caoutchouc, ce qui provoquerait une fuite.
- Toujours faire l'appoint avec un liquide de frein du même type que celui qui se trouve dans le circuit. L'ajout d'un liquide de frein autre que le DOT 4 risque de provoquer une réaction chimique nuisible.
- Veiller à ne pas laisser pénétrer d'eau ni des poussières dans le réservoir de liquide de frein. L'eau abaisse nettement le point d'ébullition du liquide et risque de provoquer un bouchon de vapeur ou "vapour lock"; la crasse risque d'obstruer les valves du système hydraulique ABS.

FCA17641

### **ATTENTION**

Le liquide de frein risque d'endommager les surfaces peintes ou en plastique. Toujours essuyer soigneusement toute trace de liquide renversé.

L'usure des plaquettes de frein entraîne une baisse progressive du niveau du liquide de frein. Un niveau de liquide bas peut signaler l'usure des plaquettes ou la

présence d'une fuite dans le circuit de frein ; il convient dès lors de contrôler l'usure des plaquettes et l'étanchéité du circuit de frein. Si le niveau du liquide de frein diminue soudainement, faire contrôler le véhicule par un concessionnaire Yamaha avant de reprendre la route.

## FAU22734 Changement du liquide de frein

Faire remplacer le liquide de frein tous les 2 ans par un concessionnaire Yamaha. Faire également remplacer les joints de maître-cylindre et d'étrier de frein, ainsi que les durites de frein aux fréquences indiquées ci-dessous ou plus tôt si elles sont endommagées ou qu'elles fuient.

- Joints de frein : tous les 2 ans
- Durites de frein : tous les 4 ans

## FAU22762 Tension de la chaîne de transmission

Contrôler et, si nécessaire, régler la tension de la chaîne de transmission avant chaque départ.

## FAU73530 Contrôle de la tension de la chaîne de transmission

1. Dresser la moto sur sa béquille centrale.
2. Engager le point mort.
3. Mesurer la tension comme illustré.

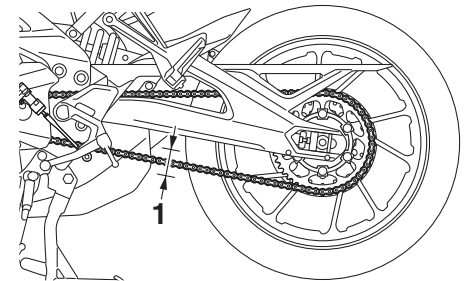

1. Tension de la chaîne de transmission

### Tension de la chaîne de transmission :

35.0–45.0 mm (1.38–1.77 in)

# Entretien périodique et réglage

4. Si la tension de la chaîne de transmission est incorrecte, la régler comme suit. **ATTENTION** : Une chaîne mal tendue impose des efforts excessifs au moteur et à d'autres pièces essentielles, et risque de sauter ou de casser. Si la tension de la chaîne de transmission est supérieure à 50.0 mm (1.97 in), la chaîne peut endommager le cadre, le bras oscillant et d'autres pièces. Pour éviter ce problème, veiller à ce que la tension de la chaîne de transmission soit toujours dans les limites spécifiées. [FCA17791]

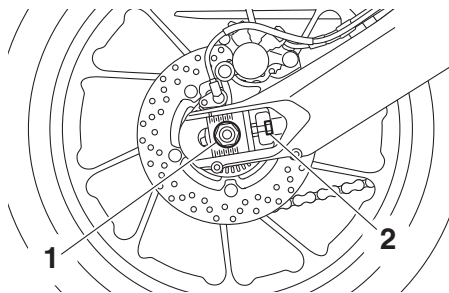

1. Écrou d'axe
2. Contre-écrou

3. Dresser la moto sur sa béquille centrale.
4. Pour tendre la chaîne de transmission, tourner la vis de réglage de la tension de chaque côté du bras oscillant dans le sens (a). Pour détendre la chaîne de transmission, tourner la vis de réglage de chaque côté du bras oscillant dans le sens (b), puis pousser la roue arrière vers l'avant.

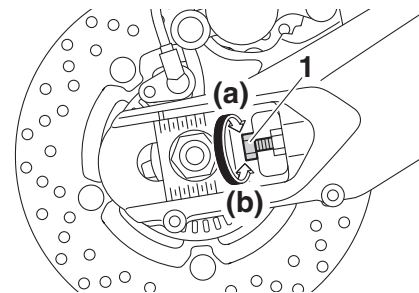

1. Vis de réglage de la tension de la chaîne de transmission

## N.B.

À l'aide des repères d'alignement situés sur les tendeurs de chaîne de transmission et l'encoche figurant de part et d'autre du bras oscillant, vérifier que les deux tendeurs de chaîne sont dans la même position afin d'assurer un alignement correct des roues.

## Réglage de la tension de la chaîne de transmission

Consulter un concessionnaire Yamaha avant de régler la tension de la chaîne de transmission.

1. Replier la béquille centrale, puis déployer la béquille latérale.
2. Desserrer l'écrou d'axe et le contre-écrou de part et d'autre du bras oscillant.

FAU63122

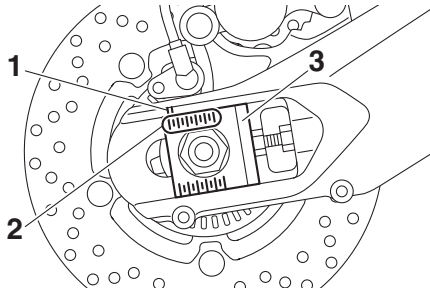

1. Encoche
  2. Repère d'alignement
  3. Tendeur de chaîne de transmission
5. Replier la béquille centrale, puis déployer la béquille latérale.
  6. Serrer l'écrou d'axe, puis serrer les contre-écrous à leur couple de serrage spécifique.

#### Couples de serrage :

Écrou d'axe :

150 N·m (15 kgf·m, 111 lb·ft)

Contre-écrou :

16 N·m (1.6 kgf·m, 12 lb·ft)

7. S'assurer que les tendeurs de chaîne sont réglés de la même façon, que la tension de la chaîne est correcte, et que la chaîne se déplace sans accroc.

FAU23026

## Nettoyage et graissage de la chaîne de transmission

Il faut nettoyer et lubrifier la chaîne de transmission aux fréquences spécifiées dans le tableau des entretiens et graissages périodiques, sinon elle s'usera rapidement, surtout lors de la conduite dans les régions humides ou poussiéreuses. Entretien la chaîne de transmission comme suit.

FCA10584

### ATTENTION

**Il faut lubrifier la chaîne de transmission après avoir lavé la moto et après avoir roulé sous la pluie ou des surfaces mouillées.**

1. Laver la chaîne à l'aide de pétrole et d'une petite brosse à poils doux.  
**ATTENTION : Ne pas nettoyer la chaîne de transmission à la vapeur, au jet à forte pression ou à l'aide de dissolvants inappropriés, car cela endommagerait ses joints toriques.**

[FCA11122]

2. Essuyer soigneusement la chaîne.
3. Lubrifier abondamment la chaîne avec un lubrifiant spécial pour chaîne à joints toriques. **ATTENTION : Ne pas utiliser de l'huile moteur ni tout autre lubrifiant, car ceux-ci pour-**

raient contenir des additifs qui endommageraient les joints toriques de la chaîne de transmission. [FCA11112]

# Entretien périodique et réglage

6

## Contrôle et lubrification des câbles

FAU23098

Il faut contrôler le fonctionnement et l'état de tous les câbles de commande avant chaque départ. Il faut en outre lubrifier les câbles et leurs extrémités quand nécessaire. Si un câble est endommagé ou si son fonctionnement est dur, le faire contrôler et remplacer, si nécessaire, par un concessionnaire Yamaha. **AVERTISSEMENT ! Veiller à ce que les gaines de câble et les logements de câble soient en bon état, sans quoi les câbles vont rouiller rapidement, ce qui risquerait d'empêcher leur bon fonctionnement. Remplacer tout câble endommagé dès que possible afin d'éviter un accident.** [FWA10712]

### Lubrifiant recommandé :

Lubrifiant Yamaha pour câbles ou autre lubrifiant approprié

## Contrôle et lubrification de la poignée et du câble des gaz

FAU23115

Contrôler le fonctionnement de la poignée des gaz avant chaque départ. Il convient en outre de faire lubrifier le câble par un concessionnaire Yamaha aux fréquences spécifiées dans le tableau des entretiens et graissages périodiques.

Le câble des gaz est équipé d'un cache en caoutchouc. S'assurer que le cache est correctement en place. Le cache n'empêche pas parfaitement la pénétration d'eau, même lorsqu'il est monté correctement. Il convient donc de veiller à ne pas verser directement de l'eau sur le cache ou le câble lors du lavage du véhicule. En cas d'encrenement, essuyer le câble ou le cache avec un chiffon humide.

## Contrôle et lubrification de la pédale de frein et du sélecteur

FAU44276

Contrôler le fonctionnement de la pédale de frein et du sélecteur avant chaque départ et lubrifier les articulations quand nécessaire.

### Pédale de frein

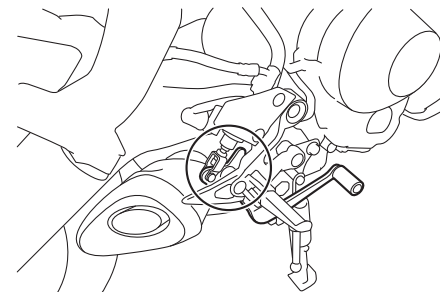

### Sélecteur au pied

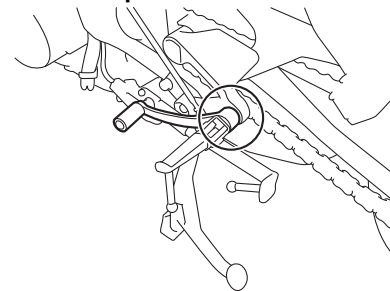

**Lubrifiant recommandé :**

Graisse à base de savon au lithium

**Contrôle et lubrification des leviers de frein et d'embrayage**

FAU23144

Contrôler le fonctionnement des leviers de frein et d'embrayage avant chaque départ et lubrifier les articulations de levier quand nécessaire.

**Lubrifiants recommandés :**

Levier de frein :

Graisse silicone

Levier d'embrayage :

Graisse à base de savon au lithium

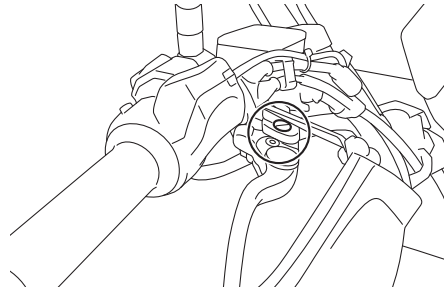
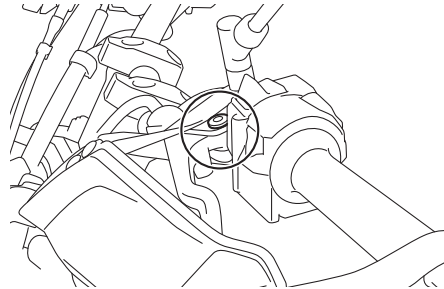
**Levier de frein****Levier d'embrayage**

# Entretien périodique et réglage

## Contrôle et lubrification des béquilles centrale et latérale

FAU23215

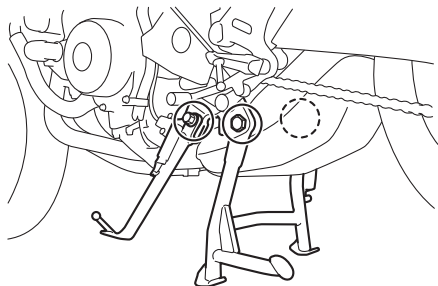

6

Contrôler le fonctionnement des béquilles centrale et latérale avant chaque départ et lubrifier les articulations et les points de contact des surfaces métalliques quand nécessaire.

FWA10742

### **AVERTISSEMENT**

Si les béquilles latérale ou centrale ne se déploient et ne se replient pas en douceur, les faire contrôler et, si nécessaire, réparer par un concessionnaire Yamaha. Une béquille centrale ou latérale déployée risque de toucher le sol et de distraire le pilote, qui pourrait perdre le contrôle du véhicule.

**Lubrifiant recommandé :**  
Graisse à base de savon au lithium

## Lubrification des pivots du bras oscillant

FAUM1653

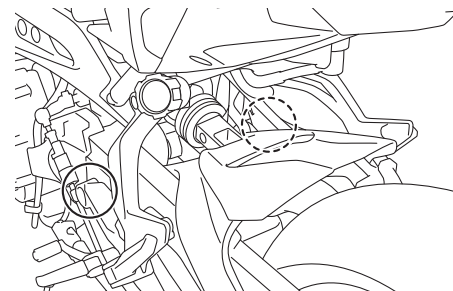

Faire contrôler les pivots du bras oscillant par un bras oscillant aux fréquences spécifiées dans le tableau des entretiens et graissages périodiques.

**Lubrifiant recommandé :**  
Graisse à base de savon au lithium



FAU23273

## Contrôle de la fourche

Il faut contrôler l'état et le fonctionnement de la fourche en procédant comme suit aux fréquences spécifiées dans le tableau des entretiens et graissages périodiques.

## Contrôle de l'état général

S'assurer que les tubes plongeurs ne sont ni griffés ni endommagés et que les fuites d'huile ne sont pas importantes.

## Contrôle du fonctionnement

1. Placer le véhicule sur un plan horizontal et veiller à ce qu'il soit dressé à la verticale. **AVERTISSEMENT ! Pour éviter les accidents corporels, caler solidement le véhicule pour qu'il ne puisse se renverser.** [FWA10752]
2. Tout en actionnant le frein avant, appuyer fermement à plusieurs reprises sur le guidon afin de contrôler si la fourche se comprime et se détend en douceur.

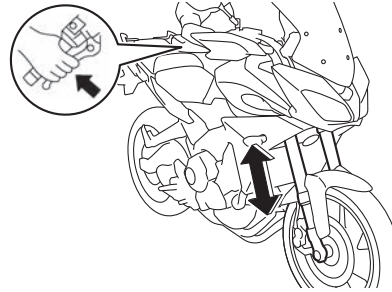

FCA10591

## ATTENTION

**Si la fourche est endommagée ou si elle ne fonctionne pas en douceur, la faire contrôler et, si nécessaire, réparer par un concessionnaire Yamaha.**

FAU45512

## Contrôle de la direction

Des roulements de direction usés ou desserrés peuvent représenter un danger. Il convient dès lors de vérifier le fonctionnement de la direction en procédant comme suit aux fréquences spécifiées dans le tableau des entretiens et graissages périodiques.

1. Dresser le véhicule sur sa béquille centrale. **AVERTISSEMENT ! Pour éviter les accidents corporels, caler solidement le véhicule pour qu'il ne puisse se renverser.** [FWA10752]
2. Maintenir la base des bras de fourche et essayer de les déplacer vers l'avant et l'arrière. Si un jeu quelconque est ressenti, faire contrôler et, si nécessaire, réparer la direction par un concessionnaire Yamaha.

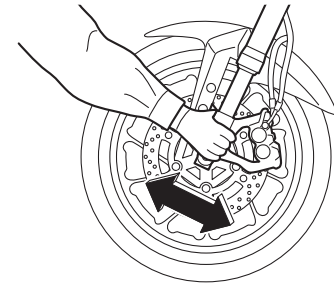

# Entretien périodique et réglage

## Contrôle des roulements de roue

FAU23292

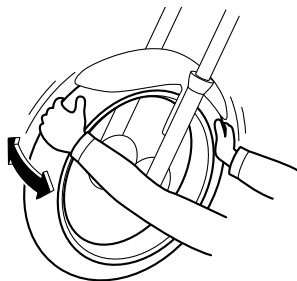

6 Contrôler les roulements de roue avant et arrière aux fréquences spécifiées dans le tableau des entretiens et graissages périodiques. Si le moyeu de roue a du jeu ou si la roue ne tourne pas régulièrement, faire contrôler les roulements de roue par un concessionnaire Yamaha.

## Batterie

FAU50212

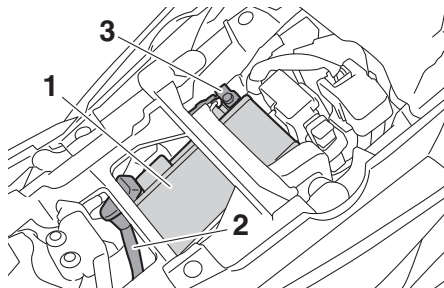

1. Batterie
2. Câble positif de batterie (rouge)
3. Câble négatif de batterie (noir)

La batterie se trouve sous la selle du pilote. (Voir page 3-33.)

La batterie de ce véhicule est de type plomb-acide à régulation par soupape (VRLA). Il n'est pas nécessaire de contrôler le niveau d'électrolyte ni d'ajouter de l'eau distillée. Il convient toutefois de vérifier la connexion des câbles de batterie et de resserrer, si nécessaire.

FWA10761

### AVERTISSEMENT

- L'électrolyte de batterie est extrêmement toxique, car l'acide sulfurique qu'il contient peut causer de graves brûlures. Éviter tout contact d'électrolyte avec la peau, les yeux

ou les vêtements et toujours se protéger les yeux lors de travaux à proximité d'une batterie. En cas de contact avec de l'électrolyte, effectuer les PREMIERS SOINS suivants.

- EXTERNE : rincer abondamment à l'eau courante.
- INTERNE : boire beaucoup d'eau ou de lait et consulter immédiatement un médecin.
- YEUX : rincer à l'eau courante pendant 15 minutes et consulter rapidement un médecin.
- Les batteries produisent de l'hydrogène, un gaz inflammable. Éloigner la batterie des étincelles, flammes, cigarettes, etc., et toujours veiller à bien ventiler la pièce où l'on recharge une batterie, si la charge est effectuée dans un endroit clos.
- TENIR TOUTE BATTERIE HORS DE PORTÉE DES ENFANTS.

### Charge de la batterie

Confier la charge de la batterie à un concessionnaire Yamaha dès que possible si elle semble être déchargée. Ne pas oublier qu'une batterie se décharge plus rapidement si le véhicule est équipé d'accessoires électriques.

FCA16522

## ATTENTION

Recourir à un chargeur spécial à tension constante pour charger les batteries de type plomb-acide à régulation par sou-pape (VRLA). Le recours à un chargeur de batterie conventionnel endommagerait la batterie.

### Entreposage de la batterie

1. Quand le véhicule est remisé pendant un mois ou plus, déposer la batterie, la recharger complètement et la ranger dans un endroit frais et sec.  
**ATTENTION : Avant de déposer la batterie, s'assurer de désactiver le contacteur à clé, puis débrancher le câble négatif avant de débrancher le câble positif.** [FCA16304]
2. Quand la batterie est remise pour plus de deux mois, il convient de la contrôler au moins une fois par mois et de la recharger quand nécessaire.
3. Charger la batterie au maximum avant de la remonter sur le véhicule.  
**ATTENTION : Avant de reposer la batterie, s'assurer de désactiver le contacteur à clé, puis brancher le câble positif avant de brancher le câble négatif.** [FCA16842]

4. Après avoir remonté la batterie, toujours veiller à connecter correctement ses câbles aux bornes.

FCA16531

## ATTENTION

Toujours veiller à ce que la batterie soit chargée. Remiser une batterie déchargée risque de l'endommager de façon irréversible.

FAU63134

## Remplacement des fusibles

Les boîtiers à fusibles et les fusibles se trouvent sous la selle du pilote (voir page 3-33) et derrière le cache A (voir page 6-10). Pour accéder au boîtier à fusibles 1, au fusible principal et au fusible du système d'injection de carburant, déposer la selle du pilote. (Voir page 3-33.)

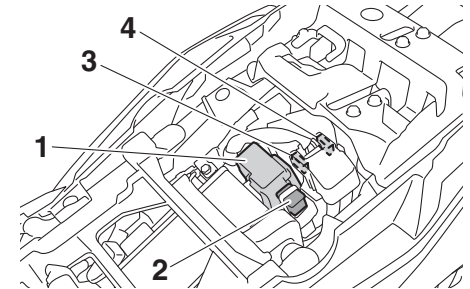

1. Boîtier à fusibles 1
2. Fusible principal
3. Fusible du système d'injection de carburant
4. Fusible de rechange du système d'injection de carburant

# Entretien périodique et réglage

6

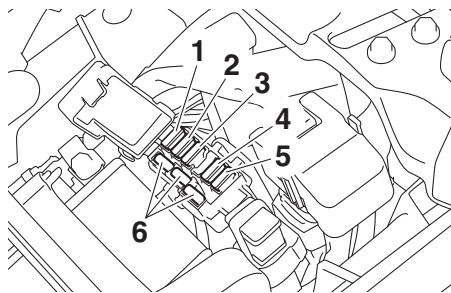

1. Fusible du moteur du ventilateur de radiateur
2. Fusible de sauvegarde (montre et immobilisateur antivol)
3. Fusible de papillon des gaz électronique
4. Fusible du solénoïde d'ABS
5. Fusible du moteur ABS
6. Fusible de rechange

## N.B.

Pour accéder au fusible du système d'injection de carburant, déposer le couvercle du relais de démarreur en le tirant vers le haut.

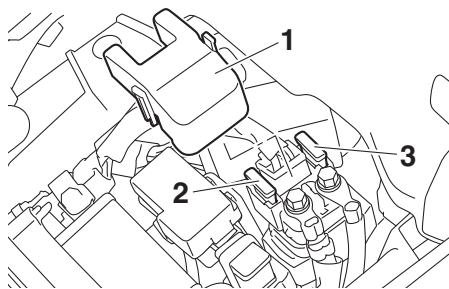

1. Cache du relais de démarreur
2. Fusible du système d'injection de carburant
3. Fusible de rechange du système d'injection de carburant

Pour accéder aux boîtiers à fusibles 2 et 3, déposer le cache A. (Voir page 6-10.)

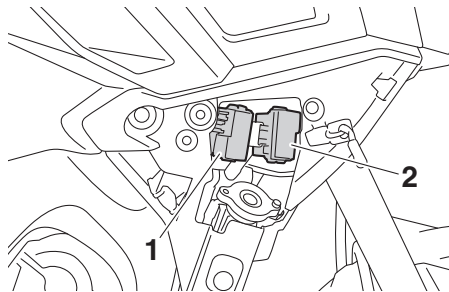

1. Boîtier à fusibles 2
2. Boîtier à fusibles 3

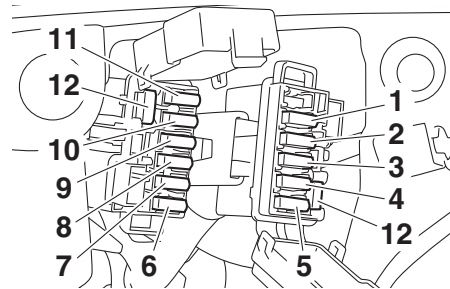

1. Fusible des feux de stationnement
2. Fusible de phare
3. Fiche + fusible 12 V (prise CC, en option)
4. Fiche + fusible 12 V (prise CC)
5. Fusible du régulateur de vitesse
6. Fusible de feu stop
7. Fusible du système de signalisation
8. Fusible de phare antibrouillard (option)
9. Fusible du bloc de commande ABS
10. Fusible de chauffe-selle (option)
11. Fusible d'allumage
12. Fusible de rechange

Si un fusible est grillé, le remplacer comme suit.

1. Tourner la clé de contact sur "OFF" et éteindre le circuit électrique concerné.
2. Déposer le fusible grillé et le remplacer par un fusible neuf de l'intensité spécifiée. **AVERTISSEMENT ! Ne pas utiliser de fusible de calibre supérieur à celui recommandé afin**

**d'éviter de gravement endommager l'installation électrique, voire de provoquer un incendie.** [FWA15132]

## Fusibles spécifiés :

Fusible principal:  
50.0 A  
Fusible du système d'injection de carburant:  
20.0 A

## Fusibles spécifiés (boîtier à fusibles 1) :

Fusible du moteur du ventilateur de radiateur:  
15.0 A  
Fusible du moteur ABS:  
30.0 A  
Fusible du solénoïde d'ABS:  
15.0 A  
Fusible de sauvegarde:  
7.5 A  
Fusible de papillon des gaz électronique:  
7.5 A

## Fusibles spécifiés (boîtier à fusibles 2) :

Fusible de phare antibrouillard:  
2.0 A  
Fusible feux de stop:  
1.0 A  
Fusible du système de signalisation:  
7.5 A  
Fusible d'allumage:  
15.0 A  
Fusible du bloc de commande ABS:  
7.5 A  
Fusible de chauffe-selle:  
7.5 A

## Fusibles spécifiés (boîtier à fusibles 3) :

Fusible de phare:  
7.5 A  
Fusible des feux de stationnement:  
7.5 A  
Fusible du régulateur de vitesse:  
1.0 A  
Fiche + fusible 12 V:  
2.0 A  
Fiche + fusible 12 V:  
2.0 A

3. Tourner la clé de contact sur "ON" et allumer le circuit électrique concerné afin de vérifier si le dispositif électrique fonctionne.
4. Si le fusible neuf grille immédiatement, faire contrôler l'installation électrique par un concessionnaire Yamaha.

# Entretien périodique et réglage

## Éclairage du véhicule

Ce modèle est équipé de feux à LED pour les phares, les veilleuses et le feu arrière/stop. Si un feu ne s'allume pas, vérifier le fusible et faire contrôler le véhicule par un concessionnaire Yamaha.

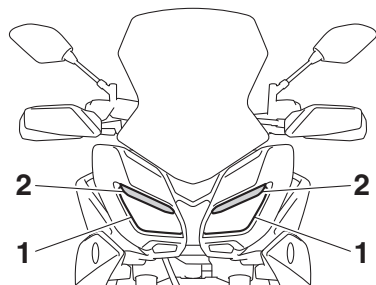

1. Phare
2. Veilleuse

FAUN2261

FCA16581

### **ATTENTION**

**Ne pas coller de pellicules colorées ni autres adhésifs sur la lentille du phare.**

## Remplacement d'une ampoule de clignotant

1. Retirer la lentille du clignotant après avoir retiré la vis.

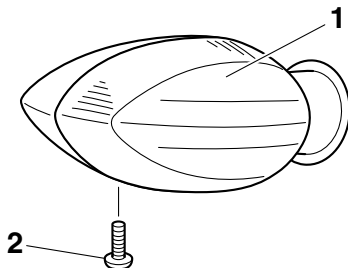

1. Lentille du clignotant
2. Vis

2. Retirer l'ampoule grillée en l'enfonçant et en la tournant dans le sens inverse des aiguilles d'une montre.

FAU24205

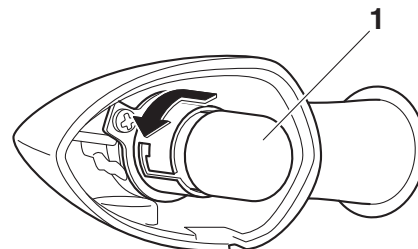

1. Ampoule de clignotant

3. Monter une ampoule neuve dans la douille, l'enfoncer et la tourner à fond dans le sens des aiguilles d'une montre.
4. Remettre la lentille en place et la fixer à l'aide de la vis. **ATTENTION : Ne pas serrer la vis à l'excès afin de ne pas risquer de casser la lentille.**

[FCA11192]

FAU58010

## Remplacement de l'ampoule d'éclairage de la plaque d'immatriculation

1. Déposer le bloc d'éclairage de la plaque d'immatriculation en retirant les écrous et les entretoises épaulées, puis déposer la douille d'ampoule du bloc d'éclairage de la plaque d'immatriculation (avec l'ampoule) en tirant dessus.

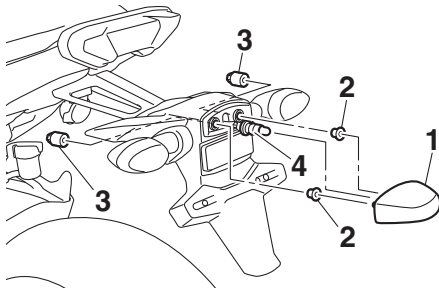

1. Bloc d'éclairage de la plaque d'immatriculation
  2. Entretoise épaulée
  3. Écrou
  4. Douille d'ampoule d'éclairage de la plaque d'immatriculation
- 
2. Extraire l'ampoule grillée en tirant sur celle-ci.

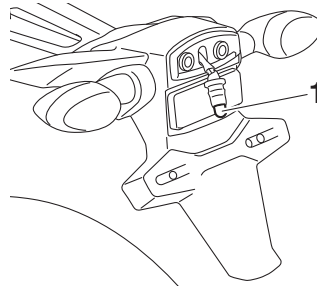

1. Ampoule d'éclairage de la plaque d'immatriculation
3. Monter une ampoule neuve dans la douille.
4. Installer la douille (avec l'ampoule) en appuyant dessus, puis installer le bloc d'éclairage de la plaque d'immatriculation en reposant les écrous et les entretoises épaulées.

FAU25872

## Diagnostic de pannes

Bien que les véhicules Yamaha subissent une inspection rigoureuse à la sortie d'usine, une panne peut toujours survenir. Toute défaillance des systèmes d'alimentation, de compression ou d'allumage, par exemple, peut entraîner des problèmes de démarrage et une perte de puissance.

Les schémas de diagnostic de pannes ci-après permettent d'effectuer rapidement et en toute facilité le contrôle de ces pièces essentielles. Si une réparation quelconque est requise, confier la moto à un concessionnaire Yamaha, car ses techniciens qualifiés disposent des connaissances, du savoir-faire et des outils nécessaires à son entretien adéquat.

Pour tout remplacement, utiliser exclusivement des pièces Yamaha d'origine. En effet, les pièces d'autres marques peuvent sembler identiques, mais elles sont souvent de moindre qualité. Ces pièces s'useront donc plus rapidement et leur utilisation pourrait entraîner des réparations onéreuses.

FWA15142

## AVERTISSEMENT

Lors de la vérification du circuit d'alimentation, ne pas fumer, et s'assurer de l'absence de flammes nues ou d'étin-

## **Entretien périodique et réglage**

---

celles à proximité, y compris de veilleuses de chauffe-eau ou de chaudières. L'essence et les vapeurs d'essence peuvent s'enflammer ou exploser, et provoquer des blessures et des dommages matériels graves.

---



## Schémas de diagnostic de pannes

### Problèmes de démarrage ou mauvais rendement du moteur

#### 1. Carburant

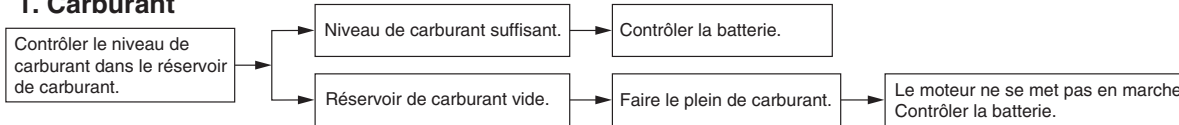

#### 2. Batterie

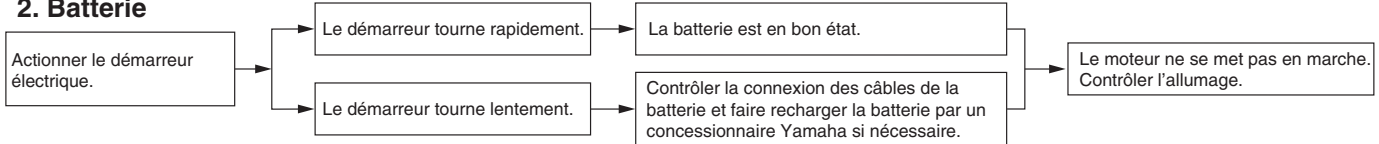

#### 3. Allumage

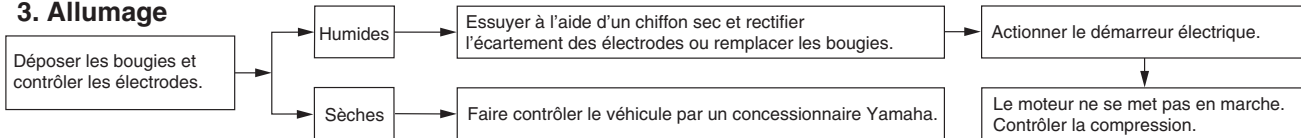

#### 4. Compression

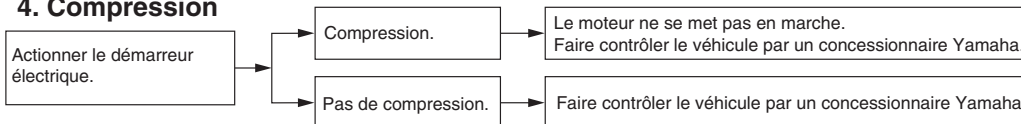

# Entretien périodique et réglage

## Surchauffe du moteur

FWA10401

### **⚠ AVERTISSEMENT**

- Ne pas enlever le bouchon de radiateur quand le moteur et le radiateur sont chauds. Du liquide chaud et de la vapeur risquent de jaillir sous forte pression et de provoquer des brûlures. Veiller à attendre que le moteur ait refroidi.
- Après avoir retiré la vis de retenue du bouchon du radiateur, poser un chiffon épais ou une serviette sur celui-ci, puis le tourner lentement dans le sens inverse des aiguilles d'une montre jusqu'au point de détente afin de faire tomber la pression résiduelle. Une fois que le sifflement s'est arrêté, appuyer sur le bouchon tout en le tournant dans le sens inverse des aiguilles d'une montre, puis l'enlever.

6

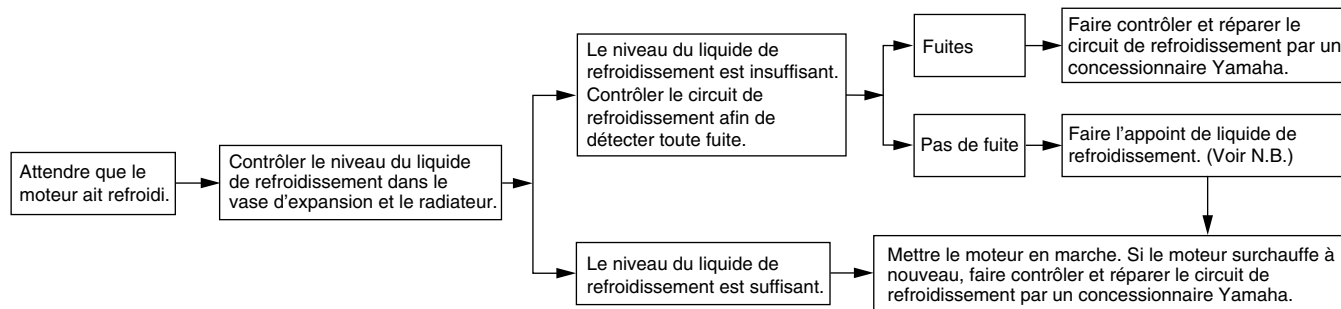

### **N.B.**

Si le liquide de refroidissement recommandé n'est pas disponible, on peut utiliser de l'eau du robinet, à condition de la remplacer dès que possible par le liquide prescrit.

## Remarque concernant les pièces de couleur mate

FAU37834

### ATTENTION

FCA15193

Certains modèles sont équipés de pièces à finition mate. Demander conseil à un concessionnaire Yamaha au sujet des produits d'entretien à utiliser avant de procéder au nettoyage du véhicule. L'emploi de brosses, de produits chimiques mordants ou de détachants griffera ou endommagera la surface de ces pièces. Il convient également de ne pas enduire les pièces à finition mate de cire.

## Entretien

FAU83443

Un nettoyage fréquent et minutieux du véhicule améliorera non seulement son apparence, mais également ses performances générales ainsi que la durée de vie utile de nombreux composants. Le lavage, le nettoyage et le polissage du véhicule vous donneront également l'occasion d'inspecter plus fréquemment son état. Veiller à laver le véhicule après avoir roulé sous la pluie ou près de la mer, car le sel est corrosif pour les métaux.

### N.B.

- Il est possible que du sel soit épandu sur les routes des régions à fortes chutes de neige pour faire fondre la neige ou le verglas. Ce sel peut rester sur les routes jusqu'au printemps ; veiller donc à laver le dessous et les parties du châssis après avoir roulé dans ces régions.
- Les produits d'entretien Yamaha d'origine sont vendus sous la marque YAMALUBE sur de nombreux marchés dans le monde.
- Consulter votre concessionnaire Yamaha pour des conseils de nettoyage supplémentaires.

### ATTENTION

Un nettoyage incorrect peut provoquer des dommages à la fois esthétiques et mécaniques. Ne pas utiliser :

- de nettoyeurs à haute pression ou à jet de vapeur. Un nettoyage à une pression excessive peut entraîner des infiltrations d'eau et la détérioration des roulements de roue, des freins, des joints de transmission et des composants électriques. Éviter d'appliquer des détergents à haute pression tels que ceux qui sont disponibles dans les stations de lavage automatiques.
- des produits chimiques abrasifs dont les nettoyants pour jantes à haute teneur en acide, surtout sur les jantes en magnésium ou les roues à rayons.
- des produits chimiques décapants, des nettoyants abrasifs à base de mélange, ou encore de la cire sur des pièces aux finitions mates. Les brosses peuvent rayer ou endommager les finitions mates ; utiliser une éponge douce ou un chiffon uniquement.

# Soin et remisage de la moto

- des chiffons, éponges ou brosses ayant été en contact avec des produits nettoyants abrasifs ou des produits chimiques agressifs comme les dissolvants, l'essence, les produits antirouille, le liquide de frein ou l'antigel, etc.

## Avant le lavage

1. Garer le véhicule à l'abri de la lumière directe du soleil, puis le laisser refroidir. Cela aidera à éviter les taches d'eau.
2. S'assurer que tous les bouchons, couvercles, coupleurs électriques et connecteurs sont bien installés.
3. Couvrir l'extrémité du pot d'échappement à l'aide d'un sac en plastique et d'un ruban élastique solide.
4. Pré-tremper les taches tenaces comme les insectes ou les excréments d'oiseaux avec une serviette humide pendant quelques minutes.
5. Retirez les débris de route et les taches d'huile à l'aide d'un produit dégraissant de qualité et d'une brosse à poils en plastique ou d'une éponge.  
**ATTENTION : Ne pas utiliser de dégraissant sur les zones qui doivent être lubrifiées, comme les joints**

d'étanchéité, les joints et les axes de roue. Suivre les instructions des produits. [FCA26290]

## Lavage

1. Rincer toute trace de dégraissant et vaporiser de l'eau sur le véhicule avec un tuyau d'arrosage. Pour ce faire, ne pas exercer de pression excessive. Éviter de pulvériser de l'eau directement dans le pot d'échappement, le tableau de bord, l'entrée d'air ou d'autres zones intérieures telles que les compartiments de rangement sous la selle.
2. Laver le véhicule à l'aide d'un détergent de type automobile de qualité mélangé à de l'eau froide et d'une serviette ou d'une éponge douce et propre. Utiliser une vieille brosse à dents ou une brosse à poils en plastique pour les endroits difficiles d'accès.  
**ATTENTION : Utiliser de l'eau froide si le véhicule a été exposé au sel. L'eau chaude augmente les propriétés corrosives du sel.** [FCA26301]
3. Pour les véhicules équipés d'un pare-brise : Nettoyer le pare-brise avec une serviette ou une éponge douce imbibée d'eau et d'un détergent à pH neutre. Le cas échéant, utiliser un po-

lisseur ou un nettoyant pare-brise pour motos de haute qualité.  
**ATTENTION : Ne jamais utiliser de produits chimiques agressifs pour nettoyer le pare-brise. De plus, certains produits de nettoyage pour le plastique peuvent rayer le pare-brise. Il convient donc de tester tous les produits de nettoyage avant de les utiliser systématiquement.** [FCA26310]

4. Rincer abondamment à l'eau claire. Veiller à éliminer tous les résidus de détergent, car ils peuvent être nocifs pour les pièces en plastique.

## Après le lavage

1. Sécher le véhicule avec une peau de chamois ou une serviette absorbante, de préférence un tissu éponge microfibre.
2. Pour les modèles équipés d'une chaîne de transmission : Séchez la chaîne de transmission puis lubrifiez-la pour prévenir l'apparition de rouille.
3. Frotter les pièces en chrome, en aluminium ou en acier inoxydable à l'aide d'un produit d'entretien pour chrome. Cela permettra souvent d'éliminer des

systèmes d'échappement en acier inoxydable les décolorations dues à la chaleur.

- Appliquer un spray de protection anti-corrosion sur toutes les pièces métalliques, y compris les surfaces chromées ou nickelées.  
**AVERTISSEMENT ! Ne pas appliquer de silicone ni d'huile en spray sur les sièges, les poignées, les repose-pieds en caoutchouc ou les bandes de roulement des pneus. Ces pièces deviendraient glissantes, ce qui pourrait provoquer une perte de contrôle. Nettoyer soigneusement la surface de ces éléments avant d'utiliser le véhicule.**

[FWA20650]

- Traiter les pièces en caoutchouc, vinyle et plastique non peintes avec un produit d'entretien approprié.
- Retoucher les griffes et légers coups occasionnés par les gravillons, etc.
- Cirer toutes les surfaces peintes avec une cire non abrasive ou utiliser un spray de finition pour moto.
- Une fois le nettoyage terminé, démarrer le moteur et le laisser tourner au ralenti pendant plusieurs minutes pour aider à sécher l'humidité restante.

- Si la lentille de phare s'est embuée, démarrer le moteur et allumer le phare pour aider à éliminer l'humidité.
- Veiller à ce que le véhicule soit parfaitement sec avant de le remettre ou de le couvrir.

FCA26320

## ATTENTION

- Ne pas appliquer de cire sur les pièces en caoutchouc ou en plastique non peintes.
- Ne pas utiliser de produits de polissage abrasifs, car ceux-ci attaquent la peinture.
- Faire preuve de modération lors de l'application de cire et de produits en spray. Essuyer l'excédent après chaque application.

FWA20660

## AVERTISSEMENT

**Des impuretés restant sur les freins ou les pneus peuvent provoquer une perte de contrôle.**

- Vérifier qu'il n'y a ni lubrifiant ni cire sur les freins ou les pneus.
- Si nécessaire, laver les pneus à l'eau savonneuse chaude.

- Le cas échéant, nettoyer les disques et les plaquettes de frein à l'aide de nettoyant freins ou d'acétone.
- Avant de conduire à vitesse élevée, effectuer un test de conduite afin de vérifier le freinage et la prise de virages.

# Soin et remisage de la moto

## Remisage

Toujours remiser le véhicule dans un endroit sec et tempéré. Si nécessaire, le protéger contre la poussière à l'aide d'une housse poreuse. S'assurer que le moteur et le système d'échappement ont refroidi avant de couvrir le véhicule. Si le véhicule est souvent inutilisé pendant plusieurs semaines, il est recommandé d'utiliser un stabilisateur de carburant de qualité après chaque ravitaillement en carburant.

FAU83472

FOA21170

### ATTENTION

- **Entreposer le véhicule dans un endroit mal aéré ou le recouvrir d'une bâche alors qu'il est mouillé provoqueront des infiltrations et de la rouille.**
- **Afin de prévenir la rouille, éviter l'entreposage dans des caves humides, des étables (en raison de la présence d'ammoniaque) et à proximité de produits chimiques.**

## Remisage de longue durée

Avant de remiser le véhicule pendant une longue durée (60 jours ou plus) :

1. Effectuer toutes les réparations nécessaires et tout entretien en suspens.

2. Suivre toutes les instructions de la section Soins de ce chapitre.
3. Faire le plein de carburant, en ajoutant un stabilisateur de carburant conformément au mode d'emploi du produit. Faire tourner le moteur pendant 5 minutes afin de distribuer le carburant traité dans le circuit d'alimentation.
4. Pour les véhicules équipés d'un robinet de carburant : Tourner la manette du robinet de carburant à la position d'arrêt.
5. Pour les véhicules équipés d'un carburateur : Pour éviter l'accumulation de dépôts de carburant, vidanger dans un récipient propre le carburant contenu dans la cuve à niveau constant du carburateur. Resserrer le boulon de vidange et verser de nouveau le carburant dans le réservoir.
6. Utiliser une huile à brumiser de qualité conformément aux instructions du produit pour protéger les composants internes du moteur contre la corrosion. En l'absence d'huile à brumiser, procéder comme suit pour chaque cylindre.
  - a. Retirer le capuchon de bougie et déposer la bougie.
  - b. Verser une cuillerée à café d'huile moteur dans l'orifice de bougie.
  - c. Remonter le capuchon de bougie sur la bougie et placer cette dernière sur la culasse de sorte que ses électrodes soient mises à la masse. (Cette technique permettra de limiter la production d'étincelles à l'étape suivante.)
  - d. Faire tourner le moteur à plusieurs reprises à l'aide du démarreur. (Ceci permet de répartir l'huile sur la paroi du cylindre.)**AVERTISSEMENT ! Avant de faire tourner le moteur, veiller à mettre les électrodes de bougie à la masse afin d'éviter la production d'étincelles, car celles-ci pourraient être à l'origine de dégâts et de brûlures.** [FWA10952]
- e. Retirer le capuchon de la bougie, installer cette dernière et monter ensuite le capuchon.
7. Lubrifier tous les câbles de commande, les pivots, les leviers et les pédales, ainsi que la béquille latérale et la béquille centrale (le cas échéant).
8. Vérifier et régler la pression de gonflage des pneus, puis élever le véhicule de sorte qu'aucune de ses roues ne repose sur le sol. S'il n'est pas possible d'élever les roues, les tourner

quelque peu une fois par mois de sorte que les pneus ne se détériorent pas en un point précis.

9. Recouvrir la sortie du pot d'échappement à l'aide d'un sachet en plastique afin d'éviter toute infiltration d'eau.
10. Retirer la batterie et la charger entièrement, ou brancher un chargeur d'entretien afin de conserver une charge optimale de la batterie. **ATTENTION : Vérifier que la batterie et son chargeur sont compatibles. Ne pas recharger une batterie VRLA à l'aide d'un chargeur conventionnel.** [FCA26330]

### **N.B.** \_\_\_\_\_

- En cas de retrait de la batterie, la charger une fois par mois et l'entreposer dans un endroit tempéré entre 0 et 30 °C (32 et 90 °F).
  - Pour plus d'informations sur le chargement et l'entreposage de la batterie, voir la page 6-31.
-

# Caractéristiques

## Dimensions:

- Longueur hors tout:  
2160 mm (85.0 in)
- Largeur hors tout:  
850 mm (33.5 in)
- Hauteur hors tout:  
1375/1430 mm (54.1/56.3 in)
- Hauteur de la selle:  
850/865 mm (33.5/34.1 in)
- Empattement:  
1500 mm (59.1 in)
- Garde au sol:  
135 mm (5.3 in)
- Rayon de braquage minimum:  
3.0 m (9.84 ft)

## Poids:

- Poids à vide:  
215 kg (474 lb)

## Moteur:

- Cycle de combustion:  
4 temps
- Circuit de refroidissement:  
Refroidissement liquide
- Dispositif de commande des soupapes:  
Double ACT
- Disposition du ou des cylindres:  
En ligne
- Nombre de cylindres:  
3 cylindres
- Cylindrée:  
847 cm<sup>3</sup>
- Alésage × course:  
78.0 × 59.1 mm (3.07 × 2.33 in)

- Système de démarrage:  
Démarreur électrique

## Huile moteur:

- Marque recommandée :



- Viscosités SAE:

10W-40

- Classification d'huile moteur recommandée:  
API Service de type SG et au-delà, norme  
JASO MA

- Quantité d'huile moteur:

Changement d'huile:  
2.40 L (2.54 US qt, 2.11 Imp.qt)

Avec dépose du filtre à huile:  
2.70 L (2.85 US qt, 2.38 Imp.qt)

## Quantité de liquide de refroidissement:

- Vase d'expansion (jusqu'au repère de niveau maximum):

0.25 L (0.26 US qt, 0.22 Imp.qt)

- Radiateur (circuit compris):

1.93 L (2.04 US qt, 1.70 Imp.qt)

## Carburant:

- Carburant recommandé:  
Essence super sans plomb (essence-  
alcool [E10] acceptable)
- Capacité du réservoir:  
18 L (4.8 US gal, 4.0 Imp.gal)
- Quantité de la réserve:  
2.6 L (0.69 US gal, 0.57 Imp.gal)

## Injection de carburant:

- Corps de papillon d'accélération:  
Repère d'identification:  
B1J1 00

## Transmission:

- Rapport de démultiplication:  
1<sup>re</sup>:  
2.667 (40/15)
- 2<sup>e</sup>:  
2.000 (38/19)
- 3<sup>e</sup>:  
1.619 (34/21)
- 4<sup>e</sup>:  
1.381 (29/21)
- 5<sup>e</sup>:  
1.190 (25/21)
- 6<sup>e</sup>:  
1.037 (28/27)

## Pneu avant:

- Type:  
Sans chambre (Tubeless)
- Taille:  
120/70ZR17 M/C (58W)
- Fabricant/modèle:  
DUNLOP/D222F

## Pneu arrière:

- Type:  
Sans chambre (Tubeless)
- Taille:  
180/55ZR17 M/C (73W)
- Fabricant/modèle:  
DUNLOP/D222



## Charge:

Charge maximale:

179 kg (395 lb)

(Poids total du pilote, du passager, du chargement et des accessoires)

Veilleuse:

LED

Éclairage de la plaque d'immatriculation:

5.0 W

## Frein avant:

Type:

Frein hydraulique à double disque

## Frein arrière:

Type:

Frein hydraulique monodisque

## Suspension avant:

Type:

Fourche télescopique

## Suspension arrière:

Type:

Bras oscillant (suspension à liaison)

## Partie électrique:

Tension du système électrique:

12 V

## Batterie:

Modèle:

YTZ10S

Voltage, capacité:

12 V, 8.6 Ah (10 HR)

## Puissance d'ampoule:

Phare:

LED

Stop/feu arrière:

LED

Clignotant avant:

10.0 W

Clignotant arrière:

10.0 W

# Renseignements complémentaires

## Numéros d'identification

FAU53562

Notez le numéro d'identification du véhicule, le numéro de série du moteur et les codes figurant sur l'étiquette de modèle dans les espaces prévus ci-dessous. Ces numéros d'identification sont nécessaires à l'enregistrement du véhicule auprès des autorités locales et à la commande de pièces détachées auprès d'un concessionnaire Yamaha.

NUMÉRO D'IDENTIFICATION DU VÉHICULE :

NUMÉRO DE SÉRIE DU MOTEUR :

RENSEIGNEMENTS FOURNIS SUR L'ÉTIQUETTE DU MODÈLE :

## Numéro d'identification du véhicule

FAU26401

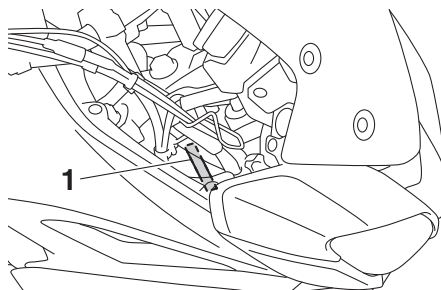

1. Numéro d'identification du véhicule

Le numéro d'identification du véhicule est poinçonné sur le tube de direction. Inscrive ce numéro à l'endroit prévu.

**N.B.** \_\_\_\_\_

Le numéro d'identification du véhicule sert à identifier la moto et, selon les pays, est requis lors de son immatriculation.

\_\_\_\_\_

## Numéro de série du moteur

FAU26442

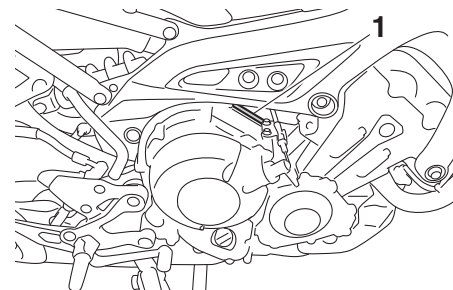

1. Numéro de série du moteur

Le numéro de série du moteur est poinçonné sur le carter moteur.

## Étiquette des codes du modèle

FAU26461

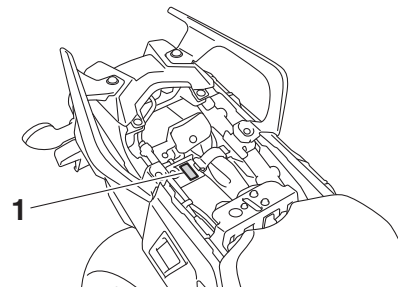

1. Étiquette des codes du modèle

L'étiquette des codes du modèle est collée à l'endroit illustré. Incrire les renseignements repris sur cette étiquette dans l'espace prévu à cet effet. Ces renseignements seront nécessaires lors de la commande de pièces de rechange auprès d'un concessionnaire Yamaha.

## Connecteur de diagnostic

FAU69910

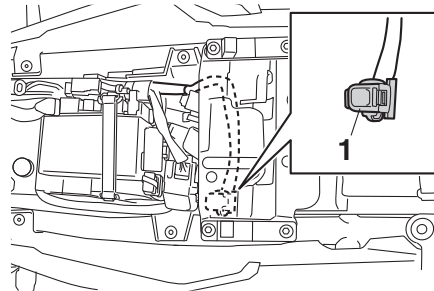

1. Connecteur de diagnostic

Le connecteur de diagnostic est situé comme indiqué.

## Enregistrement des données du véhicule

FAU85300

Le boîtier de commande électronique de ce modèle enregistre certaines données relatives au véhicule pour faciliter le diagnostic des dysfonctionnements et également à des fins de recherche, d'analyse statistique et développement.

Bien que les capteurs et les données enregistrées varient selon le modèle, les données principales sont les suivantes :

- État du véhicule et données de performances du moteur
- Données relatives à l'injection de carburant et aux émissions

Ces données ne sont téléchargées que lorsqu'un outil de diagnostic des pannes Yamaha spécial est fixé au véhicule, par exemple, lors de contrôles d'entretien ou de procédures de réparation.

Les données du véhicule téléchargées seront traitées de manière appropriée conformément à la politique de confidentialité suivante.

### Politique de confidentialité

<https://www.yamaha-motor.eu/fr/privacy/privacy-policy.aspx>

## Renseignements complémentaires

---

Yamaha ne divulguera pas ces données à un tiers sauf dans les cas suivants. En outre, Yamaha peut fournir les données du véhicule à un sous-traitant afin d'externaliser les services relatifs à la manipulation des données du véhicule. Même dans ce cas, Yamaha demandera au sous-traitant de manipuler correctement les données du véhicule fournies et Yamaha traitera les données de manière appropriée.

- Avec l'accord du propriétaire du véhicule
- Lorsque la loi l'y oblige
- Pour utilisation par Yamaha dans le cadre d'un litige
- Lorsque les données ne concernent pas un véhicule individuel ni un propriétaire

- A**
- Absorbeur de vapeurs d'essence..... 6-12
  - Accroche-casque ..... 3-36
  - Affichage, écran menu..... 3-14
  - Afficheur, écran principal..... 3-10
  - Ampoule d'éclairage de plaque  
d'immatriculation, remplacement..... 6-36
  - Avertisseur, contacteur ..... 3-4
- B**
- Batterie ..... 6-31
  - Béquille latérale ..... 3-43
  - Béquilles centrale et latérale, contrôle  
et lubrification..... 6-29
  - Bougies, contrôle ..... 6-11
  - Bras oscillant, lubrification des  
pivots..... 6-29
- C**
- Câbles, contrôle et lubrification..... 6-27
  - Cache, dépose et repose ..... 6-10
  - Caractéristiques ..... 8-1
  - Carburant..... 3-30
  - Carburant, économies ..... 5-3
  - Chaîne de transmission, nettoyage  
et graissage..... 6-26
  - Chaîne de transmission, tension ..... 6-24
  - Clignotant, remplacement d'une  
ampoule ..... 6-35
  - Clignotants, contacteur ..... 3-4
  - Combiné ressort-amortisseur,  
réglage ..... 3-41
  - Combinés de contacteurs ..... 3-3
  - Commutateur de mode de conduite ..... 3-4
  - Commutateurs du régulateur de  
vitesse ..... 3-4
- D**
- Commutateur TCS ..... 3-4
  - Compartiment de rangement..... 3-37
  - Connecteur de diagnostic..... 9-2
  - Connecteur pour accessoire CC..... 3-43
  - Consignes de sécurité ..... 1-1
  - Contacteur à clé/serrure antivol..... 3-2
  - Contacteur arrêt/marche/démarrage ..... 3-4
  - Contacteurs de feu stop ..... 6-22
  - Coupe-circuit d'allumage..... 3-44
- D**
- Démarrage du moteur ..... 5-1
  - Dépannage, schémas de diagnostic.... 6-38
  - Direction, contrôle..... 6-30
  - D-mode (mode de conduite) ..... 3-24
  - Durite de trop-plein du réservoir de  
carburant ..... 3-32
- E**
- Éclairage du véhicule ..... 6-35
  - Emplacement des éléments..... 2-1
  - Enregistrement des données,  
véhicule..... 9-2
  - Entretien..... 7-1
  - Entretien du système de contrôle  
des gaz d'échappement ..... 6-3
  - Entretiens et graissages, périodiques.... 6-5
  - Étiquette des codes du modèle ..... 9-1
- F**
- Faisceau des phares, réglage ..... 3-38
  - Feux de détresse, contacteur ..... 3-4
  - Filtre à air, élément..... 6-16
  - Fourche, contrôle ..... 6-30
  - Fourche, réglage ..... 3-38
  - Frein, contrôle de la garde du levier .... 6-21
  - Frein, levier ..... 3-26
- F**
- Frein, pédale..... 3-26
  - Fusibles, remplacement ..... 6-32
- G**
- Garde du levier d'embrayage,  
réglage..... 6-21
- H**
- Hauteur de la selle du pilote, réglage ... 3-34
  - Huile moteur ..... 6-12
- I**
- Immobilisateur antivol..... 3-1
  - Inverseur feu de route/feu de  
croisement/Contacteur d'appel de  
phare ..... 3-3
- J**
- Jeu de soupape..... 6-17
- L**
- Levier d'embrayage ..... 3-25
  - Leviers de frein et d'embrayage,  
contrôle et lubrification ..... 6-28
  - Liquide de frein, changement ..... 6-24
  - Liquide de frein, contrôle du niveau ..... 6-23
  - Liquide de refroidissement ..... 6-15
- M**
- Moteur, numéro de série ..... 9-1
- N**
- Numéros d'identification..... 9-1
- P**
- Pannes, diagnostic ..... 6-36
  - Pare-brise ..... 3-37
  - Passage de rapports ..... 5-2
  - Pédale de frein et sélecteur, contrôle  
et lubrification..... 6-27
  - Pièces de couleur mate..... 7-1
  - Plaquettes de frein, contrôle..... 6-22

# Index

---

Pneus.....	6-18
Poignée des gaz, contrôle de la garde .....	6-17
Poignée et câble des gaz, contrôle et lubrification .....	6-27
Position du guidon, réglage.....	3-38
Pot catalytique.....	3-32
Prise pour accessoire CC.....	3-42

## R

Ralenti du moteur, contrôle .....	6-17
Régulateur de vitesse .....	3-8
Régulateur de vitesse, témoins .....	3-5
Remisage .....	7-4
Réservoir de carburant, bouchon .....	3-30
Rodage du moteur.....	5-4
Roues.....	6-20
Roulements de roue, contrôle .....	6-31

## S

Sélecteur.....	3-25
Selles .....	3-33
Stationnement .....	5-4
Système ABS.....	3-26
Système de passage rapide des rapports .....	3-25
Système de régulation antipatinage .....	3-28

## T

Témoin d'alerte de panne du moteur .....	3-5
Témoin d'alerte d'huile moteur et de liquide de refroidissement .....	3-7
Témoin d'alerte du système ABS .....	3-6
Témoin de changement de vitesse.....	3-6
Témoin de feu de route.....	3-5
Témoin de l'immobilisateur antivol .....	3-6
Témoin du point mort .....	3-5

Témoin du système de régulation antipatinage .....	3-6
Témoins des clignotants .....	3-5
Témoins et témoins d'alerte.....	3-5
Trousse de réparation .....	6-2

## V

Véhicule, numéro d'identification .....	9-1
---	-----

## Y

Yamalube .....	6-15
----------------	------



