



 Il convient de lire attentivement ce manuel avant la première utilisation du véhicule.

MANUEL DU PROPRIÉTAIRE

**XSR900**

**MTM850**

BAE-28199-F1

**⚠ Il convient de lire attentivement ce manuel avant la première utilisation du véhicule. Le manuel doit être remis avec le véhicule en cas de vente de ce dernier.**

## Europe

Déclaration de conformité :

Par la présente, YAMAHA MOTOR ELECTRONICS Co., Ltd déclare que l'équipement radio du type ANTIDÉMARRAGE, BAE-00 est conforme à la directive 2014/53/UE.

Le texte complet de la déclaration UE de conformité est disponible à l'adresse Internet suivante :

[https://global.yamaha-motor.com/eu\\_doc/](https://global.yamaha-motor.com/eu_doc/)

Bande de fréquences : 134.2 kHz

Énergie radioélectrique maximum : 49.0 [dBμV/m]

Fabricant :

YAMAHA MOTOR ELECTRONICS Co., Ltd

1450-6 Mori, Mori-machi, Shuchi-Gun, Shizuoka, 437-0292 Japon

Importateur :

YAMAHA MOTOR EUROPE N.V.

Koolhovenlaan 101, 1119 NC Schiphol-Rijk, 1117 ZN, Schiphol, Pays-Bas

## Afrique du Sud



Bienvenue dans l'univers des deux roues de Yamaha !

Le modèle MTM850 est le fruit de la grande expérience de Yamaha dans l'application des technologies de pointe à la conception et à la fabrication de produits de qualité supérieure, et qui a valu à Yamaha sa réputation dans ce domaine.

Afin de tirer le meilleur parti de toutes les possibilités de la MTM850, lire attentivement ce manuel. Le Manuel du propriétaire contient non seulement les instructions relatives à l'utilisation, aux contrôles et à l'entretien de cette moto, mais aussi d'importantes consignes de sécurité destinées à protéger le pilote et les tiers des accidents.

Ce manuel offre en outre de nombreux conseils qui, s'ils sont bien suivis, permettront de conserver la moto en parfait état de marche. Si la moindre question se pose, il ne faut pas hésiter à consulter un concessionnaire Yamaha.

L'équipe Yamaha espère que ce véhicule procurera à son utilisateur un plaisir de conduite et une sécurité maximum kilomètre après kilomètre. Ne pas oublier toutefois que la sécurité doit rester la première priorité de tout bon motocycliste !

Yamaha est sans cesse à la recherche d'améliorations dans la conception et la qualité de ses produits. Par conséquent, bien que ce manuel contienne les informations les plus récentes disponibles au moment de l'impression, il peut ne pas refléter de petites modifications apportées ultérieurement à ce modèle. Au moindre doute concernant le fonctionnement ou l'entretien du véhicule, ne pas hésiter à consulter un concessionnaire Yamaha.

## AVERTISSEMENT

---



**Lire attentivement ce manuel dans son intégralité avant d'utiliser la moto.**

---

# Informations importantes concernant le manuel

FAU10134

Les informations particulièrement importantes sont repérées par les notations suivantes :

	<b>Il s'agit du symbole avertissant d'un danger. Il avertit de dangers de dommages personnels potentiels. Observer scrupuleusement les messages relatifs à la sécurité figurant à la suite de ce symbole afin d'éviter les dangers de blessures ou de mort.</b>
 <b>AVERTISSEMENT</b>	<b>Un AVERTISSEMENT signale un danger qui, s'il n'est pas évité, peut provoquer la mort ou des blessures graves.</b>
<b>ATTENTION</b>	<b>Un ATTENTION indique les précautions particulières à prendre pour éviter d'endommager le véhicule ou d'autres biens.</b>
<b>N.B.</b>	<b>Un N.B. fournit les renseignements nécessaires à la clarification et la simplification des divers travaux.</b>

\* Le produit et les caractéristiques peuvent être modifiés sans préavis.

# **Informations importantes concernant le manuel**

FAU10201

**MTM850  
MANUEL DU PROPRIÉTAIRE  
©2020 par Yamaha Motor Co., Ltd.  
1<sup>re</sup> édition, Août 2019  
Tous droits réservés.  
Toute réimpression ou utilisation  
non autorisée sans la permission écrite  
de la Yamaha Motor Co., Ltd.  
est formellement interdite.  
Imprimé au Japon**

# Table des matières

---

<b>Consignes de sécurité</b> .....	1-1	Réglage du combiné ressort-amortisseur.....	3-24	Absorbeur de vapeurs d'essence .....	6-10
<b>Description</b> .....	2-1	Supports de sangle de fixation des bagages.....	3-26	Huile moteur .....	6-10
Vue gauche .....	2-1	Connecteur pour accessoire à courant continu .....	3-26	Pourquoi Yamalube .....	6-13
Vue droite .....	2-2	Béquille latérale.....	3-26	Liquide de refroidissement.....	6-13
Commandes et instruments.....	2-3	Coupe-circuit d'allumage.....	3-27	Élément du filtre à air.....	6-14
<b>Commandes et instruments</b> .....	3-1	<b>Pour la sécurité – contrôles avant utilisation</b> .....	4-1	Contrôle du régime de ralenti du moteur .....	6-15
Système immobilisateur .....	3-1	<b>Fonctionnement et points importants concernant le pilote</b> .....	5-1	Contrôle de la garde de la poignée des gaz.....	6-15
Contacteur à clé/antivol.....	3-2	Rodage du moteur .....	5-1	Jeu de soupape .....	6-15
Témoins et témoins d'alerte .....	3-3	Démarrage du moteur .....	5-2	Pneus.....	6-16
Bloc de compteurs multifonctions....	3-5	Passage de rapports .....	5-3	Roues coulées.....	6-18
Mode de conduite D-mode .....	3-12	Comment réduire sa consommation de carburant.....	5-3	Réglage de la garde du levier d'embrayage.....	6-18
Contacteurs à la poignée.....	3-12	Stationnement.....	5-4	Contrôle de la garde du levier de frein .....	6-19
Levier d'embrayage .....	3-14	<b>Entretien périodique et réglage</b> .....	6-1	Contacteurs de feu stop.....	6-20
Sélecteur au pied.....	3-14	Trousse de réparation .....	6-2	Contrôle des plaquettes de frein avant et arrière .....	6-20
Levier de frein .....	3-15	Tableaux d'entretien périodique.....	6-3	Contrôle du niveau du liquide de frein .....	6-21
Pédale de frein .....	3-15	Entretiens périodiques du système de contrôle des gaz d'échappement .....	6-3	Changement du liquide de frein....	6-22
Système ABS .....	3-15	Tableau des entretiens et graissages périodiques.....	6-5	Tension de la chaîne de transmission .....	6-22
Système de régulation antip atinage .....	3-16	Contrôle des bougies .....	6-9	Nettoyage et graissage de la chaîne de transmission .....	6-24
Bouchon du réservoir de carburant.....	3-18			Contrôle et lubrification des câbles .....	6-25
Carburant.....	3-18			Contrôle et lubrification de la poignée et du câble des gaz .....	6-25
Durite de trop-plein du réservoir de carburant .....	3-20				
Pot catalytique .....	3-21				
Selle.....	3-21				
Compartiment de rangement.....	3-22				
Réglage de la fourche .....	3-22				

# Table des matières

Contrôle et lubrification de la pédale de frein et du sélecteur... 6-25	Entretien..... 7-1
Contrôle et lubrification des leviers de frein et d'embrayage ..... 6-26	Remisage..... 7-3
Contrôle et lubrification de la béquille latérale..... 6-27	<b>Caractéristiques</b> ..... 8-1
Lubrification des pivots du bras oscillant ..... 6-27	<b>Renseignements complémentaires</b> ..... 9-1
Contrôle de la fourche ..... 6-27	Numéros d'identification..... 9-1
Contrôle de la direction ..... 6-28	Connecteur de diagnostic ..... 9-2
Contrôle des roulements de roue..... 6-28	Enregistrement des données du véhicule ..... 9-2
Batterie ..... 6-29	<b>Index</b> ..... 10-1
Remplacement des fusibles ..... 6-30	
Remplacement de l'ampoule de phare..... 6-33	
Remplacement de l'ampoule de la veilleuse ..... 6-34	
Feu stop/arrière ..... 6-35	
Remplacement d'une ampoule de clignotant..... 6-35	
Éclairage de la plaque d'immatriculation ..... 6-36	
Calage de la moto ..... 6-36	
Diagnostic de pannes ..... 6-36	
Tableau de recherche des pannes ..... 6-38	
<b>Soin et remisage de la moto</b> ..... 7-1	
Remarque concernant les pièces de couleur mate ..... 7-1	

## Être un propriétaire responsable

L'utilisation adéquate et en toute sécurité de la moto incombe à son propriétaire.

Les motos sont des véhicules monovoies. Leur sécurité dépend de techniques de conduite adéquates et des capacités du conducteur. Tout conducteur doit prendre connaissance des exigences suivantes avant de démarrer.

Le pilote doit :

- S'informer correctement auprès d'une source compétente sur tous les aspects de l'utilisation d'une moto.
- Observer les avertissements et procéder aux entretiens préconisés dans ce Manuel du propriétaire.
- Suivre des cours afin d'apprendre à maîtriser les techniques de conduite sûres et correctes.
- Faire réviser le véhicule par un mécanicien compétent aux intervalles indiqués dans ce Manuel du propriétaire ou lorsque l'état de la mécanique l'exige.
- Ne jamais conduire une moto avant d'avoir maîtrisé les techniques nécessaires. Il est recommandé de suivre des cours de pilotage. Les débutants

doivent être formés par un moniteur certifié. Contacter un concessionnaire moto agréé pour vous informer des cours de pilotage les plus proches de chez vous.

## Conduite en toute sécurité

Effectuer les contrôles avant utilisation à chaque départ afin de s'assurer que le véhicule peut être conduit en toute sécurité. L'omission du contrôle ou de l'entretien corrects du véhicule augmente les risques d'accident ou d'endommagement. Se reporter à la liste des contrôles avant utilisation à la page 4-1.

- Cette moto est conçue pour le transport du pilote et d'un passager.
- La plupart des accidents de circulation entre voitures et motos sont dus au fait que les automobilistes ne voient pas les motos. De nombreux accidents sont causés par un automobiliste n'ayant pas vu la moto. Se faire bien voir semble donc permettre de réduire les risques de ce genre d'accident.

### Dès lors :

- Porter une combinaison de couleur vive.
- Être particulièrement prudent à l'approche des carrefours, car c'est aux carrefours que la plupart des acci-

dents de deux-roues se produisent.

- Rouler dans le champ de visibilité des automobilistes. Éviter de rouler dans leur angle mort.
- Ne jamais entretenir une moto sans connaissances préalables. Contacter un concessionnaire moto agréé pour vous informer de la procédure d'entretien de base d'une moto. Certains entretiens ne peuvent être effectués que par du personnel qualifié.
- De nombreux accidents sont dus au manque d'expérience du pilote. Ce sont, en effet, les motocyclistes qui n'ont pas un permis pour véhicules à deux roues valide qui ont le plus d'accidents.
- Ne pas rouler avant d'avoir acquis un permis de conduire et ne prêter sa moto qu'à des pilotes expérimentés.
- Connaître ses limites et ne pas se surestimer. Afin d'éviter un accident, se limiter à des manœuvres que l'on peut effectuer en toute confiance.
- S'exercer à des endroits où il n'y a pas de trafic tant que l'on ne s'est pas complètement familiarisé avec la moto et ses commandes.



- De nombreux accidents sont provoqués par des erreurs de conduite du pilote de moto. Une erreur typique consiste à prendre un virage trop large en raison d'une vitesse excessive ou un virage trop court (véhicule pas assez incliné pour la vitesse).
  - Toujours respecter les limites de vitesse et ne jamais rouler plus vite que ne le permet l'état de la route et le trafic.
  - Toujours signaler clairement son intention de tourner ou de changer de bande de circulation. Rouler dans le champ de visibilité des automobilistes.
- La posture du pilote et celle du passager est importante pour le contrôle correct du véhicule.
  - Le pilote doit garder les deux mains sur le guidon et les deux pieds sur les repose-pieds afin de conserver le contrôle de la moto.
  - Le passager doit toujours se tenir des deux mains, soit au pilote, soit à la poignée du passager ou à la poignée de manutention, si le modèle en est pourvu, et garder les deux pieds sur les repose-pieds du passager. Ne jamais prendre en charge un passager qui ne puisse placer

fermement ses deux pieds sur les repose-pieds.

- Ne jamais conduire après avoir absorbé de l'alcool, certains médicaments ou des drogues.
- Cette moto a été conçue pour être utilisée sur route uniquement. Ce n'est pas un véhicule tout-terrain.

### Équipement

La plupart des accidents mortels en moto résultent de blessures à la tête. Le port du casque est le seul moyen d'éviter ou de limiter les blessures à la tête.

- Toujours porter un casque homologué.
- Porter une visière ou des lunettes de protection. Si les yeux ne sont pas protégés, le vent risque de troubler la vue et de retarder la détection des obstacles.
- Porter des bottes, une veste, un pantalon et des gants solides pour se protéger des éraflures en cas de chute.
- Ne jamais porter des vêtements lâches, car ceux-ci pourraient s'accrocher aux leviers de commande, aux repose-pieds ou même aux roues, ce qui risque d'être la cause d'un accident.
- Toujours porter des vêtements de pro-

tection qui couvrent les jambes, les chevilles et les pieds. Le moteur et le système d'échappement sont brûlants pendant ou après la conduite, et peuvent, dès lors, provoquer des brûlures.

- Les consignes ci-dessus s'adressent également au passager.

### Éviter un empoisonnement au monoxyde de carbone

Tous les gaz d'échappement de moteur contiennent du monoxyde de carbone, un gaz mortel. L'inhalation de monoxyde de carbone peut provoquer céphalées, étourdissements, somnolence, nausées, confusion mentale, et finalement la mort.

Le monoxyde de carbone est un gaz incolore, inodore et insipide qui peut être présent même lorsque l'on ne sent ou ne voit aucun gaz d'échappement. Des niveaux mortels de monoxyde de carbone peuvent s'accumuler rapidement et peuvent suffoquer rapidement une victime et l'empêcher de se sauver. De plus, des niveaux mortels de monoxyde de carbone peuvent persister pendant des heures, voire des jours dans des endroits peu ou pas ventilés. Si l'on ressent tout symptôme d'empoisonnement au monoxyde de carbone, il convient de quitter immédiatement l'endroit, de prendre l'air et de **CONSULTER UN MÉDECIN**.

# Consignes de sécurité

1

- Ne pas faire tourner un moteur à l'intérieur d'un bâtiment. Même si l'on tente de faire évacuer les gaz d'échappement à l'aide de ventilateurs ou en ouvrant portes et fenêtres, le monoxyde de carbone peut atteindre rapidement des concentrations dangereuses.
- Ne pas faire tourner un moteur dans un endroit mal ventilé ou des endroits partiellement clos, comme les granges, garages ou abris d'auto.
- Ne pas faire tourner un moteur à un endroit à l'air libre d'où les gaz d'échappement pourraient être aspirés dans un bâtiment par des ouvertures comme portes ou fenêtres.

## Charge

L'ajout d'accessoires ou de bagages peut réduire la stabilité et la maniabilité de la moto si la répartition du poids est modifiée. Afin d'éviter tout risque d'accident, monter accessoires et bagages avec beaucoup de soin. Redoubler de prudence lors de la conduite d'une moto chargée d'accessoires ou de bagages. Voici quelques directives à suivre concernant les accessoires et le chargement de cette moto :  
S'assurer que le poids total du pilote, du passager, des bagages et des accessoires ne dépasse pas la charge maximum. **La**

**conduite d'un véhicule surchargé peut être la cause d'un accident.**

**Charge maximale:**  
170 kg (375 lb)

Même lorsque cette limite de poids n'est pas dépassée, garder les points suivants à l'esprit :

- Les bagages et les accessoires doivent être fixés aussi bas et près de la moto que possible. Attacher soigneusement les bagages les plus lourds près du centre de la moto et répartir le poids également de chaque côté afin de ne pas la déséquilibrer.
- Un déplacement soudain du chargement peut créer un déséquilibre. S'assurer que les accessoires et les bagages sont correctement attachés avant de prendre la route. Contrôler fréquemment les fixations des accessoires et des bagages.
- Régler correctement la suspension (pour les modèles à suspension réglable) en fonction de la charge et contrôler l'état et la pression de gonflage des pneus.
- Ne jamais placer des objets lourds ou volumineux sur le guidon, la fourche ou le garde-boue avant. Ces objets (ex. : sac de couchage,

sac à dos ou tente) peuvent déstabiliser la direction et rendre le maniement plus difficile.

- **Ce véhicule n'est pas conçu pour tirer une remorque ni pour être accouplé à un side-car.**

## Accessoires Yamaha d'origine

Le choix d'accessoires pour son véhicule est une décision importante. Des accessoires Yamaha d'origine, disponibles uniquement chez les concessionnaires Yamaha, ont été conçus, testés et approuvés par Yamaha pour l'utilisation sur ce véhicule.

De nombreuses entreprises n'ayant aucun lien avec Yamaha produisent des pièces et accessoires, ou mettent à disposition d'autres modifications pour les véhicules Yamaha. Yamaha n'est pas en mesure de tester les produits disponibles sur le marché secondaire. Yamaha ne peut dès lors ni approuver ni recommander l'utilisation d'accessoires vendus par des tiers ou les modifications autres que celles recommandées spécialement par Yamaha, même si ces pièces sont vendues ou montées par un concessionnaire Yamaha.

### **Pièces de rechange, accessoires et modifications issus du marché secondaire**

Bien que des produits du marché secondaire puissent sembler être de concept et de qualité identiques aux accessoires Yamaha, il faut être conscient que certains de ces accessoires ou certaines de ces modifications ne sont pas appropriés en raison du danger potentiel qu'ils représentent pour soi-même et pour autrui. La mise en place de produits issus du marché secondaire ou l'exécution d'une autre modification du véhicule venant altérer le concept ou les caractéristiques du véhicule peut soumettre les occupants du véhicule ou des tiers à des risques accrus de blessures ou de mort. Le propriétaire est responsable des dommages découlant d'une modification du véhicule.

Respecter les conseils suivants lors du montage d'accessoires, ainsi que ceux donnés à la section "Charge".

- Ne jamais monter d'accessoires ou transporter de bagages qui pourraient nuire au bon fonctionnement de la moto. Examiner soigneusement les accessoires avant de les monter pour s'assurer qu'ils ne réduisent en rien la garde au sol, l'angle d'inclinaison dans les virages, le débattement limite de la suspension, la course de la direction ou le fonctionnement des commandes. Vérifier aussi qu'ils ne cachent pas les feux et catadioptrés.
- Les accessoires montés sur le guidon ou autour de la fourche peuvent créer des déséquilibres dus à une mauvaise distribution du poids ou à des changements d'ordre aérodynamique. Si des accessoires sont montés sur le guidon ou autour de la fourche, ils doivent être aussi légers et compacts que possible.
- Des accessoires volumineux risquent de gravement réduire la stabilité de la moto en raison d'effets aérodynamiques. Le vent peut avoir tendance à soulever la moto et le vent latéral peut la rendre instable. De tels accessoires peuvent également rendre le véhicule instable lors du croisement ou du dépassement de camions.
- Certains accessoires peuvent forcer le pilote à modifier sa position de conduite. Une position de conduite incorrecte réduit la liberté de mouvement du pilote et peut limiter son contrôle du véhicule. De tels accessoires sont donc déconseillés.
- La prudence est de rigueur lors de l'installation de tout accessoire élec-

trique supplémentaire. Si les accessoires excèdent la capacité de l'installation électrique de la moto, une défaillance pourrait se produire, ce qui risque de provoquer des problèmes d'éclairage et une perte de puissance du moteur.

### **Pneus et jantes issus du marché secondaire**

Les pneus et les jantes livrés avec la moto sont conçus pour les capacités de performance du véhicule et sont conçus de sorte à offrir la meilleure combinaison de maniabilité, de freinage et de confort. D'autres pneus, jantes, tailles et combinaisons peuvent ne pas être adéquats. Voir page 6-16 pour les caractéristiques des pneus et pour plus d'informations sur leur réparation et leur remplacement.

### **Transport de la moto**

Bien veiller à suivre les instructions suivantes avant de transporter la moto dans un autre véhicule.

- Retirer tous les éléments lâches de la moto.
- S'assurer que le robinet de carburant (le cas échéant) est à la position fermée et qu'il n'y a pas de fuites de carburant.

## **Consignes de sécurité**

---

1

- Engager une vitesse (pour les modèles munis d'une boîte de vitesses à commande manuelle).
- Arrimer la moto à l'aide de sangles d'arrimage ou de sangles adéquates fixées à des éléments solides de la moto, tels que le cadre ou la bride de fourche (et non, par exemple, le guidon, qui comporte des éléments en caoutchouc, ou les clignotants, ou toute pièce pouvant se briser). Choisir judicieusement l'emplacement des sangles de sorte qu'elles ne frottent pas contre des surfaces peintes lors du transport.
- Les sangles doivent, dans la mesure du possible, quelque peu compresser la suspension afin de limiter le rebond lors du transport.

## Vue gauche

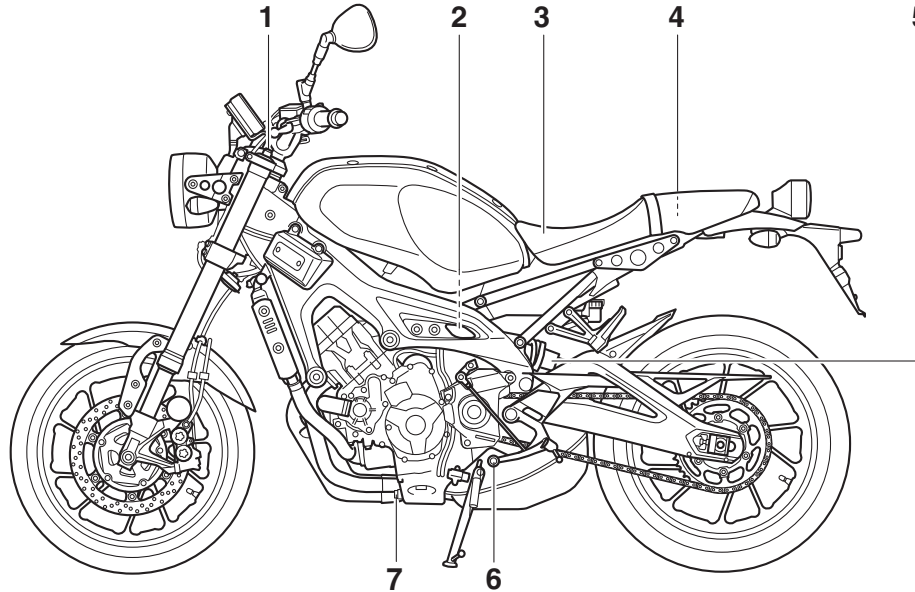

1. Dispositif de réglage de la précontrainte du ressort (page 3-22)
2. Dispositif de réglage de la force d'amortissement à la détente (page 3-24)
3. Selle (page 3-21)
4. Compartiment de rangement (page 3-22)
5. Dispositif de réglage de la précontrainte du ressort (page 3-24)
6. Sélecteur au pied (page 3-14)
7. Vis de vidange d'huile moteur (page 6-10)

## Vue droite

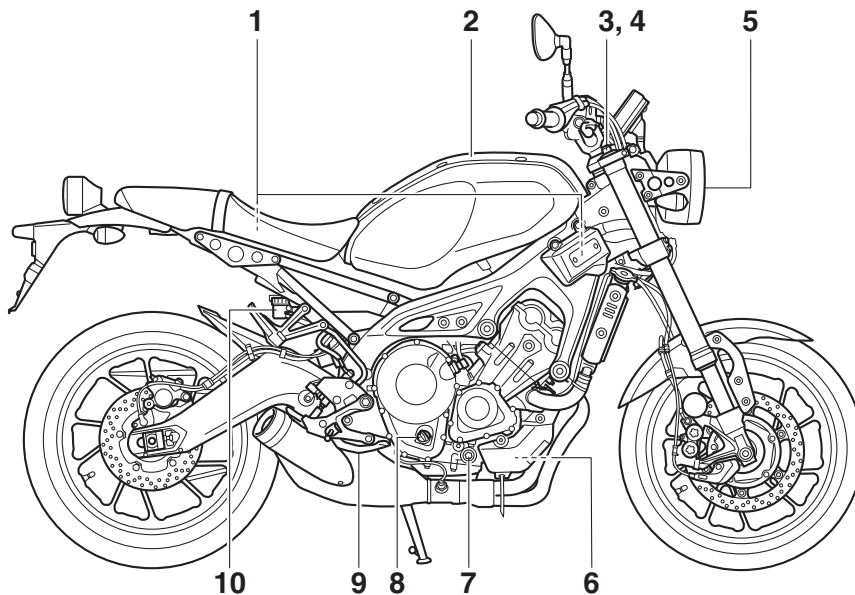

1. Fusibles (page 6-30)
2. Bouchon du réservoir de carburant (page 3-18)
3. Dispositif de réglage de la précontrainte du ressort (page 3-22)
4. Dispositif de réglage de la force d'amortissement à la détente (page 3-22)
5. Phare (page 6-33)
6. Vase d'expansion (page 6-13)
7. Hublot de contrôle du niveau d'huile moteur (page 6-10)
8. Bouchon de remplissage de l'huile moteur (page 6-10)
9. Pédale de frein (page 3-15)
10. Réservoir du liquide de frein arrière (page 6-21)

## Commandes et instruments

2

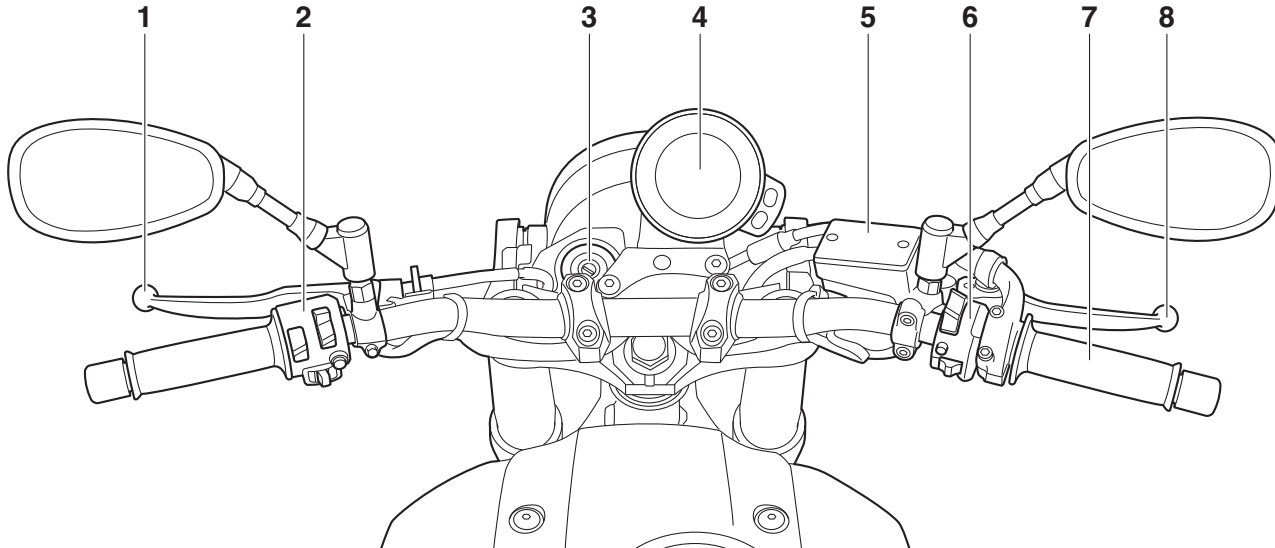

1. Levier d'embrayage (page 3-14)
2. Contacteurs à la poignée gauche (page 3-12)
3. Contacteur à clé/antivol (page 3-2)
4. Bloc de compteurs multifonctions (page 3-5)
5. Réservoir du liquide de frein avant (page 6-21)
6. Contacteurs à la poignée droite (page 3-12)
7. Poignée des gaz (page 6-15)
8. Levier de frein (page 3-15)

## Système immobilisateur

FAU1097A

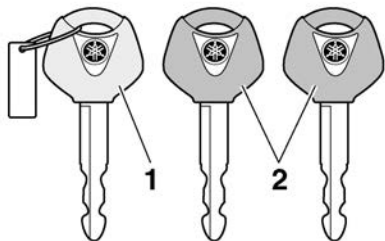

1. Clé d'enregistrement de codes (anneau rouge)
2. Clés de contact conventionnelles (anneau noir)

Ce véhicule est équipé d'un antidémarrage électronique permettant de réduire les risques de vol grâce au réenregistrement des codes dans les clés standard. Le système est constitué des éléments suivants :

- une clé d'enregistrement de code
- deux clés de contact
- un transpondeur (dans chaque clé)
- un dispositif immobilisateur (sur le véhicule)
- un boîtier de commande électronique (sur le véhicule)
- un témoin système (page 3-4)

### À propos des clés

La clé de réenregistrement de code sert de clé principale. Elle est utilisée pour enregistrer les codes dans chaque clé standard. Ranger la clé d'enregistrement de code dans un endroit sûr. Utiliser une clé standard pour l'utilisation quotidienne.

Lorsqu'une clé doit être remplacée ou réenregistrée, amener le véhicule et la clé principale ainsi que toute clé standard restante chez un concessionnaire Yamaha pour les faire réenregistrer.

### N.B.

- Éloigner de la clé d'enregistrement de code, les clés de contact du véhicule ainsi que toute clé d'autres systèmes immobilisateurs.
- Éloigner les clés d'autres immobilisateurs antivols du contacteur à clé, car celles-ci risquent de provoquer des interférences.

FCA11823

### ATTENTION

**NE PAS PERDRE LA CLÉ D'ENREGISTREMENT DE CODE. EN CAS DE PERTE, CONTACTER IMMÉDIATEMENT SON CONCESSIONNAIRE. Si la clé d'enregistrement de code est perdue, on peut toujours utiliser les clés de contact existantes pour démarrer le véhicule.**

**Mais, il est impossible d'enregistrer une nouvelle clé de contact. Si toutes les clés ont été perdues ou endommagées, il faut remplacer l'ensemble du système immobilisateur. Manipuler donc les clés avec précaution.**

- Ne pas les immerger dans l'eau.
- Ne pas exposer à de fortes températures.
- Ne pas placer près d'aimants.
- Ne pas placer près de pièces qui transmettent les signaux électriques.
- Manipuler avec précaution.
- Ne pas meuler ou modifier.
- Ne pas démonter.
- Ne pas attacher plus d'une clé d'un système d'immobilisateur antivol au même trousseau de clés.



## Contacteur à clé/antivol

FAU10474

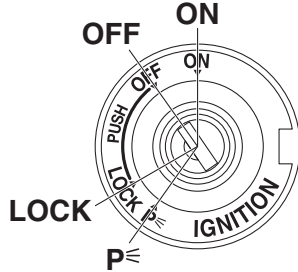

Le contacteur à clé/antivol commande les circuits d'allumage et d'éclairage et permet de bloquer la direction. Ses diverses positions sont décrites ci-après.

### N.B. \_\_\_\_\_

Veiller à se servir d'une clé conventionnelle à anneau noir pour conduire le véhicule. Afin de réduire au maximum le risque de perte de la clé d'enregistrement de codes (clé à anneau rouge), conserver celle-ci dans un endroit sûr et ne l'utiliser que pour l'enregistrement d'un nouveau code.

FAU85040

### ON (marche)

Tous les circuits électriques sont alimentés et les phares du véhicule sont allumés. Le moteur peut démarrer. La clé ne peut être

retirée.

### N.B. \_\_\_\_\_

- Pour éviter de décharger la batterie, ne pas laisser la clé en position marche alors que le moteur est arrêté.
- Le phare s'allume automatiquement dès la mise en marche du moteur.

FAU10662

### OFF (arrêt)

Tous les circuits électriques sont coupés. La clé peut être retirée.

FWA10062

### **AVERTISSEMENT** \_\_\_\_\_

**Ne jamais tourner la clé de contact à la position "OFF" ou "LOCK" tant que le véhicule est en mouvement. Les circuits électriques seraient coupés et cela pourrait entraîner la perte de contrôle du véhicule et être la cause d'un accident.**

FAU1068B

### LOCK (antivol)

La direction est bloquée et tous les circuits électriques sont coupés. La clé peut être retirée.

## Blocage de la direction

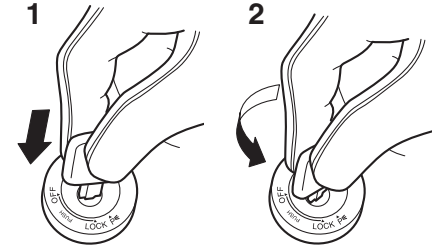

3

1. Appuyer.
2. Tourner.

1. Tourner le guidon tout à fait vers la gauche.
2. La clé étant dans la position "OFF", pousser la clé et la tourner jusqu'à la position "LOCK".
3. Retirer la clé.

### N.B. \_\_\_\_\_

Si la direction ne se bloque pas, essayer de ramener le guidon légèrement vers la droite.

# Commandes et instruments

## Débloquer la direction

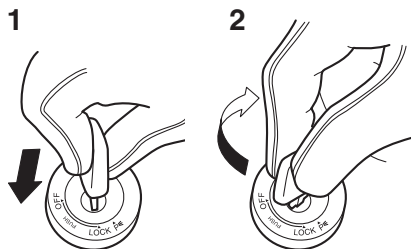

1. Appuyer.
2. Tourner.

À partir de la position "LOCK", enfoncer la clé et la tourner vers "OFF".

FAU59681

### $\text{p} \leq$ (stationnement)

Les feux de détresse et les clignotants peuvent être allumés, mais tous les autres circuits électriques sont coupés. La clé peut être retirée.

FCA20760

### **ATTENTION**

**L'utilisation des feux de détresse ou des clignotants sur une durée prolongée peut entraîner la décharge de la batterie.**

FAU4939H

## Témoins et témoins d'alerte

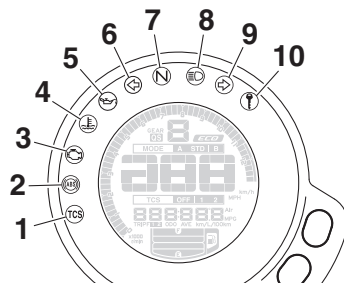

1. Témoin du système de régulation antipatinage "TCS"
2. Témoin d'alerte du système ABS "ABS"
3. Témoin d'alerte de panne du moteur "Moteur"
4. Témoin d'alerte de la température du liquide de refroidissement "Température"
5. Témoin d'alerte du niveau d'huile "Huile"
6. Témoin des clignotants gauches "Clignotants gauches"
7. Témoin du point mort "N"
8. Témoin de feu de route "Feu de route"
9. Témoin des clignotants droits "Clignotants droits"
10. Témoin du système antidémarrage "Antidémarrage"

FAU11032

### Témoins des clignotants "←" et "→"

Chaque témoin clignote lorsque son clignotant correspondant clignote.

FAU11061

### Témoin du point mort "N"

Ce témoin s'allume lorsque la boîte de vitesses est au point mort.

FAU11081

### Témoin de feu de route "☉"

Ce témoin s'allume lorsque la position feu de route du phare est sélectionnée.

FAU11259

### Témoin d'alerte du niveau d'huile "⚠"

Ce témoin d'alerte s'allume lorsque le niveau d'huile moteur est bas. Pour éviter toute détérioration du moteur, faire l'appoint d'huile moteur dès que possible.

Dans une côte ou lors d'une accélération ou décélération brusques, le témoin d'alerte pourrait se mettre à trembloter, même si le niveau d'huile est correct. Ceci n'indique donc pas une panne. Si un problème est détecté dans le circuit de détection de niveau d'huile, le témoin d'alerte du niveau d'huile clignote. Le cas échéant, faire contrôler le véhicule par un concessionnaire Yamaha.

### **N.B.**

Lors de la mise en marche du véhicule, le témoin s'allume pendant quelques secondes puis s'éteint. Si le témoin d'alerte ne s'allume pas ou s'il ne s'éteint pas après

que le niveau d'huile a été vérifié et confirmé comme correct (voir page 6-10), faire contrôler le véhicule par un concessionnaire Yamaha.

FAU11449

## Témoin d'alerte de la température du liquide de refroidissement “”

Ce témoin d'alerte s'allume lorsque le moteur est en surchauffe. Dans ce cas, couper immédiatement le moteur et le laisser refroidir. (Voir page 6-39.)

Pour les véhicules équipés d'un ou plusieurs ventilateurs, ces derniers se mettent en marche et se coupent automatiquement en fonction de la température du liquide de refroidissement.

## N.B.

Lors de la mise en marche du véhicule, le témoin d'alerte s'allume pendant quelques secondes puis s'éteint. Si le témoin ne s'allume pas ou s'il reste allumé, faire contrôler le véhicule par un concessionnaire Yamaha.

FCA10022

## ATTENTION

**Ne pas laisser tourner le moteur lorsque celui-ci est en surchauffe.**

FAU73172

## Témoin d'alerte de panne du moteur

“”

Ce témoin d'alerte s'allume lorsqu'un problème est détecté au niveau du moteur ou d'un autre système de commande du véhicule. Dans ce cas, il convient de faire vérifier le système embarqué de diagnostic de pannes par un concessionnaire Yamaha.

## N.B.

Lors de la mise en marche du véhicule, le témoin s'allume pendant quelques secondes puis s'éteint. Si le témoin ne s'allume pas ou s'il reste allumé, faire contrôler le véhicule par un concessionnaire Yamaha.

FAU69895

## Témoin d'alerte du système ABS “”

Ce témoin d'alerte s'allume à la mise en marche du véhicule et s'éteint dès que le véhicule se déplace. Si le témoin d'alerte s'allume en cours de route, cela peut signaler un problème au niveau du système ABS (antiblocage des roues).

FWA16043

## AVERTISSEMENT

**Si le témoin d'alerte du système ABS ne s'éteint pas lorsque la vitesse atteint 10 km/h (6 mi/h) ou si le témoin d'alerte s'al-**

lume pendant la conduite :

- **Faire extrêmement attention pour éviter un éventuel blocage des roues au cours d'un freinage d'urgence.**
- **Faire contrôler le véhicule par un concessionnaire Yamaha dès que possible.**

FAU78591

## Témoin du système de régulation antipatinage “TCS”

Ce témoin clignote lorsque le système de régulation antipatinage a été activé.

Si le système de régulation antipatinage est désactivé, ce témoin s'allume. (Voir page 3-16.)

## N.B.

Lorsque le contacteur à clé du véhicule est activé, ce témoin doit s'allumer pendant quelques secondes, puis s'éteindre. Si le témoin ne s'allume pas ou s'il reste allumé, faire contrôler le véhicule par un concessionnaire Yamaha.

FAU3622

## Témoin du système antidémarrage “”

Le témoin clignote en continu après que le moteur a été coupé et après 30 secondes, signalant ainsi l'armement du système anti-

# Commandes et instruments

démarrage. Le témoin s'éteint après 24 heures, mais l'immobilisateur antivol reste toutefois armé.

## N.B.

Lors de la mise en marche du véhicule, le témoin d'alerte s'allume pendant quelques secondes, puis s'éteint. Sinon, faire contrôler le véhicule par un concessionnaire Yamaha.

## Diagnostic de pannes

Lorsqu'un problème est détecté dans le système antidémarrage, le témoin clignote selon une séquence. Si le témoin du système antidémarrage clignote selon la séquence suivante, 5 fois lentement puis 2 fois rapidement, cela peut être dû à des interférences du transpondeur. Dans ce cas, procéder comme suit.

1. Vérifier qu'aucune autre clé de système d'immobilisateur antivol ne se trouve à proximité du contacteur à clé. La présence d'une autre clé pourrait troubler la transmission des signaux et empêcher la mise en marche du moteur.
2. Mettre le moteur en marche à l'aide de la clé d'enregistrement de codes.
3. Si le moteur se met en marche, le couper, puis tenter de le remettre en

marche avec chacune des clés conventionnelles.

4. Si le moteur ne se met pas en marche avec une ou plusieurs clés conventionnelles, confier le véhicule ainsi que toutes les clés à un concessionnaire Yamaha en vue du réenregistrement de ces dernières.

FAU73258

## Bloc de compteurs multifonctions

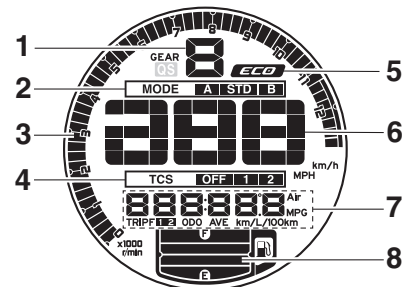

1. Afficheur du rapport engagé
2. Afficheur de mode de conduite
3. Compte-tours
4. Afficheur TCS
5. Indicateur d'économie "ECO"
6. Compteur de vitesse
7. Écran multifonction
8. Afficheur du niveau de carburant

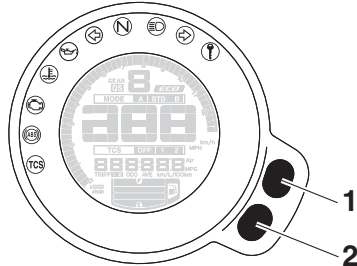

1. Bouton de réglage supérieur
2. Bouton de réglage inférieur

FWA12423

## AVERTISSEMENT

**Le véhicule doit être à l'arrêt pour pouvoir effectuer tout réglage du bloc de compteurs multifonctions. Un réglage effectué pendant la conduite risque de distraire le conducteur et augmente ainsi les risques d'accident.**

Le bloc de compteurs multifonctions est composé des éléments suivants :

- un compteur de vitesse
- un compte-tours
- un afficheur du niveau de carburant
- un indicateur d'économie
- un afficheur du rapport engagé
- un afficheur de mode de conduite
- un afficheur du système de régulation

- antipatinage
- un écran multifonction

### N.B.

- L'icône "QS" ne fonctionne pas.
- Le bloc de compteurs multifonctions peut commuter des kilomètres aux miles et inversement. Régler l'affichage multifonctions sur le mode compteur kilométrique ou sur un mode totalisateur journalier, puis appuyer sur le bouton de réglage inférieur jusqu'à ce que l'affichage change.

### Compteur de vitesse

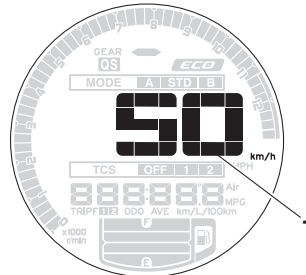

1. Compteur de vitesse

Le compteur de vitesse affiche la vitesse de conduite du véhicule.

### Compte-tours

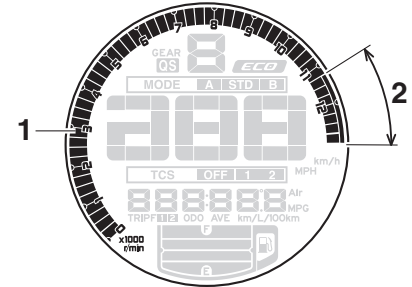

1. Compte-tours
2. Zone rouge du compte-tours

Le compte-tours permet de contrôler la vitesse de rotation du moteur et de maintenir celle-ci dans la plage de puissance idéale.

FCA10032

## **ATTENTION**

**Ne jamais faire fonctionner le moteur dans la zone rouge du compte-tours.  
Zone rouge : 11250 tr/mn et au-delà**

# Commandes et instruments

## Afficheur du niveau de carburant

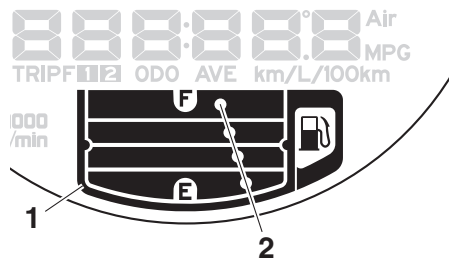

1. Cadre
2. Segment

L'afficheur du niveau de carburant indique la quantité de carburant qui se trouve dans le réservoir de carburant. Les segments de l'afficheur du niveau de carburant s'éteignent de "F" (réservoir plein) vers "E" (réservoir vide) au fur et à mesure que le niveau de carburant diminue. Lorsque le dernier segment et le cadre se mettent à clignoter, refaire le plein dès que possible.

### N.B. \_\_\_\_\_

Si un problème est détecté dans le circuit électrique du réservoir de carburant, les segments de l'afficheur du niveau de carburant, le cadre et "F" clignotent en continu. Faire contrôler le véhicule par un concessionnaire Yamaha.

## Indicateur d'économie

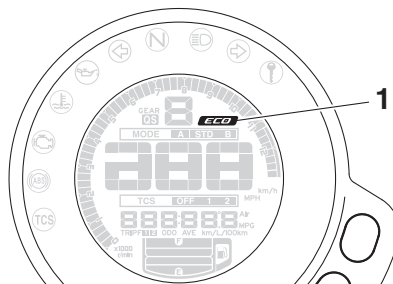

1. Indicateur d'économie "ECO"

Cet indicateur s'allume lorsque le pilote adopte un style de conduite soucieux de l'environnement, qui limite la consommation de carburant. Il s'éteint lorsque le véhicule est à l'arrêt.

### N.B. \_\_\_\_\_

Suivre les conseils suivants en vue d'économiser le carburant :

- Éviter les régimes très élevés lors des accélérations.
- Voyager à vitesse constante.
- Choisir la vitesse adaptée à la vitesse du véhicule.

## Afficheur du rapport engagé

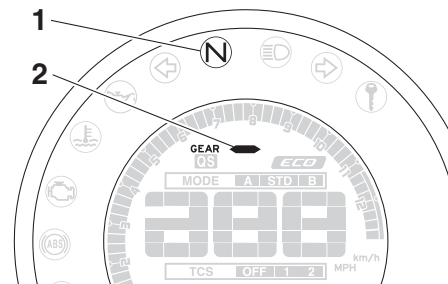

1. Témoin du point mort "N"
2. Afficheur du rapport engagé

Cet afficheur indique le rapport sélectionné. Le point mort est signalé par "N" et par le témoin de point mort.

## Afficheur de mode de conduite

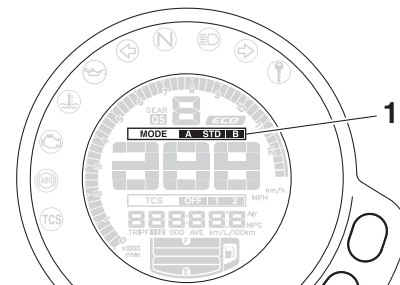

1. Afficheur de mode de conduite

Cet afficheur indique le mode de conduite sélectionné : “STD”, “A” ou “B”. Pour plus de détails sur les modes et leur sélection, se reporter aux pages 3-12 et 3-14.

## Afficheur TCS

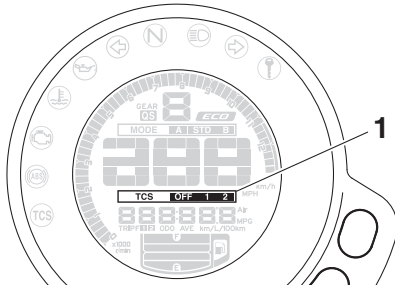

1. Afficheur TCS

Cet afficheur indique le réglage de régulation antipatinage sélectionné : “1”, “2” ou “OFF”. Pour plus de détails sur les réglages TCS et leur sélection, se reporter à la page 3-16.

## Écran multifonction

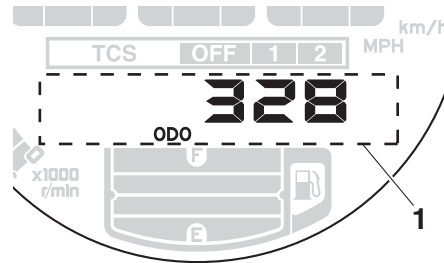

1. Écran multifonction

L'écran multifonction affiche les éléments suivants :

- un compteur kilométrique
- deux totalisateurs journaliers
- un totalisateur de la réserve
- un afficheur de la consommation de carburant instantanée
- un afficheur de la consommation moyenne
- un afficheur de la température du liquide de refroidissement
- un afficheur de la température de l'air
- une montre
- un afficheur du niveau de luminosité

Le compteur kilométrique “ODO” indique la distance totale parcourue par le véhicule. Les totalisateurs journaliers “TRIP” affi-

chent la distance parcourue depuis leur dernière remise à zéro.

Pour remettre à zéro un totalisateur journalier, le sélectionner en appuyant sur le bouton de réglage inférieur. Le totalisateur journalier clignote pendant quelques secondes. Lorsque le totalisateur journalier clignote, appuyer sur le bouton de réglage supérieur jusqu'à la remise à zéro de l'affichage.

## N.B.

- Le compteur kilométrique se bloque à 999999.
- Les compteurs journaliers se remettent à zéro et continuent à compter après 9999.9.

## Changement d'affichage

Appuyer sur le bouton de réglage inférieur pour modifier l'affichage des compteurs (compteur kilométrique “ODO”, totalisateurs journaliers “TRIP 1” et “TRIP 2”, consommation instantanée de carburant “km/L” ou “L/100 km”, consommation moyenne de carburant “AVE\_ \_ \_ km/L” ou “AVE\_ \_ \_ L/100 km”, température du liquide de refroidissement “\_ \_ °C”, température ambiante “Air\_ \_ °C” et montre “\_ :\_ \_”) dans l'ordre suivant :

# Commandes et instruments

ODO → TRIP 1 → TRIP 2 → (TRIP F) → km/L ou L/100 km → AVE\_ \_ km/L ou AVE\_ \_ L/100 km → °C → Air\_ \_ °C → Clock \_ : \_ → ODO

Lorsque les miles sont sélectionnés :

ODO → TRIP 1 → TRIP 2 → (TRIP F) → MPG → AVE\_ \_ MPG → °C → Air\_ \_ °C → Clock \_ : \_ → ODO

**N.B.** \_\_\_\_\_

- Appuyer sur le bouton de réglage supérieur pour modifier l'affichage dans l'ordre inverse.
- Le totalisateur journalier de la réserve de carburant "TRIP F" ne s'affiche que lorsque le niveau de carburant est bas.

Lorsque le niveau de carburant est bas, l'affichage passe automatiquement sur "TRIP F" et affiche la distance parcourue à partir de ce point.

Si la remise à zéro du totalisateur journalier de la réserve de carburant n'est pas effectuée manuellement, elle est automatique et celui-ci disparaît de l'affichage après que vous avez refait le plein et parcouru 5 km (3 mi).

## Consommation instantanée de carburant

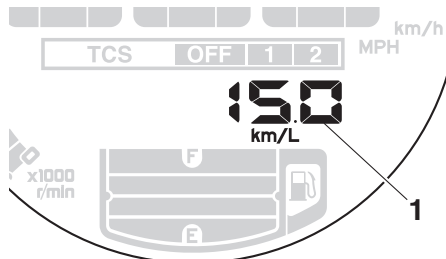

1. Affichage de la consommation instantanée de carburant

L'afficheur de la consommation instantanée peut afficher la valeur suivant la formule "km/L" ou "L/100 km" ; ou, lorsque les miles sont sélectionnés, également suivant la formule "MPG".

- "km/L" : La distance qui peut être parcourue avec 1.0 L de carburant dans les conditions de conduite du moment.
- "L/100 km" : La quantité de carburant nécessaire pour parcourir 100 km dans les conditions de conduite du moment.
- "MPG" : La distance qui peut être parcourue avec 1.0 Imp.gal de carburant dans les conditions de conduite du moment.

Pour alterner entre les paramètres de consommation instantanée de carburant, appuyer sur le bouton de réglage inférieur jusqu'à ce que l'affichage change.

**N.B.** \_\_\_\_\_

"\_ \_ \_" s'affiche lors de la conduite à une vitesse inférieure à 20 km/h (12 mi/h).

## Consommation moyenne de carburant

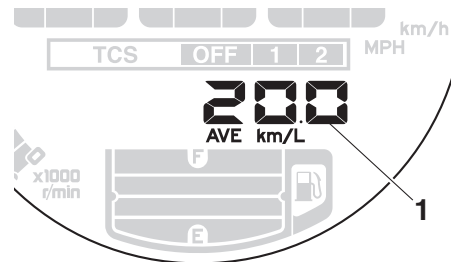

1. Affichage de la consommation moyenne de carburant

L'afficheur indique la consommation moyenne de carburant depuis sa dernière remise à zéro.

L'afficheur de la consommation moyenne de carburant peut afficher la valeur suivant la formule "AVE\_ \_ km/L" ou "AVE\_ \_ L/100 km", ou, lorsque les miles sont sélectionnés, également suivant la formule



“AVE\_ \_ \_ MPG”.

- “AVE\_ \_ \_ km/L” : La distance moyenne qui peut être parcourue avec 1.0 L de carburant.
- “AVE\_ \_ \_ L/100 km” : La quantité moyenne de carburant nécessaire pour parcourir 100 km.
- “AVE\_ \_ \_ MPG” : La distance moyenne qui peut être parcourue avec 1.0 Imp.gal de carburant.

Pour alterner entre les paramètres de consommation moyenne de carburant, appuyer sur le bouton de réglage inférieur jusqu'à ce que l'affichage change.

Pour remettre à zéro la consommation moyenne de carburant, la sélectionner en appuyant sur le bouton de réglage inférieur. L'afficheur de la consommation moyenne de carburant clignote pendant quelques secondes. Lorsque l'affichage clignote, appuyer sur le bouton de réglage supérieur jusqu'à la remise à zéro de l'affichage.

## N.B. \_\_\_\_\_

Après avoir remis à zéro la consommation moyenne de carburant, “\_ \_ \_” s'affiche jusqu'à ce que le véhicule ait parcouru une distance de 1 km (0.6 mi).

## Température du liquide de refroidissement

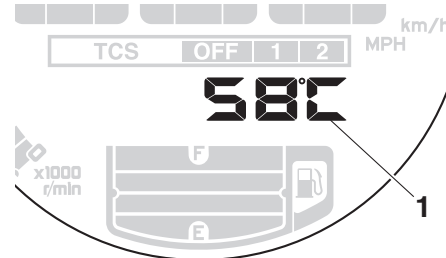

1. Afficheur de la température du liquide de refroidissement

L'afficheur indique la température du liquide de refroidissement de 40 °C à 116 °C par incréments de 1 °C.

Si le message “HI” clignote, arrêter le véhicule, puis couper le moteur et le laisser refroidir. (Voir page 6-39.)

## N.B. \_\_\_\_\_

- Lorsque la température du liquide de refroidissement est inférieure à 40 °C, “Lo” s'affiche.
- La température du liquide de refroidissement varie en fonction des températures atmosphériques et de la charge du moteur.

## Température de l'air

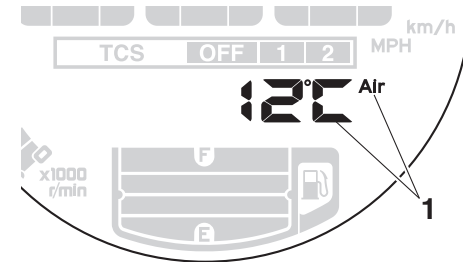

1. Afficheur de la température de l'air

L'afficheur indique la température de l'air de -9 °C à 99 °C par incréments de 1 °C. La température affichée peut varier quelque peu de la température ambiante réelle.

## N.B. \_\_\_\_\_

- Lorsque la température atmosphérique est inférieure à -9 °C, “Lo” s'affiche.
- Le relevé de la température risque d'être faussé lors de la conduite à vitesse réduite (moins de 20 km/h [12 mi/h]) ou lors des arrêts aux feux de signalisation, passages à niveau, etc.

# Commandes et instruments

## Montre

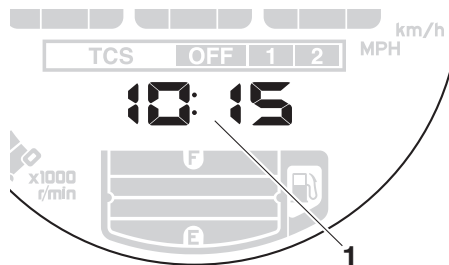

1. Montre

La montre est équipée d'un système horaire de 12 heures. Lorsque le moteur du véhicule est arrêté, appuyer sur le bouton de réglage inférieur pour afficher la montre.

### Réglage de la montre

1. Activer le contacteur à clé.
2. Afficher la montre à l'écran.
3. Appuyer simultanément sur les boutons de réglage inférieur et supérieur pendant deux secondes. Les chiffres des heures se mettent à clignoter.
4. Régler les heures en appuyant sur le bouton de réglage supérieur.
5. Appuyer sur le bouton de réglage inférieur. L'affichage des minutes se met à clignoter.
6. Régler les minutes en appuyant sur le

bouton de réglage haut.

7. Appuyer sur le bouton de réglage inférieur pour confirmer les réglages et mettre la montre en marche.

### N.B.

Lors du réglage des heures et des minutes, appuyer brièvement sur le bouton de réglage supérieur pour augmenter la valeur par incrément de un, ou maintenir le bouton enfoncé pour augmenter la valeur en continu.

### Luminosité de l'écran

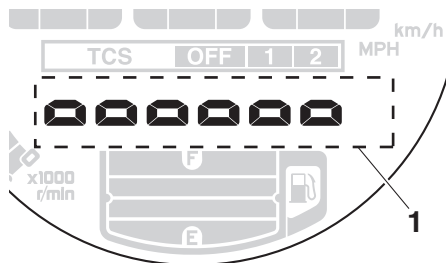

1. Affichage du niveau de luminosité

Le niveau de luminosité du panneau du bloc de compteurs multifonctions peut être réglé selon six paramètres de niveau de luminosité.

### Réglage de la luminosité

1. Désactiver le contacteur à clé.
2. Appuyer sur le bouton de réglage inférieur et le maintenir enfoncé.
3. Tourner le contacteur à clé sur la position ON et maintenir le bouton de réglage inférieur enfoncé jusqu'à ce que l'écran passe à l'affichage du niveau de luminosité.
4. Appuyer sur le bouton de réglage supérieur afin d'enregistrer le réglage de la luminosité.
5. Appuyer sur le bouton de réglage inférieur pour confirmer le réglage de luminosité sélectionné et quitter l'affichage du niveau de luminosité.

FAU47636

## Mode de conduite D-mode

Le D-mode est un système de contrôle électronique des performances du moteur proposant trois modes. "STD", "A" et "B". Appuyer sur le contacteur de mode de conduite "MODE" pour sélectionner les divers modes. (Voir page 3-14.)

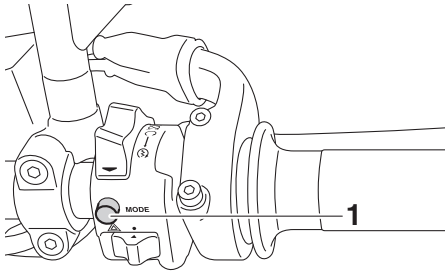

1. Contacteur de mode de conduite "MODE"

## N.B.

Il convient de s'assurer d'avoir bien compris le fonctionnement des divers modes de conduite et du contacteur de mode de conduite avant de changer de mode.

## Mode standard "STD"

Le mode "STD" est conçu de sorte à se prêter à diverses conditions de conduite. Ce mode permet une conduite fluide et

sportive à tous les régimes.

## Mode "A"

Le mode "A" offre une réponse plus sportive à bas et moyen régime que le mode "STD".

## Mode "B"

Le mode "B" offre une réponse moins incisive que le mode "STD" lors des sollicitations des gaz particulièrement fines.

FAU1234M

## Contacteurs à la poignée

### Gauche

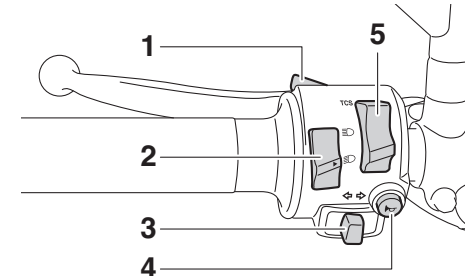

1. Contacteur d'appel de phare "☰/☷"
2. Inverseur feu de route/feu de croisement "☰/☷"
3. Contacteur des clignotants "↵/↶"
4. Contacteur d'avertisseur "📢"
5. Contacteur du système de régulation antipatinage "TCS"

# Commandes et instruments

## Droite

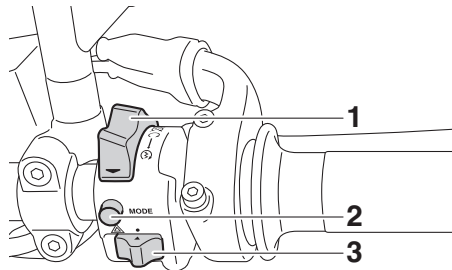

1. Contacteur arrêt/marche/démarrage “/ / ”
2. Contacteur de mode de conduite “MODE”
3. Contacteur des feux de détresse “”

FAU12352

## Contacteur d'appel de phare “”

Appuyer sur ce contacteur afin d'effectuer un appel de phare.

## N.B.

Lorsque l'inverseur feu de route/feu de croisement est réglé sur “”, le contacteur d'appel de phare n'a aucune incidence.

FAU12402

## Inverseur feu de route/feu de croisement “/ ”

Placer ce contacteur sur “” pour allumer le feu de route et sur “” pour allumer le

feu de croisement.

FAU12461

## Contacteur des clignotants “/ ”

Pour signaler un virage à droite, pousser ce contacteur vers la position “”. Pour signaler un virage à gauche, pousser ce contacteur vers la position “”. Une fois relâché, le contacteur retourne à sa position centrale. Pour éteindre les clignotants, appuyer sur le contacteur après que celui-ci est revenu à sa position centrale.

FAU12501

## Contacteur d'avertisseur “”

Appuyer sur ce contacteur afin de faire retentir l'avertisseur.

FAU73391

## Contacteur du système de régulation antipatinage “TCS”

Le papillon des gaz étant fermé, enfoncer ce contacteur pour passer de TCS “1” à “2”. Remonter ce contacteur pour passer de TCS “2” à “1”.

Le véhicule étant à l'arrêt, remonter ce contacteur pendant deux secondes pour désactiver le système. Enfoncer ce contacteur pour activer le système.

## N.B.

- Le réglage TCS sélectionné est indi-

qué sur l'afficheur TCS (page 3-8).

- Le système de régulation antipatinage et les réglages TCS sont expliqués à la page 3-16.

FAU54212

## Contacteur arrêt/marche/démarrage “/ / ”

Pour lancer le moteur à l'aide du démarreur, placer ce contacteur sur “”, puis appuyer vers le bas vers “”. Avant de mettre le moteur en marche, il convient de lire les instructions de mise en marche figurant à la page 5-2.

En cas d'urgence, comme par exemple, lors d'une chute ou d'un blocage de câble des gaz, placer ce contacteur sur “” afin de couper le moteur.

FAU12735

## Contacteur des feux de détresse “”

Quand la clé de contact est sur “ON” ou “P<”, ce contacteur permet d'enclencher les feux de détresse (clignotement simultané de tous les clignotants).

Les feux de détresse s'utilisent en cas d'urgence ou pour avertir les autres automobilistes du stationnement du véhicule à un endroit pouvant représenter un danger.

FCA10062

## ATTENTION

Ne pas laisser les feux de détresse trop longtemps allumés lorsque le moteur est coupé, car la batterie pourrait se décharger.

FAU73321

Contacteur de mode de conduite  
"MODE"

FWA18440

## AVERTISSEMENT

Ne pas changer le mode de conduite tant que le véhicule est en mouvement.

La poignée des gaz étant fermée, appuyer sur ce contacteur pour changer de mode de conduite (page 3-12) dans l'ordre suivant : A → B → STD → A

## N.B.

- Le mode de conduite réglé est indiqué sur l'afficheur correspondant (page 3-7).
- Le mode de conduite réglé est enregistré lorsque le moteur du véhicule est coupé.

FAU12823

## Levier d'embrayage

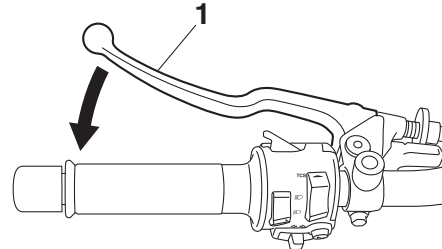

1. Levier d'embrayage

Pour désaccoupler la transmission du moteur, par exemple pour changer de vitesse, tirer le levier d'embrayage vers le guidon. Relâcher le levier pour embrayer et transmettre la puissance à la roue arrière.

## N.B.

Un passage de rapport en douceur s'obtient en tirant le levier rapidement et en le relâchant lentement. (Voir page 5-3.)

FAU12876

## Sélecteur au pied

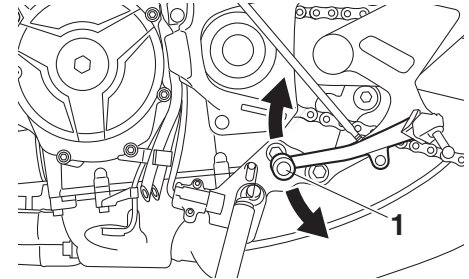

1. Sélecteur au pied

Le sélecteur est situé sur le côté gauche de la moto. Pour passer à une vitesse supérieure, pousser le sélecteur vers le haut. Pour rétrograder, enfoncer le sélecteur. (Voir page 5-3.)

## Levier de frein

Le levier de frein se trouve sur la poignée droite du guidon. Pour actionner le frein avant, tirer le levier vers la poignée des gaz.

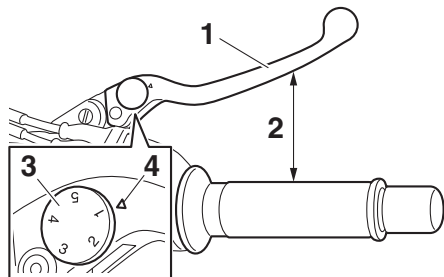

1. Levier de frein
2. Distance
3. Molette de réglage de position du levier de frein
4. Repère d'alignement

Le levier de frein est équipé d'une molette de réglage de position. Pour régler la distance entre le levier de frein et la poignée des gaz, écarter le levier de frein de la poignée des gaz et tourner la molette de réglage. Il faut veiller à bien aligner le numéro de réglage de la molette sur le repère d'alignement du levier de frein.

## Pédale de frein

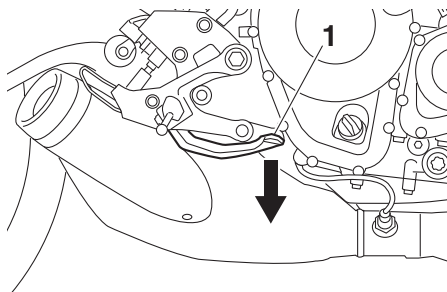

1. Pédale de frein

La pédale de frein est située du côté droit de la moto. Pour actionner le frein arrière, appuyer sur la pédale de frein.

## Système ABS

Le système d'antiblocage des roues de Yamaha fait appel à un contrôle électronique agissant indépendamment sur la roue avant et arrière.

Utiliser les freins avec système ABS comme des freins traditionnels. Si le système ABS est activé, des vibrations peuvent se faire ressentir au levier de frein ou à la pédale de frein. Dans ce cas, continuer à utiliser les freins et laisser le système ABS fonctionner ; ne pas "pomper" sur les freins au risque de réduire l'efficacité de freinage.

FWA16051

### **AVERTISSEMENT**

**Toujours conserver une distance suffisante par rapport au véhicule qui précède et de s'adapter à la vitesse du trafic même avec un système ABS.**

- **Le système ABS est plus efficace sur des distances de freinage plus longues.**
- **Sur certaines surfaces (routes accidentées ou recouvertes de graviers), un véhicule équipé du système ABS peut requérir une distance de freinage plus longue qu'un véhicule sans système ABS.**

Le système ABS est contrôlé par un bloc de commande électronique (ECU). En cas de

panne du système, le freinage se fait de façon conventionnelle.

## N.B.

- Le système ABS effectue un test d'auto-diagnostic à chaque fois que le véhicule démarre lorsque la clé de contact est tournée à la position "ON" et que la vitesse atteint une vitesse de 10 km/h (6 mi/h). Durant ce test, un "claquement" est audible dans le modulateur de pression et une vibration est ressentie au niveau du levier ou de la pédale de frein dès qu'ils sont actionnés. Ces phénomènes sont donc normaux et n'indiquent pas une défaillance.
- Ce système ABS dispose d'un mode de test produisant des vibrations au levier ou à la pédale de frein lorsque le système fonctionne. Des outils spéciaux sont toutefois nécessaires. Il convient donc de s'adresser à un concessionnaire Yamaha.

FCA20100

## ATTENTION

**Veiller à ne pas endommager le capteur de roue ou son rotor ; dans le cas contraire, l'ABS subira des dysfonctionnements.**

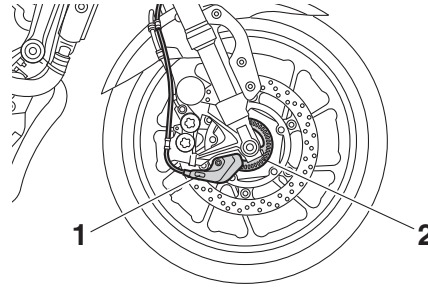

1. Capteur de roue avant
2. Rotor de capteur de roue avant

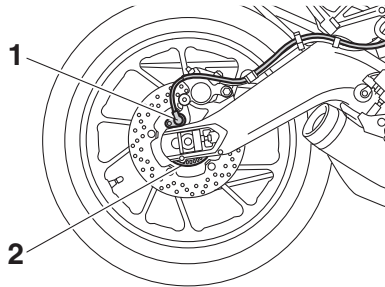

1. Capteur de roue arrière
2. Rotor de capteur de roue arrière

## Système de régulation antipatinage

Le système de régulation antipatinage (TCS) permet de contrôler le patinage de roue lors d'accélération sur des chaussées glissantes, telles que routes non-goudronnées ou mouillées. Si les capteurs détectent que la roue arrière commence à patiner (rotation incontrôlée), le système de régulation antipatinage entre en action et contrôle la puissance du moteur jusqu'à la normalisation de la motricité.

FWA15433

## AVERTISSEMENT

**Le système de régulation antipatinage ne supprime pas la nécessité d'adapter sa conduite aux conditions de la route. Le système n'empêche pas la perte de motricité lors de la conduite à des vitesses excessives à l'abord de virages, lors d'accélération brutales à un angle d'inclinaison important, ou lors de freinages, et il n'empêche pas le patinage de la roue avant. Comme avec tout autre véhicule, faire preuve de prudence à l'approche de surfaces potentiellement glissantes et éviter les surfaces particulièrement glissantes.**

Le témoin "TCS" clignote une fois que le système de régulation antipatinage a été acti-

# Commandes et instruments

3

vé. On peut remarquer une légère modification du bruit du moteur et de l'échappement une fois que le système de régulation antipatinage a été activé.

Dans certaines conditions, le système de régulation antipatinage peut être automatiquement désactivé. Le cas échéant, le témoin "TCS" et le témoin d'alerte "" s'allument.

L'afficheur TCS (page 3-8) indique le réglage TCS sélectionné. Il existe trois réglages possibles.

## TCS "OFF"

TCS "OFF" désactive le système de régulation antipatinage.

## TCS "1"

TCS "1" réduit le plus possible l'action du système de régulation antipatinage.

## TCS "2"

TCS "2" optimise l'action du système de régulation antipatinage; le patinage des roues est beaucoup plus contrôlé.

## N.B.

- Utiliser le contacteur de régulation antipatinage (page 3-13) pour modifier les réglages TCS.
- La régulation antipatinage ne peut être activée ou désactivée que lorsque le

véhicule est à l'arrêt.

- Lorsque la clé est tournée vers "ON", la régulation antipatinage est activée et réglée sur TCS "1" ou "2" (en fonction de la dernière sélection).
- Désactiver le système de régulation antipatinage en cas d'embourbement, d'enlèvement, etc., afin de faciliter le dégagement de la roue arrière.

FCA16801

## ATTENTION

**Recourir exclusivement aux pneus spécifiés. (Voir page 6-16.) Le montage de pneus de taille différente empêcherait le contrôle adéquat du patinage.**

## Réactivation du système de régulation antipatinage

Le système de régulation antipatinage est automatiquement désactivé lorsque :

- la roue avant ou la roue arrière se soulève pendant la conduite.
- un patinage excessif de la roue arrière est détecté pendant la conduite.
- l'une des roues est tournée alors que la clé est sur "ON" (pendant une opération d'entretien, par exemple).

Si le système de régulation antipatinage est désactivé, le témoin "TCS" et le témoin d'alerte "" s'allument.

Le cas échéant, essayer de réactiver le système comme suit.

1. Arrêter le véhicule et tourner la clé sur "OFF".
2. Attendre quelques secondes, puis tourner la clé sur "ON".
3. Le témoin "TCS" doit s'éteindre et le système doit être activé.

## N.B.

Si le témoin "TCS" reste allumé après la réactivation, il reste possible d'utiliser le véhicule, mais il faut le faire contrôler par un concessionnaire Yamaha dès que possible.

4. Faire contrôler le véhicule par un concessionnaire Yamaha et désactiver le témoin d'alerte "".



## Bouchon du réservoir de carburant

FAU13077

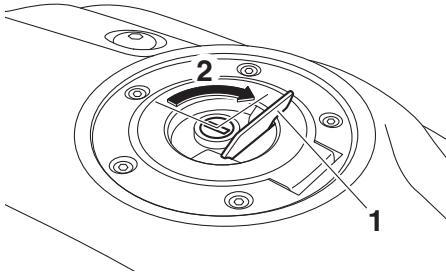

1. Cache-serrure du bouchon de réservoir de carburant
2. Déverrouiller.

## Ouverture du bouchon du réservoir de carburant

Ouvrir le cache-serrure du bouchon du réservoir de carburant, introduire la clé, puis la tourner de 1/4 tour dans le sens des aiguilles d'une montre. La serrure est alors déverrouillée et le bouchon du réservoir de carburant peut être ouvert.

## Fermeture du bouchon du réservoir de carburant

La clé étant toujours en place, appuyer sur le bouchon du réservoir de carburant. Tour-

ner la clé d'1/4 de tour dans le sens inverse des aiguilles d'une montre, la retirer, puis refermer le cache-serrure.

### N.B.

Le bouchon ne peut être refermé si la clé n'est pas dans la serrure. De plus, la clé ne peut être retirée si le bouchon n'est pas refermé et verrouillé correctement.

FWA11092

### **AVERTISSEMENT**

**S'assurer que le bouchon du réservoir de carburant est refermé correctement après avoir effectué le plein. Une fuite de carburant constitue un risque d'incendie.**

## Carburant

FAU13222

S'assurer que le niveau d'essence est suffisant.

FWA10882

### **AVERTISSEMENT**

**L'essence et les vapeurs d'essence sont extrêmement inflammables. Pour limiter les risques d'incendies et d'explosions, et donc de blessures, lors des ravitaillements, il convient de suivre ces instructions.**

1. Avant de faire le plein, couper le moteur et s'assurer que personne n'a enfourché le véhicule. Ne jamais effectuer le plein à proximité d'étincelles, de flammes ou d'autres sources de chaleur, telles que les chauffe-eau et séchoirs, et surtout, ne pas fumer.
2. Ne pas remplir le réservoir de carburant à l'excès. En effectuant le plein de carburant, veiller à introduire l'embout du tuyau de la pompe dans l'orifice de remplissage du réservoir de carburant. Ne pas remplir au-delà du fond du tube de remplissage. Comme le carburant se dilate en se réchauffant, du carburant risque de s'échapper du réservoir sous l'effet de la chaleur du moteur ou du soleil.

# Commandes et instruments

3

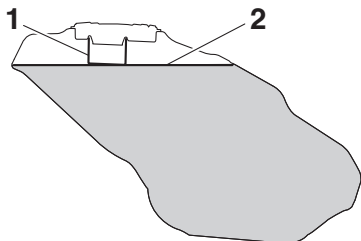

1. Tube de remplissage du réservoir de carburant
2. Niveau de carburant maximum
3. Essuyer immédiatement toute coulure de carburant. **ATTENTION: Essuyer immédiatement toute coulure de carburant à l'aide d'un chiffon propre, sec et doux. En effet, le carburant risque d'abîmer les surfaces peintes ou les pièces en plastique.**<sup>[FCA10072]</sup>
4. Bien veiller à fermer correctement le bouchon du réservoir de carburant.

FWA15152

## **AVERTISSEMENT**

L'essence est délétère et peut provoquer blessures ou la mort. Manipuler l'essence avec prudence. Ne jamais si-phonner de l'essence avec la bouche. En cas d'ingestion d'essence, d'inhalation

importante de vapeur d'essence ou d'éclaboussure dans les yeux, consulter immédiatement un médecin. En cas d'éclaboussure d'essence sur la peau, se laver immédiatement à l'eau et au savon. En cas d'éclaboussure d'essence sur les vêtements, changer immédiatement de vêtements.

FAU86072

Ce moteur Yamaha fonctionne avec de l'essence sans plomb ayant un indice d'octane recherché égal ou supérieur à 95. Si des cognements ou cliquetis surviennent, utiliser une essence de marque différente ou ayant un indice d'octane supérieur.

### **Carburant recommandé :**

Essence sans plomb (E10 acceptable)

### **Indice d'octane (RON) :**

95

### **Capacité du réservoir de carburant :**

14 L (3.7 US gal, 3.1 Imp.gal)

### **Réserve du réservoir de carburant :**

2.6 L (0.69 US gal, 0.57 Imp.gal)



## **N.B.**

- Ce repère identifie le carburant recommandé pour ce véhicule tel que spécifié par la réglementation européenne (EN228).
- Vérifier que l'embout du tuyau de la pompe à essence présente le même repère d'identification du carburant.

## **Carburants essence-alcool**

Il existe deux types de carburants essence-alcool : le carburant à l'éthanol et le carburant au méthanol. Le carburant à l'éthanol peut être utilisé lorsque la concentration en éthanol ne dépasse pas 10 % (E10). Yamaha déconseille l'utilisation de carburant au méthanol. En effet, celui-ci risque d'endommager le système d'alimentation en carburant ou de modifier le comportement du véhicule.

FCA11401

FAU80200

## ATTENTION

Utiliser uniquement de l'essence sans plomb. L'utilisation d'essence avec plomb endommagerait gravement certaines pièces du moteur, telles que les soupapes, les segments, ainsi que le système d'échappement.

## Durite de trop-plein du réservoir de carburant

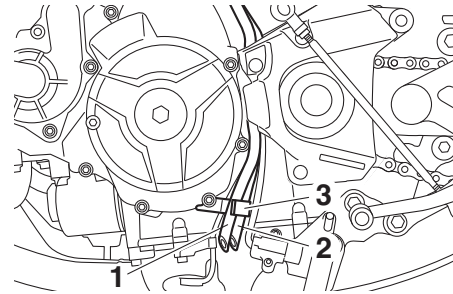

1. Durite de trop-plein de réservoir de carburant
2. Durite de mise à l'air du porte-bidon
3. Collier

Avant d'utiliser le véhicule :

- S'assurer que la durite de trop-plein du réservoir de carburant est branchée correctement.
- S'assurer que la durite de trop-plein du réservoir de carburant n'est ni craquelée ni autrement endommagée, et la remplacer si nécessaire.
- S'assurer que l'extrémité de la durite n'est pas obstruée et, si nécessaire, nettoyer la durite.
- S'assurer que l'extrémité de la durite de trop-plein du réservoir de carburant

est bien placée comme illustré.

## N.B.

Se référer à la page 6-10 pour des informations sur l'absorbeur de vapeurs d'essence.

# Commandes et instruments

FAU13435

## Pot catalytique

Le système d'échappement contient un ou plusieurs pots catalytiques destinés à réduire les émissions d'échappement nocives.

FWA10863

### **AVERTISSEMENT**

Le système d'échappement est brûlant lorsque le moteur a tourné. Pour éviter tout risque d'incendie et de brûlures :

- Ne pas garer le véhicule à proximité d'objets ou matériaux posant un risque d'incendie, tel que de l'herbe ou d'autres matières facilement inflammables.
- Garer le véhicule de façon à limiter les risques que des piétons ou des enfants touchent le circuit d'échappement brûlant.
- S'assurer que le système d'échappement est refroidi avant d'effectuer tout travail sur le véhicule.
- Ne pas faire tourner le moteur au ralenti pour plus de quelques minutes. Un ralenti prolongé pourrait provoquer une accumulation de chaleur.

FAU57992

## Selle

### Dépose de la selle

1. Ouvrir le cache-serrure de selle, introduire la clé dans la serrure, puis la tourner dans le sens inverse des aiguilles d'une montre.

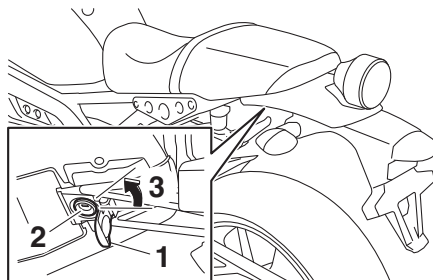

1. Cache-serrure de selle
2. Serrure de selle
3. Déverrouiller.

2. Tout en maintenant la clé à cette position, faire glisser le selle vers l'arrière puis relever l'arrière de la selle, puis retirer celle-ci.

### Mise en place de la selle

1. Introduire les ergots dans les supports de selle, comme illustré.

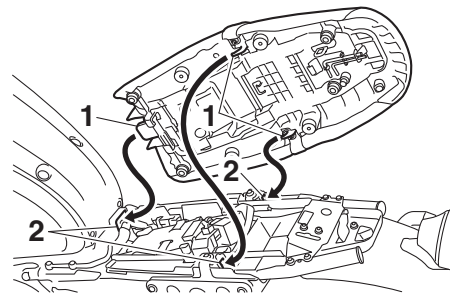

1. Patte de fixation
2. Support de selle

2. Appuyer ensuite sur l'arrière de la selle afin de la refermer correctement.
3. Retirer la clé.

### **N.B.**

S'assurer que la selle est bien remise en place avant de démarrer.

## Compartment de rangement

FAU14454

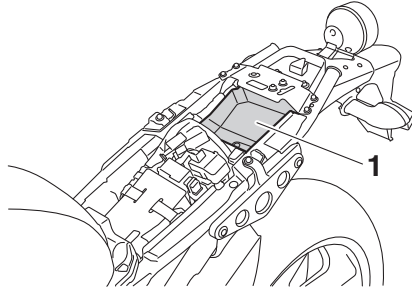

### 1. Compartiment de rangement

Le compartiment de rangement est situé sous la selle. (Voir page 3-21.)

Avant de ranger le Manuel du propriétaire ou d'autres documents dans ce compartiment, il est préférable de les placer dans un sac en plastique afin de les protéger contre l'humidité. En lavant le véhicule, prendre soin de ne pas laisser pénétrer d'eau dans le compartiment de rangement.

FWA10962

### **AVERTISSEMENT**

- Ne pas dépasser la charge maximale du compartiment de rangement, qui est de 3 kg (7 lb).
- Ne pas dépasser la charge maximale du véhicule, qui est de 170 kg

(375 lb).

## Réglage de la fourche

FAU62453

FWA14671

### **AVERTISSEMENT**

Toujours régler la précontrainte du ressort sur le même réglage pour les deux bras de fourche. Un réglage mal équilibré risque de réduire la maniabilité et la stabilité du véhicule.

Chaque bras de fourche est équipée d'une vis de réglage de la précontrainte de ressort. Le bras de fourche droit est équipé d'une vis de réglage de la force d'amortissement à la détente.

FCA10102

### **ATTENTION**

Ne jamais dépasser les limites maximum ou minimum afin d'éviter d'endommager le mécanisme.

### Précontrainte du ressort

Tourner le boulon de réglage dans le sens (a) pour augmenter la précontrainte du ressort.

Tourner le boulon de réglage dans le sens (b) pour diminuer la précontrainte du ressort.

# Commandes et instruments

3

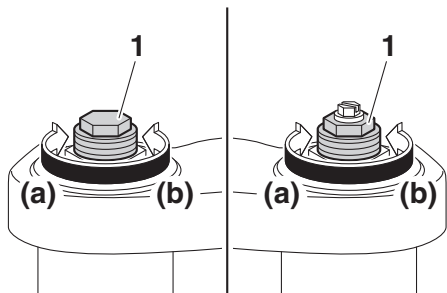

1. Boulon de réglage de la précontrainte du ressort

Le réglage de la précontrainte de ressort est déterminé en effectuant la mesure A (voir illustration). Plus la distance A est courte, plus la précontrainte de ressort est élevée ; plus la distance A est grande, plus la précontrainte de ressort est réduite.

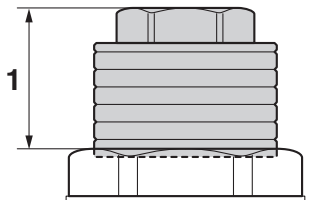

1. Distance A

## Réglage de la précontrainte du ressort :

Minimum (réglage souple) :  
Distance A = 19.0 mm (0.75 in)  
Standard :  
Distance A = 16.0 mm (0.63 in)  
Maximum (réglage dur) :  
Distance A = 4.0 mm (0.16 in)

## Force d'amortissement à la détente

La force d'amortissement à la détente ne s'ajuste que sur le bras de fourche droit.

Tourner le vis de réglage dans le sens (a) pour augmenter la force d'amortissement à la détente.

Tourner le vis de réglage dans le sens (b) pour diminuer la force d'amortissement à la détente.

Pour définir la force d'amortissement à la détente, tourner le dispositif de réglage dans le sens (a) jusqu'à ce qu'il s'arrête, puis compter les déclics dans le sens (b).

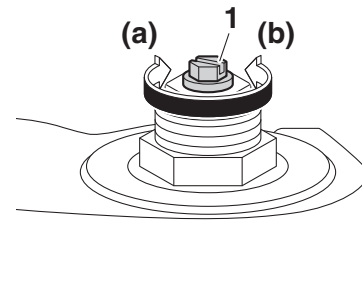

1. Vis de réglage de la force d'amortissement à la détente

## Réglage de l'amortissement à la détente :

Minimum (réglage souple) :  
12 déclic(s) dans le sens (b)  
Standard :  
7 déclic(s) dans le sens (b)  
Maximum (réglage dur) :  
1 déclic(s) dans le sens (b)

## N.B.

- Lors de la rotation du dispositif de réglage de la force d'amortissement dans le sens (a), la position 0 déclic et la position 1 déclic peuvent être identiques.
- Lorsque le dispositif de réglage de la force d'amortissement est tourné dans le sens (b), il risque de s'encliqueter

au-delà du nombre de réglages minimum indiqué, cependant ces réglages sont inefficaces et risquent d'endommager la suspension.

FAU57944

## Réglage du combiné ressort-amortisseur

Le combiné ressort-amortisseur est équipé d'une bague de réglage de la précontrainte de ressort et d'une vis de réglage de la force d'amortissement à la détente.

FCA10102

### ATTENTION

**Ne jamais dépasser les limites maximum ou minimum afin d'éviter d'endommager le mécanisme.**

### Précontrainte du ressort

Tourner la bague de réglage dans le sens (a) pour augmenter la précontrainte du ressort.

Tourner la bague de réglage dans le sens (b) pour diminuer la précontrainte du ressort.

Il faut veiller à bien aligner l'encoche appropriée figurant sur la bague de réglage et l'indicateur de position figurant sur l'amortisseur.

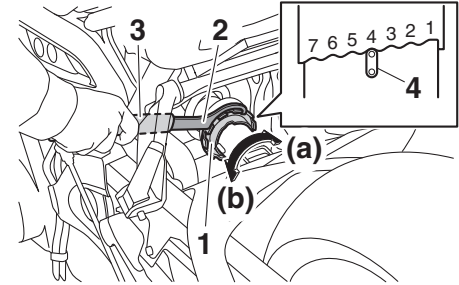

1. Bague de réglage de la précontrainte de ressort
2. Clé spéciale
3. Rallonge
4. Indicateur de position

### N.B.

Effectuer ce réglage à l'aide de la clé spéciale et de la rallonge incluses dans la trousse de réparation.

### Réglage de la précontrainte du ressort :

Minimum (réglage souple) :

1

Standard :

4

Maximum (réglage dur) :

7

# Commandes et instruments

3

## Force d'amortissement à la détente

Tourner la vis de réglage dans le sens (a) pour augmenter la force d'amortissement à la détente.

Tourner la vis de réglage dans le sens (b) pour diminuer la force d'amortissement à la détente.

Pour définir la force d'amortissement à la détente, tourner le dispositif de réglage dans le sens (a) jusqu'à ce qu'il s'arrête, puis compter les tours dans le sens (b).

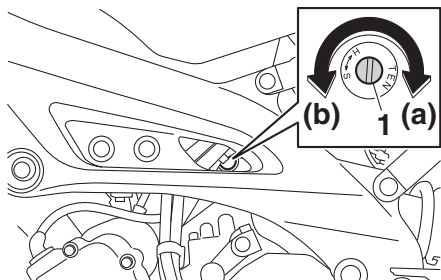

1. Vis de réglage de la force d'amortissement à la détente

## Réglage de l'amortissement à la détente :

Minimum (réglage souple) :

3 tour(s) dans le sens (b)

Standard :

1-1/2 tour(s) dans le sens (b)

Maximum (réglage dur) :

0 tour(s) dans le sens (b)

## N.B.

Lorsque le dispositif de réglage de la force d'amortissement est tourné dans le sens (b), il risque de tourner au-delà du nombre de réglages minimum indiqué, cependant ces réglages sont inefficaces et risquent d'endommager la suspension.

FWA10222

## ⚠ AVERTISSEMENT

Ce combiné ressort-amortisseur contient de l'azote fortement comprimé. Lire attentivement et s'assurer de bien comprendre les informations ci-dessous avant de manipuler le combiné ressort-amortisseur.

- Ne pas modifier ni tenter d'ouvrir la bonbonne.
- Ne pas approcher le combiné ressort-amortisseur d'une flamme ou de toute autre source de chaleur. La pression du gaz augmenterait ex-

cessivement, et la bonbonne pourrait exploser.

- Ne pas déformer ni endommager la bonbonne d'aucune façon. Le moindre endommagement de la bonbonne risque de réduire les performances d'amortissement.
- Ne pas jeter un combiné ressort-amortisseur endommagé ou usé. Tout entretien d'un combiné ressort-amortisseur doit être confié à un concessionnaire Yamaha.



FAU84680

## Supports de sangle de fixation des bagages

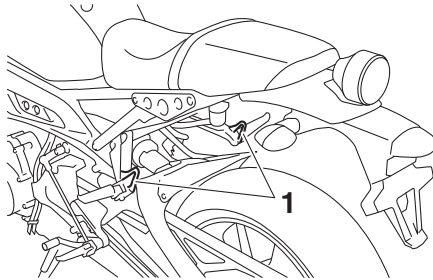

1. Support de sangle de fixation des bagages

Utiliser les points d'ancrage des sangles de fixation indiqués pour fixer les attaches des bagages au véhicule.

FAU70641

## Connecteur pour accessoire à courant continu

Ce véhicule est équipé d'un connecteur pour accessoires à courant continu. Consulter le concessionnaire Yamaha local avant de monter tout accessoire.

FAU15306

## Béquille latérale

La béquille latérale est située sur le côté gauche du cadre. Relever ou déployer la béquille latérale avec le pied tout en maintenant le véhicule à la verticale.

### N.B.

Le contacteur intégré à la béquille latérale fait partie du circuit du coupe-circuit d'allumage, qui coupe l'allumage dans certaines situations. (Pour plus d'explications au sujet du coupe-circuit d'allumage, se reporter à la section suivante.)

FWA10242

### AVERTISSEMENT

**Ne pas rouler la béquille latérale déployée ou ne se relevant pas correctement. Celle-ci pourrait toucher le sol et distraire le pilote, qui pourrait perdre le contrôle du véhicule. Le circuit du coupe-circuit d'allumage de Yamaha permet de rappeler au pilote qu'il doit relever la béquille latérale avant de se mettre en route. Il convient donc de contrôler régulièrement ce système et de le faire réparer par un concessionnaire Yamaha en cas de mauvais fonctionnement.**

# Commandes et instruments

---

FAU44895

## Coupe-circuit d'allumage

Ce dispositif empêche le démarrage du moteur en prise tant que le levier d'embrayage n'est pas tiré et que la béquille latérale n'est pas relevée. Il arrête également le moteur si la béquille latérale est abaissée alors qu'un rapport est engagé.

Contrôler régulièrement le système via la procédure suivante.

### **N.B.** \_\_\_\_\_

- Ce contrôle est le plus fiable lorsque effectué le moteur chaud.
- Voir les pages 3-2 et 3-12 pour des informations sur le fonctionnement des contacteurs.

Le moteur étant coupé :

1. Déployer la béquille latérale.
2. Placer le coupe-circuit du moteur en position marche.
3. Tourner le contacteur à clé sur la position marche.
4. Mettre la boîte de vitesses au point mort.
5. Appuyer sur le contacteur du démarreur.

**Le moteur démarre-t-il ?**

OUI NON

Le moteur tournant toujours :

6. Relever la béquille latérale.
7. Tirer le levier d'embrayage.
8. Engager un rapport.
9. Déployer la béquille latérale.

**Le moteur cale-t-il ?**

OUI NON

Après que le moteur a calé :

10. Relever la béquille latérale.
11. Tirer le levier d'embrayage.
12. Appuyer sur le contacteur du démarreur.

**Le moteur démarre-t-il ?**

OUI NON

Le circuit est en ordre. **La moto peut être utilisée.**

## AVERTISSEMENT

**En présence d'un dysfonctionnement, faire inspecter le véhicule avant de le conduire.**

Le contacteur de point mort pourrait ne pas fonctionner.  
**Ne pas rouler** avant d'avoir fait contrôler la moto par un concessionnaire Yamaha.

Le contacteur de béquille latérale pourrait ne pas fonctionner.  
**Ne pas rouler** avant d'avoir fait contrôler la moto par un concessionnaire Yamaha.

Le contacteur d'embrayage pourrait ne pas fonctionner.  
**Ne pas rouler** avant d'avoir fait contrôler la moto par un concessionnaire Yamaha.

# Pour la sécurité – contrôles avant utilisation

FAU15599

Toujours effectuer ces contrôles avant chaque départ afin de s'assurer que le véhicule peut être conduit en toute sécurité. Toujours respecter les procédés et intervalles de contrôle et d'entretien figurant dans ce Manuel du propriétaire.

FWA11152

## AVERTISSEMENT

**L'omission du contrôle ou de l'entretien correct du véhicule augmente les risques d'accident ou d'endommagement. Ne pas conduire le véhicule en cas de détection d'un problème. Si le problème ne peut être résolu en suivant les procédés repris dans ce manuel, faire contrôler le véhicule par un concessionnaire Yamaha.**

Contrôler les points suivants avant de mettre le moteur en marche :

ÉLÉMENTS	CONTRÔLES	PAGES
<b>Carburant</b>	<ul style="list-style-type: none"><li>• Contrôler le niveau de carburant dans le réservoir.</li><li>• Refaire le plein de carburant si nécessaire.</li><li>• S'assurer de l'absence de fuite au niveau des durites d'alimentation.</li><li>• S'assurer que la durite de mise à l'air du réservoir de carburant et la durite de trop-plein ne sont ni bouchées, craquelées ou autrement endommagées, et qu'elles sont branchées correctement.</li></ul>	3-18, 3-20
<b>Huile moteur</b>	<ul style="list-style-type: none"><li>• Contrôler le niveau d'huile du moteur.</li><li>• Si nécessaire, ajouter l'huile du type recommandé jusqu'au niveau spécifié.</li><li>• S'assurer de l'absence de fuites d'huile.</li></ul>	6-10
<b>Liquide de refroidissement</b>	<ul style="list-style-type: none"><li>• Contrôler le niveau du liquide de refroidissement dans le vase d'expansion.</li><li>• Si nécessaire, ajouter du liquide de refroidissement du type recommandé jusqu'au niveau spécifié.</li><li>• Contrôler le circuit de refroidissement et s'assurer de l'absence de toute fuite.</li></ul>	6-13
<b>Frein avant</b>	<ul style="list-style-type: none"><li>• Contrôler le fonctionnement.</li><li>• Faire purger le circuit hydraulique par un concessionnaire Yamaha en cas de sensation de mollesse.</li><li>• Contrôler l'usure des plaquettes de frein.</li><li>• Remplacer si nécessaire.</li><li>• Contrôler le niveau du liquide dans le réservoir.</li><li>• Si nécessaire, ajouter du liquide de frein du type spécifié jusqu'au niveau spécifié.</li><li>• Contrôler le circuit hydraulique et s'assurer de l'absence de toute fuite.</li></ul>	6-20, 6-21

# Pour la sécurité – contrôles avant utilisation

ÉLÉMENTS	CONTRÔLES	PAGES
<b>Frein arrière</b>	<ul style="list-style-type: none"> <li>• Contrôler le fonctionnement.</li> <li>• Faire purger le circuit hydraulique par un concessionnaire Yamaha en cas de sensation de mollesse.</li> <li>• Contrôler l'usure des plaquettes de frein.</li> <li>• Remplacer si nécessaire.</li> <li>• Contrôler le niveau du liquide dans le réservoir.</li> <li>• Si nécessaire, ajouter du liquide de frein du type spécifié jusqu'au niveau spécifié.</li> <li>• Contrôler le circuit hydraulique et s'assurer de l'absence de toute fuite.</li> </ul>	6-20, 6-21
<b>Embrayage</b>	<ul style="list-style-type: none"> <li>• Contrôler le fonctionnement.</li> <li>• Lubrifier le câble si nécessaire.</li> <li>• Contrôler la garde au levier.</li> <li>• Remplacer si nécessaire.</li> </ul>	6-18
<b>Poignée des gaz</b>	<ul style="list-style-type: none"> <li>• S'assurer du fonctionnement en douceur.</li> <li>• Contrôler la garde de la poignée des gaz.</li> <li>• Si nécessaire, faire régler la garde de la poignée des gaz et lubrifier le câble et le boîtier de la poignée des gaz par un concessionnaire Yamaha.</li> </ul>	6-15, 6-25
<b>Câbles de commande</b>	<ul style="list-style-type: none"> <li>• S'assurer du fonctionnement en douceur.</li> <li>• Lubrifier si nécessaire.</li> </ul>	6-25
<b>Chaîne de transmission</b>	<ul style="list-style-type: none"> <li>• Contrôler la tension de la chaîne.</li> <li>• Remplacer si nécessaire.</li> <li>• Contrôler l'état de la chaîne.</li> <li>• Lubrifier si nécessaire.</li> </ul>	6-22, 6-24
<b>Roues et pneus</b>	<ul style="list-style-type: none"> <li>• S'assurer de l'absence d'endommagement.</li> <li>• Contrôler l'état des pneus et la profondeur des sculptures.</li> <li>• Contrôler la pression de gonflage.</li> <li>• Corriger si nécessaire.</li> </ul>	6-16, 6-18
<b>Pédale de frein et sélecteur</b>	<ul style="list-style-type: none"> <li>• S'assurer du fonctionnement en douceur.</li> <li>• Si nécessaire, lubrifier les points pivots.</li> </ul>	6-25
<b>Levier de frein et d'embrayage</b>	<ul style="list-style-type: none"> <li>• S'assurer du fonctionnement en douceur.</li> <li>• Si nécessaire, lubrifier les points pivots.</li> </ul>	6-26
<b>Béquille latérale</b>	<ul style="list-style-type: none"> <li>• S'assurer du fonctionnement en douceur.</li> <li>• Lubrifier le pivot si nécessaire.</li> </ul>	6-27
<b>Attaches du cadre</b>	<ul style="list-style-type: none"> <li>• S'assurer que tous les écrous et vis sont correctement serrés.</li> <li>• Serrer si nécessaire.</li> </ul>	—

## Pour la sécurité – contrôles avant utilisation

ÉLÉMENTS	CONTRÔLES	PAGES
<b>Instruments, éclairage, signalisation et contacteurs</b>	<ul style="list-style-type: none"><li>• Contrôler le fonctionnement.</li><li>• Corriger si nécessaire.</li></ul>	—
<b>Contacteur de béquille latérale</b>	<ul style="list-style-type: none"><li>• Contrôler le fonctionnement du coupe-circuit d'allumage.</li><li>• En cas de mauvais fonctionnement, faire contrôler le véhicule par un concessionnaire Yamaha.</li></ul>	3-26

# Fonctionnement et points importants concernant le pilotage

FAU15952

Lire attentivement ce manuel afin de se familiariser avec toutes les commandes. Si l'explication d'une commande ou d'une fonction pose un problème, consulter un concessionnaire Yamaha.

FWA10272

## **AVERTISSEMENT**

**Une mauvaise connaissance des commandes peut entraîner une perte de contrôle, qui pourrait se traduire par un accident et des blessures.**

FAU16842

## Rodage du moteur

Les premiers 1600 km (1000 mi) constituent la période la plus importante de la vie du moteur. C'est pourquoi il est indispensable de lire attentivement ce qui suit.

Le moteur étant neuf, il faut éviter de le soumettre à un effort excessif pendant les premiers 1600 km (1000 mi). Les pièces mobiles du moteur doivent s'user et se roder mutuellement pour obtenir les jeux de marche corrects. Pendant cette période, éviter de conduire à pleins gaz de façon prolongée et éviter tout excès susceptible de provoquer la surchauffe du moteur.

FAU17094

## 0–1000 km (0–600 mi)

Éviter un fonctionnement prolongé au-delà de 5600 tr/mn. **ATTENTION: Changer l'huile moteur et remplacer l'élément ou la cartouche du filtre à huile après 1000 km (600 mi) d'utilisation.**<sup>[FCA10303]</sup>

## 1000–1600 km (600–1000 mi)

Éviter un fonctionnement prolongé au-delà de 6800 tr/mn.

## 1600 km (1000 mi) et au-delà

Le véhicule peut être conduit normalement.

FCA10311

## **ATTENTION**

- **Ne jamais faire fonctionner le moteur dans la zone rouge du compte-tours.**
- **Si un problème quelconque survient au moteur durant la période de rodage, consulter immédiatement un concessionnaire Yamaha.**

# Fonctionnement et points importants concernant le pilotage

FAU86590

## Démarrage du moteur

Le coupe-circuit d'allumage permet le démarrage lorsque :

- la boîte de vitesses est au point mort ou
- une vitesse est engagée, la béquille latérale est relevée et le levier d'embrayage est tiré.

### Démarrer le moteur

1. Activer le contacteur à clé et placer le coupe-circuit du moteur en position marche.
2. Vérifier que les témoin(s) et témoin(s) d'alerte s'allument pendant quelques secondes, puis s'éteignent. (Voir page 3-3.)

### N.B.

- Ne pas démarrer le moteur si le témoin d'alerte de panne du moteur ou le témoin d'alerte du niveau d'huile reste allumé.
- Le témoin d'alerte du système ABS doit s'allumer et rester allumé jusqu'à ce que la vitesse atteigne 10 km/h (6 mi/h).

FCA24110

### ATTENTION

**Si un témoin ou un témoin d'alerte ne**

**fonctionne pas comme indiqué ci-dessus, faire contrôler le véhicule par un concessionnaire Yamaha.**

3. Engager le point mort.
4. Appuyer sur le contacteur du démarreur pour mettre le moteur en marche.
5. Relâcher le contacteur du démarreur lorsque le moteur démarre ou après 5 secondes. Attendre 10 secondes avant d'appuyer de nouveau sur le contacteur pour permettre le rétablissement de la tension de la batterie.

FCA11043

### ATTENTION

**En vue de prolonger la durée de service du moteur, ne jamais accélérer à l'excès tant que le moteur est froid !**

FAUM3632

### N.B.

Ce modèle est équipé de :

- un capteur de sécurité de chute. Ce capteur permet de couper le moteur en cas de renversement du véhicule. Dans ce cas, le témoin d'alerte de panne du moteur s'allume, cela n'indique cependant pas un dysfonctionnement. Éteindre le véhicule, puis le redémarrer pour éteindre le témoin d'alerte. Si le contact n'est pas coupé au préalable, le moteur se lance mais ne se met pas en marche lors de l'actionnement du bouton du démarreur.
- un système d'arrêt automatique du moteur. Le moteur se coupe automatiquement après avoir tourné au ralenti pendant 20 minutes. Si le moteur se coupe, appuyer sur le contacteur du démarreur pour le remettre en marche.



# Fonctionnement et points importants concernant le pilotage

FAU16674

## Passage de rapports

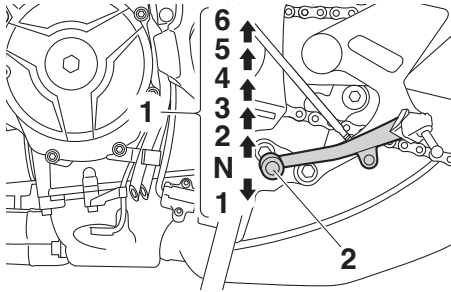

1. Positions des pignons
2. Sélecteur au pied

La boîte de vitesses permet de contrôler la puissance du moteur disponible lors des démarrages, accélérations, montées des côtes, etc.

Les positions du sélecteur sont indiquées sur l'illustration.

### **N.B.**

Pour passer au point mort ( **N** ), enfoncer le sélecteur à plusieurs reprises jusqu'à ce qu'il arrive en fin de course, puis le relever légèrement.

FCA10261

### **ATTENTION**

- Ne pas rouler trop longtemps en

roue libre lorsque le moteur est coupé et ne pas remorquer la moto sur de longues distances, même lorsque la boîte de vitesses est au point mort. En effet, son graissage ne s'effectue correctement que lorsque le moteur tourne. Un graissage insuffisant risque d'endommager la boîte de vitesses.

- Toujours débrayer avant de changer de vitesse afin d'éviter d'endommager le moteur, la boîte de vitesses et la transmission, qui ne sont pas conçus pour résister au choc infligé par un passage en force des vitesses.

FAU16811

## Comment réduire sa consommation de carburant

La consommation de carburant dépend dans une grande mesure du style de conduite. Suivre les conseils suivants en vue d'économiser le carburant :

- Passer sans tarder aux rapports supérieurs et éviter les régimes très élevés lors des accélérations.
- Ne pas donner de gaz en rétrogradant et éviter d'emballer le moteur à vide.
- Couper le moteur au lieu de le laisser tourner longtemps au ralenti (ex. : embouteillages, feux de signalisation, passages à niveau).

# Fonctionnement et points importants concernant le pilotage

---

FAU17214

## Stationnement

Pour stationner le véhicule, couper le moteur, puis retirer la clé de contact.

FWA10312

### AVERTISSEMENT

- Comme le moteur et le système d'échappement peuvent devenir brûlants, il convient de se garer de façon à ce que les piétons ou les enfants ne puissent toucher facilement ces éléments et s'y brûler.
- Ne pas garer le véhicule dans une descente ou sur un sol meuble, car il pourrait facilement se renverser, ce qui augmenterait les risques de fuite de carburant et d'incendie.
- Ne pas se garer à proximité d'herbe ou d'autres matériaux inflammables, car ils présentent un risque d'incendie.

FAU17246

La réalisation des contrôles et entretiens, réglages et lubrifications périodiques permet de garantir le meilleur rendement possible et contribue hautement à la sécurité de conduite. La sécurité est l'impératif numéro un du bon motocycliste. Les points de contrôle, réglage et lubrification principaux du véhicule sont expliqués aux pages suivantes.

Les fréquences données dans le tableau des entretiens périodiques s'entendent pour la conduite dans des conditions normales. Le propriétaire devra donc adapter les fréquences préconisées et éventuellement les raccourcir en fonction du climat, du terrain, de la situation géographique et de l'usage qu'il fait de son véhicule.

FWA10322

## **AVERTISSEMENT**

**L'omission d'entretiens ou l'utilisation de techniques d'entretien incorrectes peut accroître les risques de blessures, voire de mort, pendant un entretien ou l'utilisation du véhicule. Si l'on ne maîtrise pas les techniques d'entretien du véhicule, ce travail doit être confié à un concessionnaire Yamaha.**

FWA15123

## **AVERTISSEMENT**

**Couper le moteur avant d'effectuer tout entretien, sauf si autrement spécifié.**

- **Les pièces mobiles d'un moteur en marche risquent de happer un membre ou un vêtement et les éléments électriques de provoquer décharges et incendies.**
- **Effectuer un entretien en laissant tourner le moteur peut entraîner traumatismes oculaires, brûlures, incendies et intoxications par monoxyde de carbone pouvant provoquer la mort. Se reporter à la page 1-2 pour plus d'informations concernant le monoxyde de carbone.**

FWA15461

## **AVERTISSEMENT**

**Les disques, étriers, tambours et garnitures de frein peuvent devenir très chauds lors de leur utilisation. Pour éviter tout risque de brûlures, laisser refroidir les éléments de frein avant de les toucher.**

Le but des entretiens du système antipollution ne se limite pas à réduire la pollution atmosphérique, ils permettent aussi d'assurer un rendement et un fonctionnement optimaux du moteur. Les entretiens relatifs au système de contrôle des gaz d'échappement sont regroupés dans un tableau d'entretiens périodiques séparé. La personne qui effectue ces entretiens doit avoir accès à des données techniques spécialisées et doit posséder les connaissances et l'outillage nécessaires. L'entretien, le remplacement et les réparations des organes du système de contrôle des gaz d'échappement peuvent être effectués par tout mécanicien professionnel. Les concessionnaires Yamaha possèdent la formation technique et l'outillage requis pour mener à bien ces entretiens.

# Entretien périodique et réglage

---

FAU85230

## Trousse de réparation

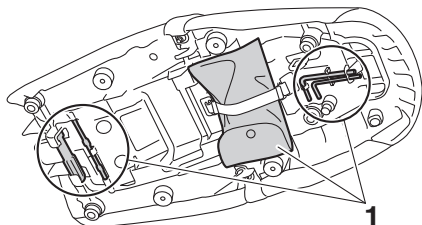

### 1. Trousse de réparation

6

La trousse de réparation est située à l'emplacement indiqué.

Les informations données dans ce manuel et les outils de la trousse de réparation sont destinés à fournir au propriétaire les moyens nécessaires pour effectuer l'entretien préventif et les petites réparations. Cependant, une clé dynamométrique et d'autres outils peuvent être nécessaires pour effectuer correctement certains entretiens.

### **N.B.** \_\_\_\_\_

Si l'on ne dispose pas des outils ou de l'expérience nécessaires pour mener un travail à bien, il faut le confier à son concessionnaire Yamaha.

---

## Tableaux d'entretien périodique

### N.B.

- L'entretien des éléments repérés d'un astérisque ne peut être mené à bien sans les données techniques, les connaissances et l'outillage adéquats, et doit être confié à votre concessionnaire Yamaha.
- À partir de 50000 km (30000 mi), effectuer les entretiens en reprenant les fréquences depuis 10000 km (6000 mi).
- **Il n'est pas nécessaire d'effectuer le contrôle annuel lorsqu'un contrôle périodique a été effectué dans l'année à échéance de la distance parcourue.**

## Entretiens périodiques du système de contrôle des gaz d'échappement

N°	ÉLÉMENTS	CONTRÔLES OU ENTRETIENS À EFFECTUER	DISTANCE AU COMPTEUR					CONTRÔLE ANNUEL
			1000 km (600 mi)	10000 km (6000 mi)	20000 km (12000 mi)	30000 km (18000 mi)	40000 km (24000 mi)	
1	* Canalisations de carburant	<ul style="list-style-type: none"> <li>• S'assurer que les durites d'alimentation ne sont ni craquelées ni autrement endommagées.</li> <li>• Remplacer si nécessaire.</li> </ul>		√	√	√	√	√
2	* Bougies	<ul style="list-style-type: none"> <li>• Contrôler l'état.</li> <li>• Régler l'écartement et nettoyer.</li> </ul>		√		√		
		<ul style="list-style-type: none"> <li>• Remplacer.</li> </ul>			√	√		
3	* Jeu des soupapes	<ul style="list-style-type: none"> <li>• Vérifier et régler.</li> </ul>	Tous les 40000 km (24000 mi)					
4	* Injection de carburant	<ul style="list-style-type: none"> <li>• Contrôler le régime de ralenti du moteur.</li> </ul>	√	√	√	√	√	√
		<ul style="list-style-type: none"> <li>• Vérifier et régler la synchronisation.</li> </ul>		√	√	√	√	√
5	* Système d'échappement	<ul style="list-style-type: none"> <li>• S'assurer qu'il n'y a pas de fuites.</li> <li>• Serrer si nécessaire.</li> <li>• Remplacer les joints si nécessaire.</li> </ul>	√	√	√	√	√	

# Entretien périodique et réglage

N°	ÉLÉMENTS	CONTRÔLES OU ENTRETIENS À EFFECTUER	DISTANCE AU COMPTEUR					CONTRÔLE ANNUEL
			1000 km (600 mi)	10000 km (6000 mi)	20000 km (12000 mi)	30000 km (18000 mi)	40000 km (24000 mi)	
6	* Recyclage des vapeurs de carburant	<ul style="list-style-type: none"> <li>S'assurer du bon état du dispositif de recyclage.</li> <li>Remplacer si nécessaire.</li> </ul>			√		√	
7	* Système d'admission d'air	<ul style="list-style-type: none"> <li>S'assurer du bon état du clapet de coupure d'air, du clapet flexible et de la durite.</li> <li>Remplacer toute pièce endommagée.</li> </ul>		√	√	√	√	√

## Tableau des entretiens et graissages périodiques

N°	ÉLÉMENTS	CONTRÔLES OU ENTRETIENS À EFFECTUER	DISTANCE AU COMPTEUR					CONTRÔLE ANNUEL
			1000 km (600 mi)	10000 km (6000 mi)	20000 km (12000 mi)	30000 km (18000 mi)	40000 km (24000 mi)	
1	* <b>Contrôle du système de diagnostic</b>	<ul style="list-style-type: none"> <li>Réaliser une inspection dynamique à l'aide de l'outil de diagnostic des pannes Yamaha.</li> <li>Vérifier les codes d'erreur.</li> </ul>	√	√	√	√	√	√
2	* <b>Élément du filtre à air</b>	<ul style="list-style-type: none"> <li>Remplacer.</li> </ul>	Tous les 40000 km (24000 mi)					
3	<b>Embrayage</b>	<ul style="list-style-type: none"> <li>Contrôler le fonctionnement.</li> <li>Régler.</li> </ul>	√	√	√	√	√	
4	* <b>Frein avant</b>	<ul style="list-style-type: none"> <li>Contrôler le fonctionnement, le niveau du liquide et s'assurer de l'absence de fuite.</li> <li>Remplacer les plaquettes de frein si nécessaire.</li> </ul>	√	√	√	√	√	√
5	* <b>Frein arrière</b>	<ul style="list-style-type: none"> <li>Contrôler le fonctionnement, le niveau du liquide et s'assurer de l'absence de fuite.</li> <li>Remplacer les plaquettes de frein si nécessaire.</li> </ul>	√	√	√	√	√	√
6	* <b>Durites de frein</b>	<ul style="list-style-type: none"> <li>S'assurer de l'absence de craquelures ou autre endommagement.</li> </ul>		√	√	√	√	√
		<ul style="list-style-type: none"> <li>Remplacer.</li> </ul>	Tous les 4 ans					
7	* <b>Liquide de frein</b>	<ul style="list-style-type: none"> <li>Changer.</li> </ul>	Tous les 2 ans					
8	* <b>Roues</b>	<ul style="list-style-type: none"> <li>Contrôler le voile et l'état.</li> <li>Remplacer si nécessaire.</li> </ul>		√	√	√	√	

# Entretien périodique et réglage

N°	ÉLÉMENTS	CONTRÔLES OU ENTRETIENS À EFFECTUER	DISTANCE AU COMPTEUR					CONTRÔLE ANNUEL
			1000 km (600 mi)	10000 km (6000 mi)	20000 km (12000 mi)	30000 km (18000 mi)	40000 km (24000 mi)	
9	* Pneus	<ul style="list-style-type: none"> <li>• Contrôler la profondeur de sculpture et l'état des pneus.</li> <li>• Remplacer si nécessaire.</li> <li>• Contrôler la pression de gonflage.</li> <li>• Corriger si nécessaire.</li> </ul>		√	√	√	√	√
10	* Roulements de roue	<ul style="list-style-type: none"> <li>• S'assurer qu'ils n'ont pas de jeu et ne sont pas endommagés.</li> </ul>		√	√	√	√	
11	* Roulements d'articulation de bras oscillant	<ul style="list-style-type: none"> <li>• S'assurer du bon fonctionnement et de l'absence de jeu excessif.</li> </ul>		√	√	√	√	
12	Chaîne de transmission	<ul style="list-style-type: none"> <li>• Contrôler la tension, l'alignement et l'état de la chaîne.</li> <li>• Régler et lubrifier abondamment la chaîne avec un lubrifiant spécial pour chaîne à joints toriques.</li> </ul>	Tous les 1000 km (600 mi) et après le nettoyage de la moto, la conduite sous la pluie ou la conduite dans des régions humides					
13	* Roulements de direction	<ul style="list-style-type: none"> <li>• S'assurer qu'il n'y a pas de jeu.</li> <li>• Regarnir modérément de graisse à base de savon au lithium.</li> </ul>	√	√		√		
14	* Visserie du châssis	<ul style="list-style-type: none"> <li>• S'assurer du serrage correct de toute la visserie.</li> </ul>		√	√	√	√	√
15	Axe de pivot de levier de frein	<ul style="list-style-type: none"> <li>• Lubrifier à la graisse silicone.</li> </ul>		√	√	√	√	√
16	Axe de pivot de pédale de frein	<ul style="list-style-type: none"> <li>• Lubrifier à la graisse à base de savon au lithium.</li> </ul>		√	√	√	√	√
17	Axe de pivot de levier d'embrayage	<ul style="list-style-type: none"> <li>• Lubrifier à la graisse à base de savon au lithium.</li> </ul>		√	√	√	√	√
18	Axe de pivot de sélecteur au pied	<ul style="list-style-type: none"> <li>• Lubrifier à la graisse à base de savon au lithium.</li> </ul>		√	√	√	√	√



# Entretien périodique et réglage

N°	ÉLÉMENTS	CONTRÔLES OU ENTRETIENS À EFFECTUER	DISTANCE AU COMPTEUR					CONTRÔLE ANNUEL
			1000 km (600 mi)	10000 km (6000 mi)	20000 km (12000 mi)	30000 km (18000 mi)	40000 km (24000 mi)	
19	Béquille latérale	<ul style="list-style-type: none"> <li>• Contrôler le fonctionnement.</li> <li>• Lubrifier à la graisse au bisulfure de molybdène.</li> </ul>		√	√	√	√	√
20	* Contacteur de béquille latérale	<ul style="list-style-type: none"> <li>• Contrôler le fonctionnement et remplacer si nécessaire.</li> </ul>	√	√	√	√	√	√
21	* Fourche avant	<ul style="list-style-type: none"> <li>• Contrôler le fonctionnement et s'assurer de l'absence de fuites d'huile.</li> <li>• Remplacer si nécessaire.</li> </ul>		√	√	√	√	
22	* Combiné ressort-amortisseur	<ul style="list-style-type: none"> <li>• Contrôler le fonctionnement et s'assurer de l'absence de fuites d'huile.</li> <li>• Remplacer si nécessaire.</li> </ul>		√	√	√	√	
23	* Points pivots de bras relais et bras de raccordement de suspension arrière	<ul style="list-style-type: none"> <li>• Contrôler le fonctionnement.</li> </ul>		√	√	√	√	
24	Huile moteur	<ul style="list-style-type: none"> <li>• Changer (chauffer le moteur avant d'effectuer la vidange).</li> <li>• Contrôler le niveau d'huile et s'assurer de l'absence de fuites d'huile.</li> </ul>	√	√	√	√	√	√
25	Cartouche du filtre à huile moteur	<ul style="list-style-type: none"> <li>• Remplacer.</li> </ul>	√		√		√	
26	* Circuit de refroidissement	<ul style="list-style-type: none"> <li>• Contrôler le niveau de liquide de refroidissement et s'assurer de l'absence de fuites de liquide.</li> </ul>		√	√	√	√	√
		<ul style="list-style-type: none"> <li>• Changer.</li> </ul>	Tous les 3 ans					
27	* Contacteur de feu stop sur frein avant et arrière	<ul style="list-style-type: none"> <li>• Contrôler le fonctionnement.</li> </ul>	√	√	√	√	√	√

# Entretien périodique et réglage

N°	ÉLÉMENTS	CONTRÔLES OU ENTRETIENS À EFFECTUER	DISTANCE AU COMPTEUR					CONTRÔLE ANNUEL
			1000 km (600 mi)	10000 km (6000 mi)	20000 km (12000 mi)	30000 km (18000 mi)	40000 km (24000 mi)	
28 *	Pièces mobiles et câbles	<ul style="list-style-type: none"> <li>Lubrifier.</li> </ul>		√	√	√	√	√
29 *	Logement de la poignée des gaz et câble	<ul style="list-style-type: none"> <li>Contrôler le fonctionnement et la garde.</li> <li>Régler le jeu du câble des gaz si nécessaire.</li> <li>Lubrifier le logement de la poignée des gaz et le câble des gaz.</li> </ul>		√	√	√	√	√
30 *	Éclairage, signalisation et contacteurs	<ul style="list-style-type: none"> <li>Contrôler le fonctionnement.</li> <li>Régler le faisceau de phare.</li> </ul>	√	√	√	√	√	√

6

FAU72800

## N.B. \_\_\_\_\_

- Filtre à air
  - L'élément équipant le filtre à air de ce modèle est en papier huilé et est jetable. Il convient dès lors de ne pas le nettoyer à l'air comprimé sous peine de l'endommager.
  - Il convient de remplacer plus fréquemment l'élément si le véhicule est utilisé dans des zones très poussiéreuses ou humides.
- Entretien des freins hydrauliques
  - Contrôler régulièrement le niveau du liquide de frein et, si nécessaire, faire l'appoint de liquide.
  - Remplacer les composants internes des maîtres-cylindres et des étriers et changer le liquide de frein tous les deux ans.
  - Remplacer les durites de frein tous les quatre ans et lorsqu'elles sont craquelées ou endommagées.

## Contrôle des bougies

FAU19653

Les bougies sont des pièces importantes du moteur et elles doivent être contrôlées régulièrement, de préférence par un concessionnaire Yamaha. Les bougies doivent être démontées et contrôlées aux fréquences indiquées dans le tableau des entretiens et graissages périodiques, car la chaleur et les dépôts finissent par les user. L'état des bougies peut en outre révéler l'état du moteur.

La porcelaine autour de l'électrode centrale de chaque bougie doit être de couleur café au lait clair ou légèrement foncé, couleur idéale pour un véhicule utilisé dans des conditions normales. Si la couleur d'une bougie est nettement différente, le moteur pourrait présenter une anomalie. Ne jamais essayer de diagnostiquer soi-même de tels problèmes. Il est préférable de confier le véhicule à un concessionnaire Yamaha.

Si l'usure des électrodes est excessive ou les dépôts de calamine ou autres sont trop importants, il convient de remplacer la bougie concernée.

**Bougie spécifiée :**  
NGK/CPR9EA9

Avant de monter une bougie, il faut mesurer l'écartement de ses électrodes à l'aide d'un

jeu de cales d'épaisseur et le régler si nécessaire.

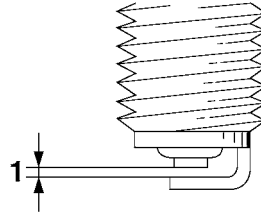

1. Écartement des électrodes

**Écartement des électrodes :**  
0.8–0.9 mm (0.031–0.035 in)

Nettoyer la surface du joint de la bougie et ses plans de joint, puis nettoyer soigneusement les filets de bougie.

**Couple de serrage :**  
Bougie :  
13 N·m (1.3 kgf·m, 9.6 lb·ft)

## N.B.

Si une clé dynamométrique n'est pas disponible lors du montage d'une bougie, une bonne approximation consiste à serrer de 1/4–1/2 tour supplémentaire après le serrage à la main. Il faudra toutefois serrer la

bougie au couple spécifié le plus rapidement possible.

FCA10841

## ATTENTION

Afin d'éviter d'endommager la fiche rapide de la bobine d'allumage, ne jamais utiliser d'outil quel qu'il soit pour retirer ou remonter le capuchon de bougie. Il se peut que le capuchon de bougie soit difficile à retirer, car le joint en caoutchouc placé à son extrémité tient fermement. Pour retirer le capuchon de bougie, il suffit de le tirer vers le haut tout en le tournant quelque peu dans les deux sens. Pour le remettre en place, l'enfoncer tout en le tournant dans les deux sens.

# Entretien périodique et réglage

FAU36112

## Absorbeur de vapeurs d'essence

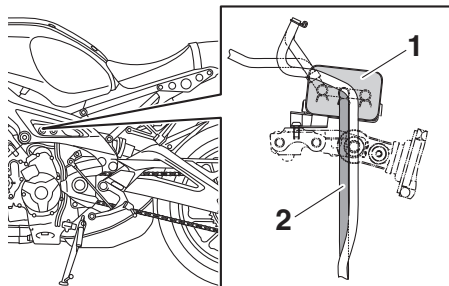

1. Absorbeur
2. Durite de mise à l'air du porte-bidon

Ce modèle est équipé d'un absorbeur de vapeurs d'essence pour empêcher la dissipation de ces vapeurs dans l'atmosphère. Avant d'utiliser le véhicule, effectuer les vérifications suivantes :

- S'assurer du branchement correct de chaque durite.
- S'assurer de l'absence de fissures ou d'endommagement au niveau de chaque durite et de l'absorbeur de vapeurs d'essence. Remplacer si nécessaire.
- S'assurer que l'absorbeur de vapeurs d'essence n'est pas obstrué et, si nécessaire, le nettoyer.

FAU1990G

## Huile moteur

Le niveau d'huile du moteur doit être contrôlé régulièrement. Il convient également de changer l'huile et de remplacer la cartouche du filtre à huile aux fréquences spécifiées dans le tableau des entretiens périodiques.

### Huile moteur recommandée :

Voir page 8-1.

### Quantité d'huile :

Changement d'huile:

2.40 L (2.54 US qt, 2.11 Imp.qt)

Avec dépose du filtre à huile:

2.70 L (2.85 US qt, 2.38 Imp.qt)

FCA11621

## ATTENTION

- **Ne pas mélanger d'additif chimique à l'huile afin d'éviter tout patinage de l'embrayage, car l'huile moteur lubrifie également l'embrayage. Ne pas utiliser des huiles de grade diesel "CD" ni des huiles de grade supérieur à celui spécifié. S'assurer également de ne pas utiliser une huile portant la désignation "ENERGY CONSERVING II" ou la même désignation avec un chiffre plus élevé.**
- **S'assurer qu'aucune crasse ou objet ne pénètre dans le carter moteur.**

## Contrôle du niveau d'huile moteur

1. Après avoir fait chauffer le moteur, attendre quelques minutes que le niveau d'huile se stabilise pour un relevé précis.
2. Le véhicule se trouvant sur une surface plane, le maintenir à la verticale pour un relevé précis.
3. Vérifier par le hublot de contrôle situé du côté inférieur droit du carter moteur.

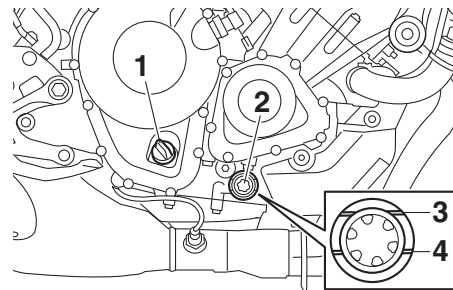

1. Bouchon de remplissage de l'huile moteur
2. Hublot de contrôle du niveau d'huile moteur
3. Repère de niveau maximum
4. Repère de niveau minimum

## N.B.

Le niveau d'huile moteur doit se situer entre les repères de niveau minimum et maximum.

4. Si l'huile moteur atteint le repère de niveau minimum ou passe en dessous, déposer le bouchon de remplissage d'huile moteur et ajouter de l'huile.
5. Vérifier le joint torique du bouchon de remplissage de l'huile moteur. Remplacer si nécessaire.

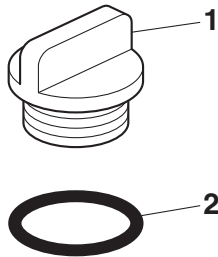

1. Bouchon de remplissage de l'huile moteur
  2. Joint torique
6. Remettre le bouchon de remplissage de l'huile moteur en place.

## Changement de l'huile moteur (et du filtre)

1. Mettre le moteur en marche et le laisser tourner au ralenti pendant quelques minutes pour réchauffer l'huile, puis arrêter le moteur.
2. Placer un bac à vidange sous le moteur afin d'y recueillir l'huile usagée.

3. Retirer le bouchon de remplissage de l'huile moteur, puis le boulon de vidange de l'huile moteur et le joint.

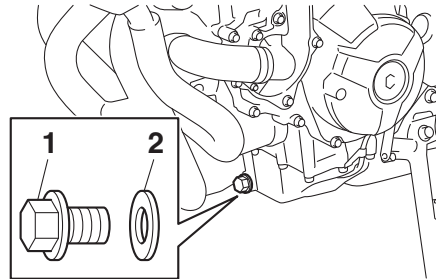

1. Vis de vidange d'huile moteur
2. Joint

## N.B. \_\_\_\_\_

Sauter les étapes 4–6 si l'on ne procède pas au remplacement de la cartouche du filtre à huile.

4. Déposer la cartouche du filtre à huile à l'aide d'une clé pour filtre à huile.

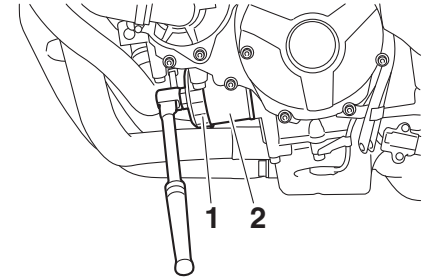

1. Clé pour filtre à huile
2. Cartouche de filtre à huile

**N.B.** \_\_\_\_\_  
Des clés pour filtre à huile sont disponibles chez les concessionnaires Yamaha.

5. Enduire le joint torique de la cartouche du filtre à huile neuve d'une fine couche d'huile moteur propre.

# Entretien périodique et réglage

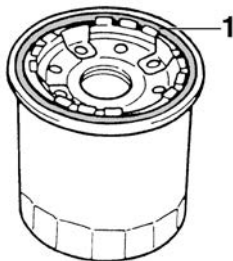

1. Joint torique

**N.B.** \_\_\_\_\_  
S'assurer que le joint torique est bien logé dans son siège.

6. Mettre la cartouche de filtre à huile neuve en place, puis la serrer au couple spécifié.

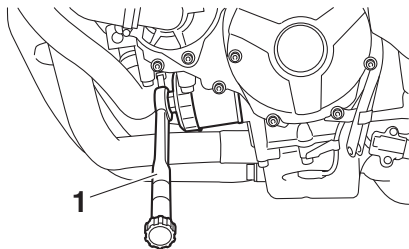

1. Clé dynamométrique

## Couple de serrage :

Cartouche du filtre à huile :  
17 N·m (1.7 kgf·m, 13 lb-ft)

7. Remettre le boulon de vidange de l'huile moteur et un joint neuf en place, puis serrer le boulon au couple spécifié.

## Couple de serrage :

Vis de vidange de l'huile moteur :  
43 N·m (4.3 kgf·m, 32 lb-ft)

8. Verser la quantité spécifiée d'huile recommandé dans le carter moteur.

## N.B.

L'utilisation d'un entonnoir est recommandée.

9. Après avoir vérifié le joint torique du bouchon de remplissage de l'huile moteur, reposer le bouchon.

## N.B.

Essuyer toute huile répandue avant de démarrer le moteur.

10. Mettre le moteur en marche, le laisser tourner au ralenti et vérifier l'absence de fuites d'huile.

## N.B.

En présence de fuites d'huile qu'il n'est pas possible d'éliminer, faire contrôler le véhicule.

11. Couper le moteur, attendre quelques minutes que l'huile se stabilise, puis vérifier le niveau d'huile une dernière fois. **ATTENTION: Ne pas utiliser le véhicule avant de s'être assuré que le niveau d'huile est suffisant.**<sup>[FCA10012]</sup>

FAU85450

## Pourquoi Yamalube

L'huile YAMALUBE est un produit YAMAHA d'origine, fruit de la passion et de la conviction des ingénieurs que l'huile est une composante moteur liquide importante. Nous formons des équipes spécialisées dans les domaines du génie mécanique, de la chimie, de l'électronique et des essais sur piste, afin de leur faire concevoir à la fois le moteur et l'huile qu'il utilisera. Les huiles Yamalube bénéficient des qualités de l'huile de base et d'une proportion idéale d'additifs afin de garantir la conformité de l'huile finale à nos normes de rendement. Les huiles minérales, semi-synthétiques et synthétiques Yamalube ont, par conséquent, leurs propres caractères et valeurs. Grâce à l'expérience acquise par Yamaha au cours de nombreuses années consacrées à la recherche et au développement d'huile depuis les années 1960, l'huile Yamalube est le meilleur choix pour votre moteur Yamaha.

# YAMALUBE®

FAUS1203

## Liquide de refroidissement

Le niveau de liquide de refroidissement doit être contrôlé régulièrement. Il convient également de changer le liquide de refroidissement aux fréquences spécifiées dans le tableau des entretiens périodiques.

### Liquide de refroidissement recommandé :

Liquide de refroidissement YAMALUBE  
Quantité de liquide de refroidissement :

Vase d'expansion (repère de niveau max) :

0.25 L (0.26 US qt, 0.22 Imp.qt)

Radiateur (intégralité du circuit) :

1.93 L (2.04 US qt, 1.70 Imp.qt)

### N.B.

En l'absence de liquide de refroidissement Yamaha d'origine, utiliser un antigel à l'éthylène glycol contenant des inhibiteurs de corrosion pour moteurs en aluminium et le mélanger à de l'eau distillée selon un rapport 1 : 1.

FAU20097

### Contrôle du niveau

Étant donné que le niveau du liquide de refroidissement varie en fonction de la température du moteur, vérifier que le moteur est

froid.

1. Garer le véhicule sur une surface de niveau.
2. Le véhicule étant à la verticale, contrôler le niveau du liquide de refroidissement dans le vase d'expansion.

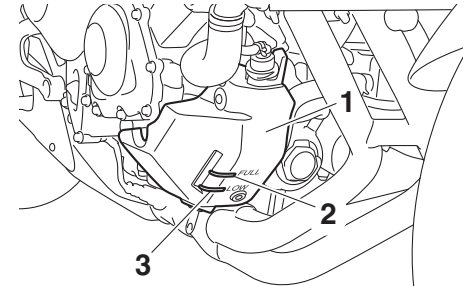

1. Vase d'expansion
  2. Repère de niveau maximum
  3. Repère de niveau minimum
3. Si le niveau du liquide de refroidissement est inférieur ou égal au repère de niveau minimum, retirer le bouchon du vase d'expansion. **AVERTISSEMENT! Retirer uniquement le bouchon du vase d'expansion. Ne jamais essayer de retirer le bouchon du radiateur tant que le moteur est chaud.**<sup>[FWA15162]</sup>

# Entretien périodique et réglage

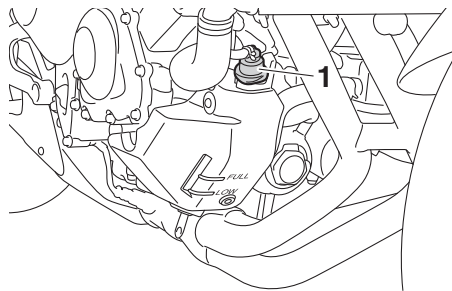

1. Bouchon du vase d'expansion

4. Ajouter un liquide de refroidissement jusqu'au repère de niveau maximum.

**ATTENTION:** Si l'on ne peut se procurer du liquide de refroidissement, utiliser de l'eau distillée ou de l'eau du robinet douce. Ne pas utiliser d'eau dure ou salée, car cela endommagerait le moteur. Si l'on a utilisé de l'eau au lieu de liquide de refroidissement, il faut la remplacer dès que possible afin de protéger le circuit de refroidissement du gel et de la corrosion. Si on a ajouté de l'eau au liquide de refroidissement, il convient de faire rétablir le plus rapidement possible le taux d'anti-gel par un concessionnaire Yamaha, afin de rendre toutes ses

propriétés au liquide de refroidissement.<sup>[FCA10473]</sup>

5. Remettre le bouchon du vase d'expansion en place.

FAU33032

## Changement du liquide de refroidissement

Il convient de changer le liquide de refroidissement aux fréquences spécifiées dans le tableau des entretiens et graissages périodiques. Confier le changement du liquide de refroidissement à un concessionnaire Yamaha. **AVERTISSEMENT! Ne jamais essayer de retirer le bouchon du radiateur tant que le moteur est chaud.**<sup>[FWA10382]</sup>

FAU36765

## Élément du filtre à air

Il convient de remplacer l'élément du filtre à air aux fréquences spécifiées dans le tableau des entretiens et graissages périodiques. Confier le remplacement de l'élément du filtre à air à un concessionnaire Yamaha.



FAU44735

## Contrôle du régime de ralenti du moteur

Contrôler et, si nécessaire, faire régler le régime de ralenti du moteur par un concessionnaire Yamaha.

**Régime de ralenti du moteur :**  
1100–1300 tr/mn

FAU21386

## Contrôle de la garde de la poignée des gaz

Mesurer la garde de la poignée des gaz comme illustré.

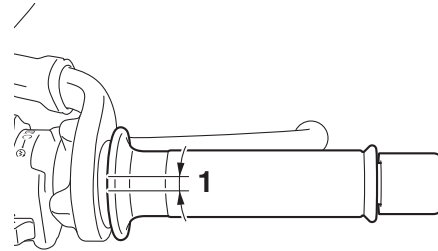

1. Garde de la poignée des gaz

**Garde de la poignée des gaz :**  
3.0–5.0 mm (0.12–0.20 in)

Contrôler régulièrement la garde de la poignée des gaz et, si nécessaire, la faire régler par un concessionnaire Yamaha.

FAU21403

## Jeu de soupape

Les soupapes sont des pièces importantes du moteur et comme leur jeu se modifie à la longue, elles doivent être contrôlées et réglées aux fréquences spécifiées dans le tableau des entretiens. Un mauvais ajustement des soupapes peut dérégler l'alimentation en carburant/air, générer un bruit de moteur anormal et, à force, endommager le moteur. Il convient donc de vérifier et de régler régulièrement le jeu de soupape chez votre concessionnaire Yamaha.

### **N.B.**

Le moteur doit être froid pour effectuer cet entretien.

# Entretien périodique et réglage

FAU64412

## Pneus

Les pneus sont le seul contact entre le véhicule et la route. Quelles que soient les conditions de conduite, la sécurité repose sur une très petite zone de contact avec la route. Par conséquent, il est essentiel de garder en permanence les pneus en bon état et de les remplacer au moment opportun par les pneus spécifiés.

## Pression de gonflage

Il faut contrôler et, le cas échéant, régler la pression de gonflage des pneus avant chaque utilisation du véhicule.

FWA10504

### **AVERTISSEMENT**

La conduite d'un véhicule dont les pneus ne sont pas gonflés à la pression correcte peut être la cause de blessures graves, voire de mort, en provoquant une perte de contrôle.

- Contrôler et régler la pression de gonflage des pneus lorsque ceux-ci sont à la température ambiante.
- Adapter la pression de gonflage des pneus à la vitesse de conduite et au poids total du pilote, du passager, des bagages et des accessoires approuvés pour ce modèle.

## Pression de gonflage à froid :

### 1 personne :

Avant :

250 kPa (2.50 kgf/cm<sup>2</sup>, 36 psi)

Arrière :

290 kPa (2.90 kgf/cm<sup>2</sup>, 42 psi)

### 2 personnes :

Avant :

250 kPa (2.50 kgf/cm<sup>2</sup>, 36 psi)

Arrière :

290 kPa (2.90 kgf/cm<sup>2</sup>, 42 psi)

## Charge maximale :

Véhicule :

170 kg (375 lb)

La charge maximale du véhicule est constituée du poids cumulé du pilote, du passager, du chargement et de tous les accessoires.

FWA10512

### **AVERTISSEMENT**

Ne jamais surcharger le véhicule. La conduite d'un véhicule surchargé peut être la cause d'un accident.

## Contrôle des pneus

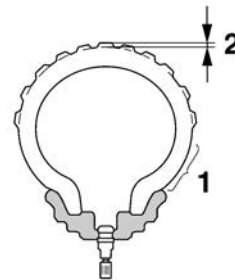

1. Flanc de pneu
2. Profondeur de sculpture de pneu

Contrôler les pneus avant chaque départ. Si la bande de roulement centrale a atteint la limite spécifiée, si un clou ou des éclats de verre sont incrustés dans le pneu ou si son flanc est craquelé, faire remplacer immédiatement le pneu par un concessionnaire Yamaha.

### **Profondeur de sculpture de pneu minimale (avant et arrière) :**

1.6 mm (0.06 in)

## N.B.

La limite de profondeur des sculptures peut varier selon les législations nationales. Il faut toujours se conformer à la législation du

pays dans lequel on utilise le véhicule.

FWA10472

## **AVERTISSEMENT**

- Faire remplacer par un concessionnaire Yamaha tout pneu usé à l'excès. La conduite avec des pneus usés compromet la stabilité du véhicule et est en outre illégale.
- Le remplacement des pièces se rapportant aux freins et aux roues doit être confié à un concessionnaire Yamaha, car celui-ci possède les connaissances et l'expérience nécessaires à ces travaux.
- Après avoir remplacé un pneu, éviter de faire de la vitesse jusqu'à ce que le pneu soit "rodé" et ait acquis toutes ses caractéristiques.

## Renseignements sur les pneus

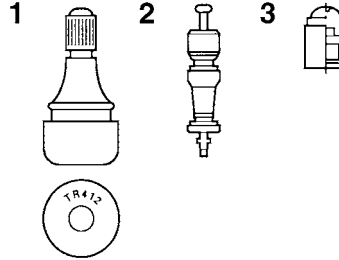

1. Valve de gonflage
2. Obus de valve de gonflage
3. Capuchon de valve de gonflage et joint

Ce modèle est équipé de pneus sans chambre à air (Tubeless) et de valves de gonflage.

Les pneus s'usent, même s'ils n'ont pas été utilisés ou n'ont été utilisés qu'occasionnellement. Des craquelures sur la bande de roulement et les flancs du pneu, parfois accompagnées d'une déformation de la carcasse, sont des signes significatifs du vieillissement du pneu. Les vieux pneus et les pneus usagés doivent être contrôlés par des professionnels du pneumatique afin de s'assurer qu'ils peuvent encore servir.

FWA10902

## **AVERTISSEMENT**

- Les pneus avant et arrière doivent

être de la même conception et du même fabricant afin de garantir une bonne tenue de route et éviter les accidents.

- Toujours remettre correctement les capuchons de valve en place afin de prévenir toute chute de la pression de gonflage.
- Afin d'éviter tout dégonflement des pneus lors de la conduite, utiliser exclusivement les valves et obus de valve figurant ci-dessous.

Après avoir subi de nombreux tests, seuls les pneus cités ci-après ont été homologués par Yamaha pour ce modèle.

### **Pneu avant :**

Taille :

120/70 ZR17M/C(58W)

Fabricant/modèle :

BRIDGESTONE/S20F M

### **Pneu arrière :**

Taille :

180/55 ZR17M/C (73W)

Fabricant/modèle :

BRIDGESTONE/S20R M

### **AVANT et ARRIÈRE :**

Valve de gonflage :

TR412

Obus de valve :

#9100 (d'origine)

## AVERTISSEMENT

Cette moto est équipée de pneus pour conduite à très grande vitesse. Afin de tirer le meilleur profit de ces pneus, il convient de respecter les consignes qui suivent.

- Remplacer les pneus exclusivement par des pneus de type spécifié. D'autres pneus risquent d'éclater lors de la conduite à très grande vitesse.
- Avant d'être légèrement usés, des pneus neufs peuvent adhérer relativement mal à certains revêtements de route. Il ne faut donc pas rouler à très grande vitesse pendant les premiers 100 km (60 mi) après le remplacement d'un pneu.
- Faire "chauffer" les pneus avant de rouler à grande vitesse.
- Toujours adapter la pression de gonflage aux conditions de conduite.

## Roues coulées

Pour assurer un fonctionnement optimal, une longue durée de service et une bonne sécurité de conduite, prendre note des points suivants concernant les roues recommandées.

- Avant chaque démarrage, il faut s'assurer que les jantes de roue ne sont pas craquelées, qu'elles n'ont pas de saut et ne sont ni voilées ni autrement endommagées. Si une roue est endommagée de quelque façon, la faire remplacer par un concessionnaire Yamaha. Ne jamais tenter une quelconque réparation sur une roue. Toute roue déformée ou craquelée doit être remplacée.
- Il faut équilibrer une roue à chaque fois que le pneu ou la roue sont remplacés ou remis en place après démontage. Une roue mal équilibrée se traduit par un mauvais rendement, une mauvaise tenue de route et réduit la durée de service du pneu.

## Réglage de la garde du levier d'embrayage

Mesurer la garde du levier d'embrayage comme illustré.

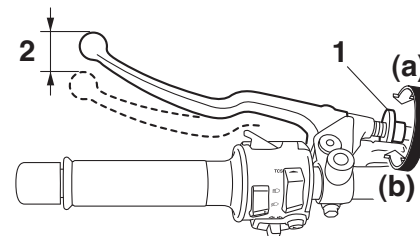

1. Vis de réglage de la garde du levier d'embrayage
2. Garde du levier d'embrayage

**Garde du levier d'embrayage :**  
10.0–15.0 mm (0.39–0.59 in)

Contrôler régulièrement la garde du levier d'embrayage et, si nécessaire, la régler comme suit.

Pour augmenter la garde du levier d'embrayage, tourner la vis de réglage de la garde dans le sens (a). Pour la réduire, tourner la vis de réglage dans le sens (b).

## N.B. \_\_\_\_\_

Si la garde spécifiée ne peut être obtenue en suivant les explications ci-dessus ou si l'embrayage ne fonctionne pas correctement, faire contrôler le mécanisme de l'embrayage par un concessionnaire Yamaha.

## Contrôle de la garde du levier de frein

FAU37914

cule et être la cause d'un accident.

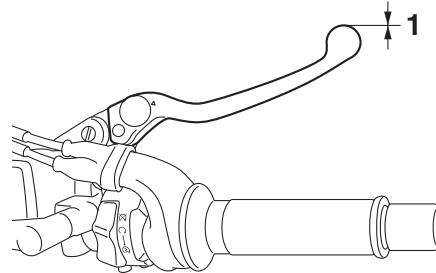

1. Garde nulle au levier de frein

La garde à l'extrémité du levier de frein doit être inexistante. Si ce n'est pas le cas, faire contrôler le circuit des freins par un concessionnaire Yamaha.

FWA14212

### **! AVERTISSEMENT**

**Une sensation de mollesse dans le levier de frein pourrait signaler la présence d'air dans le circuit de freinage. Dans ce cas, ne pas utiliser le véhicule avant d'avoir fait purger le circuit par un concessionnaire Yamaha. La présence d'air dans le circuit hydraulique réduit la puissance de freinage et cela pourrait provoquer la perte de contrôle du véhi-**

# Entretien périodique et réglage

## Contacteurs de feu stop

Le feu stop doit s'allumer juste avant que le freinage ait lieu. Le feu stop est activé par des contacteurs raccordés au levier de frein et à la pédale de frein. Les contacteurs de feu stop étant des composants du système d'antiblocage des roues, ils ne doivent être réparés que par un concessionnaire Yamaha.

FAU36505

## Contrôle des plaquettes de frein avant et arrière

Contrôler l'usure des plaquettes de frein avant et arrière aux fréquences spécifiées dans le tableau des entretiens et graissages périodiques.

FAU22393

### Plaquettes de frein avant

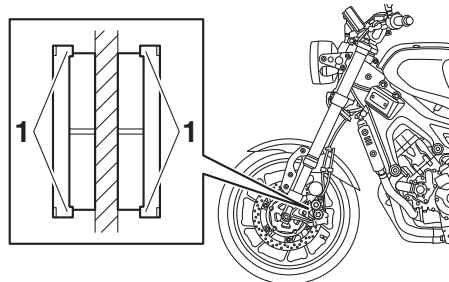

FAU36891

1. Ergot d'indication d'usure de plaquette de frein

Chaque plaquette de frein avant est munie d'indicateurs d'usure. Les indicateurs permettent de contrôler l'usure des plaquettes sans devoir démonter le frein. Contrôler l'usure de plaquette en vérifiant la position des indicateurs d'usure tout en actionnant le frein. Si une plaquette de frein est usée au point qu'un indicateur touche presque le

disque de frein, faire remplacer la paire de plaquettes par un concessionnaire Yamaha.

### Plaquettes de frein arrière

FAU46292

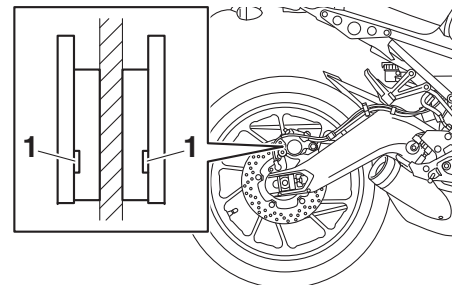

1. Rainure d'indication d'usure de plaquette de frein

Sur chaque plaquette de frein arrière figurent des rainures d'indication d'usure. Ces rainures permettent de contrôler l'usure des plaquettes sans devoir démonter le frein. Contrôler l'usure des plaquettes en vérifiant les rainures. Si une plaquette de frein est usée au point qu'une rainure d'indication d'usure devient presque visible, faire remplacer la paire de plaquettes par un concessionnaire Yamaha.

FAU40262

## Contrôle du niveau du liquide de frein

Avant de démarrer, s'assurer que le niveau du liquide de frein dépasse le repère de niveau minimum. S'assurer que le haut du réservoir est à l'horizontale avant de vérifier le niveau du liquide de frein. Faire l'appoint de liquide de frein si nécessaire.

## Frein avant

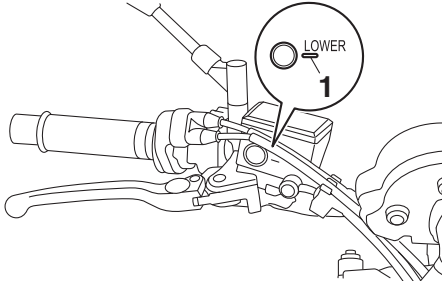

1. Repère de niveau minimum

## Frein arrière

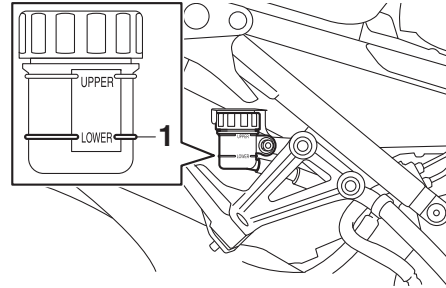

1. Repère de niveau minimum

Liquide de frein spécifié :  
DOT 4

FWA16011

### **AVERTISSEMENT**

Un entretien incorrect peut entraîner la perte de capacité de freinage. Prendre les précautions suivantes :

- Un niveau du liquide de frein insuffisant pourrait provoquer la formation de bulles d'air dans le circuit de freinage, ce qui réduirait l'efficacité des freins.
- Nettoyer le bouchon de remplissage avant de le retirer. Utiliser exclusivement du liquide de frein DOT 4 provenant d'un bidon neuf.
- Utiliser uniquement le liquide de

frein spécifié, sous peine de risquer d'abîmer les joints en caoutchouc, ce qui provoquerait une fuite.

- Toujours faire l'appoint avec un liquide de frein du même type que celui qui se trouve dans le circuit. L'ajout d'un liquide de frein autre que le DOT 4 risque de provoquer une réaction chimique nuisible.
- Veiller à ne pas laisser pénétrer d'eau ni des poussières dans le réservoir de liquide de frein. L'eau abaisse nettement le point d'ébullition du liquide et risque de provoquer un bouchon de vapeur ou "vapor lock" ; la crasse risque d'obstruer les valves du système hydraulique ABS.

FCA17641

### **ATTENTION**

Le liquide de frein risque d'endommager les surfaces peintes ou en plastique. Toujours essayer soigneusement toute trace de liquide renversé.

L'usure des plaquettes de frein entraîne une baisse progressive du niveau du liquide de frein. Un niveau de liquide bas peut signaler l'usure des plaquettes ou la présence d'une fuite dans le circuit de frein ; il convient dès lors de contrôler l'usure des

# Entretien périodique et réglage

plaquettes et l'étanchéité du circuit de frein. Si le niveau du liquide de frein diminue soudainement, faire contrôler le véhicule par un concessionnaire Yamaha avant de reprendre la route.

FAU22734

## Changement du liquide de frein

Faire remplacer le liquide de frein tous les 2 ans par un concessionnaire Yamaha. Faire également remplacer les joints de maître-cylindre et d'étrier de frein, ainsi que les durites de frein aux fréquences indiquées ci-dessous ou plus tôt si elles sont endommagées ou qu'elles fuient.

- Joints de frein : tous les 2 ans
- Durites de frein : tous les 4 ans

FAU22762

## Tension de la chaîne de transmission

Contrôler et, si nécessaire, régler la tension de la chaîne de transmission avant chaque départ.

FAU2277G

### Contrôle de la tension de la chaîne de transmission

1. Dresser la moto sur sa béquille latérale.

### N.B.

Le contrôle et le réglage de la tension de la chaîne de transmission doit se faire sans charge aucune sur la moto.

2. Engager le point mort.
3. Mesurer la tension comme illustré.

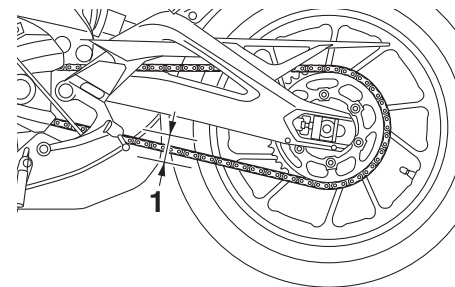

1. Tension de la chaîne de transmission



**Tension de la chaîne de transmission :**  
5.0–15.0 mm (0.20–0.59 in)

4. Si la tension de la chaîne de transmission est incorrecte, la régler comme suit. **ATTENTION: Une chaîne mal tendue impose des efforts excessifs au moteur et à d'autres pièces essentielles, et risque de sauter ou de casser. Si la tension de la chaîne de transmission est supérieure à 25.0 mm (0.98 in), la chaîne peut endommager le cadre, le bras oscillant et d'autres pièces. Pour éviter ce problème, veiller à ce que la tension de la chaîne de transmission soit toujours dans les limites spécifiées.**[FCA17791]

FAU57971

## Réglage de la tension de la chaîne de transmission

Consulter un concessionnaire Yamaha avant de régler la tension de la chaîne de transmission.

1. Desserrer l'écrou d'axe et le contre-écrou de part et d'autre du bras oscillant.

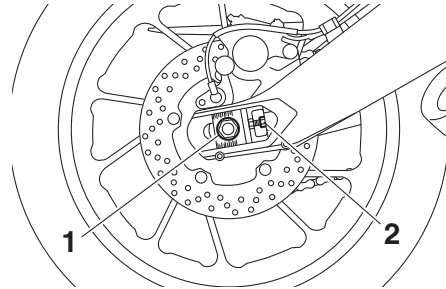

1. Écrou d'axe
2. Contre-écrou

2. Pour tendre la chaîne de transmission, tourner la vis de réglage de la tension de chaque côté du bras oscillant dans le sens (a). Pour détendre la chaîne de transmission, tourner la vis de réglage de chaque côté du bras oscillant dans le sens (b), puis pousser la roue arrière vers l'avant.

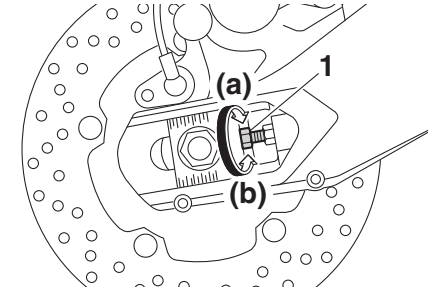

1. Vis de réglage de la tension de la chaîne de transmission

## N.B.

Se servir des repères d'alignement et de l'encoche situés de part et d'autre du bras oscillant afin de régler les deux tendeurs de chaîne de transmission de façon identique, et donc, de permettre un alignement de roue correct.

# Entretien périodique et réglage

FAU23026

dommageraient les joints toriques de la chaîne de transmission.<sup>[FCA1112]</sup>

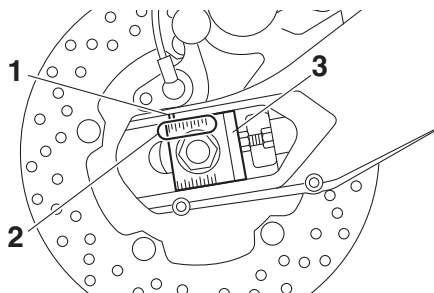

1. Encoche
  2. Repères d'alignement
  3. Tendeur de chaîne de transmission
3. Serrer l'écrou d'axe, puis serrer les contre-écrous à leur couple de serrage spécifique.

## Couples de serrage :

Écrou d'axe :

150 N·m (15 kgf·m, 111 lb·ft)

Contre-écrou :

16 N·m (1.6 kgf·m, 12 lb·ft)

4. S'assurer que les tendeurs de chaîne sont réglés de la même façon, que la tension de la chaîne est correcte, et que la chaîne se déplace sans accroc.

## Nettoyage et graissage de la chaîne de transmission

Il faut nettoyer et lubrifier la chaîne de transmission aux fréquences spécifiées dans le tableau des entretiens et graissages périodiques, sinon elle s'usera rapidement, surtout lors de la conduite dans les régions humides ou poussiéreuses. Entretien la chaîne de transmission comme suit.

FCA10584

### ATTENTION

**Il faut lubrifier la chaîne de transmission après avoir lavé la moto et après avoir roulé sous la pluie ou des surfaces mouillées.**

1. Laver la chaîne à l'aide de pétrole et d'une petite brosse à poils doux. **ATTENTION: Ne pas nettoyer la chaîne de transmission à la vapeur, au jet à forte pression ou à l'aide de dissolvants inappropriés, car cela endommagerait ses joints toriques.**<sup>[FCA11122]</sup>
2. Essuyer soigneusement la chaîne.
3. Lubrifier abondamment la chaîne avec un lubrifiant spécial pour chaîne à joints toriques. **ATTENTION: Ne pas utiliser de l'huile moteur ni tout autre lubrifiant, car ceux-ci pourraient contenir des additifs qui en-**

FAU23098

## Contrôle et lubrification des câbles

Il faut contrôler le fonctionnement et l'état de tous les câbles de commande avant chaque départ. Il faut en outre lubrifier les câbles et leurs extrémités quand nécessaire. Si un câble est endommagé ou si son fonctionnement est dur, le faire contrôler et remplacer, si nécessaire, par un concessionnaire Yamaha. **AVERTISSEMENT!** Veiller à ce que les gaines de câble et les logements de câble soient en bon état, sans quoi les câbles vont rouiller rapidement, ce qui risquerait d'empêcher leur bon fonctionnement. Remplacer tout câble endommagé dès que possible afin d'éviter un accident.<sup>[FWA10712]</sup>

### Lubrifiant recommandé :

Lubrifiant Yamaha pour câbles ou autre lubrifiant approprié

FAU23115

## Contrôle et lubrification de la poignée et du câble des gaz

Contrôler le fonctionnement de la poignée des gaz avant chaque départ. Il convient en outre de faire lubrifier le câble par un concessionnaire Yamaha aux fréquences spécifiées dans le tableau des entretiens et graissages périodiques.

Le câble des gaz est équipé d'un cache en caoutchouc. S'assurer que le cache est correctement en place. Le cache n'empêche pas parfaitement la pénétration d'eau, même lorsqu'il est monté correctement. Il convient donc de veiller à ne pas verser directement de l'eau sur le cache ou le câble lors du lavage du véhicule. En cas d'encrassement, essuyer le câble ou le cache avec un chiffon humide.

FAU44276

## Contrôle et lubrification de la pédale de frein et du sélecteur

Contrôler le fonctionnement de la pédale de frein et du sélecteur avant chaque départ et lubrifier les articulations quand nécessaire.

### Pédale de frein

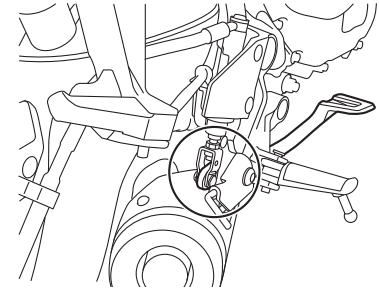

### Sélecteur au pied

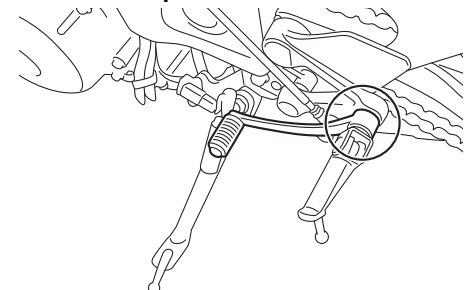

# Entretien périodique et réglage

## Lubrifiant recommandé :

Graisse à base de savon au lithium

FAU23144

## Contrôle et lubrification des leviers de frein et d'embrayage

Contrôler le fonctionnement des leviers de frein et d'embrayage avant chaque départ et lubrifier les articulations de levier quand nécessaire.

## Lubrifiants recommandés :

Levier de frein :

Graisse silicone

Levier d'embrayage :

Graisse à base de savon au lithium

### Levier de frein

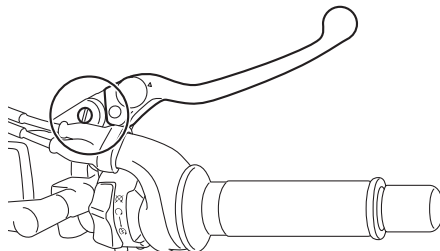

### Levier d'embrayage

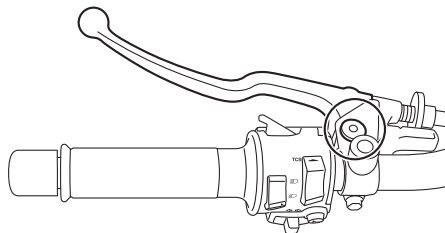

FAU89100

## Contrôle et lubrification de la béquille latérale

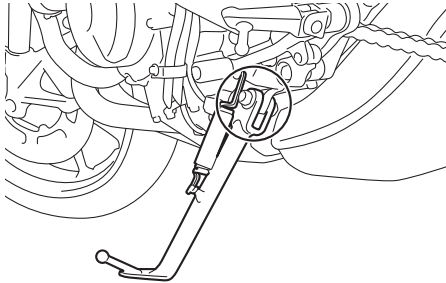

Contrôler le fonctionnement de la béquille latérale avant chaque départ et lubrifier son articulation et les points de contact des surfaces métalliques quand nécessaire.

FWA10732

### **⚠ AVERTISSEMENT**

Si la béquille latérale ne se déploie et ne se replie pas en douceur, la faire contrôler et, si nécessaire, réparer par un concessionnaire Yamaha. Une béquille latérale déployée risque de toucher le sol et de distraire le pilote, qui pourrait perdre le contrôle du véhicule.

### **Lubrifiant recommandé :**

Graisse au bisulfure de molybdène

FAUM1653

## Lubrification des pivots du bras oscillant

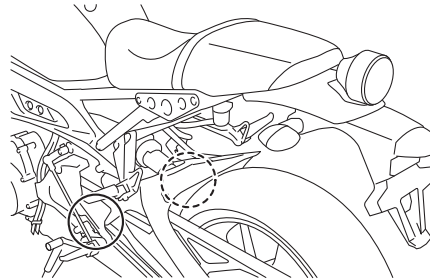

Faire contrôler les pivots du bras oscillant par un bras oscillant aux fréquences spécifiées dans le tableau des entretiens et graissages périodiques.

### **Lubrifiant recommandé :**

Graisse à base de savon au lithium

FAU23273

## Contrôle de la fourche

Il faut contrôler l'état et le fonctionnement de la fourche en procédant comme suit aux fréquences spécifiées dans le tableau des entretiens et graissages périodiques.

### **Contrôle de l'état général**

S'assurer que les tubes plongeurs ne sont ni griffés ni endommagés et que les fuites d'huile ne sont pas importantes.

### **Contrôle du fonctionnement**

1. Placer le véhicule sur un plan horizontal et veiller à ce qu'il soit dressé à la verticale. **AVERTISSEMENT! Pour éviter les accidents corporels, caler solidement le véhicule pour qu'il ne puisse se renverser.**<sup>[FWA10752]</sup>
2. Tout en actionnant le frein avant, appuyer fermement à plusieurs reprises sur le guidon afin de contrôler si la fourche se comprime et se détend en douceur.

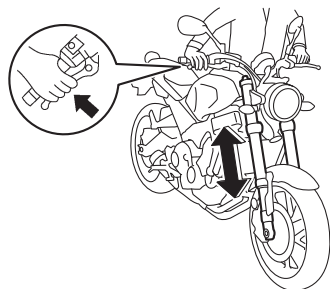

FCA10591

## ATTENTION

Si la fourche est endommagée ou si elle ne fonctionne pas en douceur, la faire contrôler et, si nécessaire, réparer par un concessionnaire Yamaha.

FAU23285

## Contrôle de la direction

Des roulements de direction usés ou desserrés peuvent représenter un danger. Il convient dès lors de vérifier le fonctionnement de la direction en procédant comme suit aux fréquences spécifiées dans le tableau des entretiens et graissages périodiques.

1. Soulever la roue avant. (Voir page 6-36.) **AVERTISSEMENT! Pour éviter les accidents corporels, caler solidement le véhicule pour qu'il ne puisse se renverser.**<sup>[FWA10752]</sup>
2. Maintenir la base des bras de fourche et essayer de les déplacer vers l'avant et l'arrière. Si un jeu quelconque est ressenti, faire contrôler et, si nécessaire, réparer la direction par un concessionnaire Yamaha.

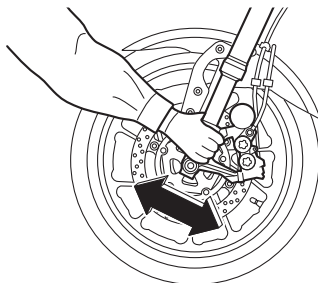

FAU23292

## Contrôle des roulements de roue

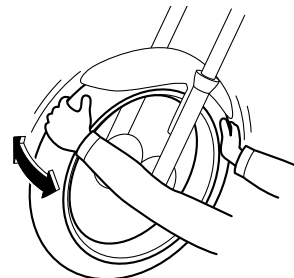

Contrôler les roulements de roue avant et arrière aux fréquences spécifiées dans le tableau des entretiens et graissages périodiques. Si le moyeu de roue a du jeu ou si la roue ne tourne pas régulièrement, faire contrôler les roulements de roue par un concessionnaire Yamaha.

## Batterie

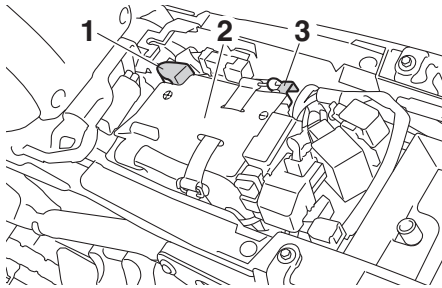

1. Câble positif de batterie (rouge)
2. Cache
3. Câble négatif de batterie (noir)

La batterie se trouve sous la selle. (Voir page 3-21.)

La batterie de ce véhicule est de type plomb-acide à régulation par soupape (VRLA). Il n'est pas nécessaire de contrôler le niveau d'électrolyte ni d'ajouter de l'eau distillée. Il convient toutefois de vérifier la connexion des câbles de batterie et de resserrer, si nécessaire.

FWA10761

### **AVERTISSEMENT**

- L'électrolyte de batterie est extrêmement toxique, car l'acide sulfurique qu'il contient peut causer de graves brûlures. Éviter tout contact

d'électrolyte avec la peau, les yeux ou les vêtements et toujours se protéger les yeux lors de travaux à proximité d'une batterie. En cas de contact avec de l'électrolyte, effectuer les PREMIERS SOINS suivants.

- EXTERNE : rincer abondamment à l'eau courante.
- INTERNE : boire beaucoup d'eau ou de lait et consulter immédiatement un médecin.
- YEUX : rincer à l'eau courante pendant 15 minutes et consulter rapidement un médecin.
- Les batteries produisent de l'hydrogène, un gaz inflammable. Éloigner la batterie des étincelles, flammes, cigarettes, etc., et toujours veiller à bien ventiler la pièce où l'on recharge une batterie, si la charge est effectuée dans un endroit clos.
- **TENIR TOUTE BATTERIE HORS DE PORTÉE DES ENFANTS.**

### Charge de la batterie

Confier la charge de la batterie à un concessionnaire Yamaha dès que possible si elle semble être déchargée. Ne pas oublier qu'une batterie se décharge plus rapidement si le véhicule est équipé d'accessoires électriques.

### **ATTENTION**

Recourir à un chargeur spécial à tension constante pour charger les batteries de type plomb-acide à régulation par soupape (VRLA). Le recours à un chargeur de batterie conventionnel endommagerait la batterie.

### Entreposage de la batterie

1. Quand le véhicule est remis pendant un mois ou plus, déposer la batterie, la recharger complètement et la ranger dans un endroit frais et sec. **ATTENTION: Avant de déposer la batterie, s'assurer de désactiver le contacteur à clé, puis débrancher le câble négatif avant de débrancher le câble positif.**<sup>[FCA16304]</sup>
2. Quand la batterie est remise pour plus de deux mois, il convient de la contrôler au moins une fois par mois et de la recharger quand nécessaire.
3. Charger la batterie au maximum avant de la remonter sur le véhicule. **ATTENTION: Avant de reposer la batterie, s'assurer de désactiver le contacteur à clé, puis brancher le câble positif avant de brancher le câble négatif.**<sup>[FCA16842]</sup>
4. Après avoir remonté la batterie, tou-

# Entretien périodique et réglage

jours veiller à connecter correctement ses câbles aux bornes.

FCA16531

## ATTENTION

**Toujours veiller à ce que la batterie soit chargée. Remiser une batterie déchargée risque de l'endommager de façon irréversible.**

FAU73340

## Remplacement des fusibles

Le boîtier à fusibles 1 se trouve derrière le cache latéral droit.

Pour accéder au boîtier à fusibles 1, déposer puis réinstaller le cache latéral droit et le couvercle en caoutchouc comme suit.

1. Retirer les écrous et les boulons.

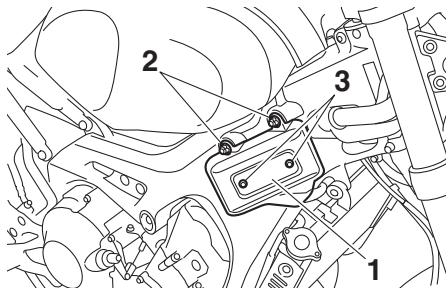

1. Cache latéral droit
2. Écrou
3. Vis

2. Retirer le cache latéral droit et le couvercle en caoutchouc comme illustré.

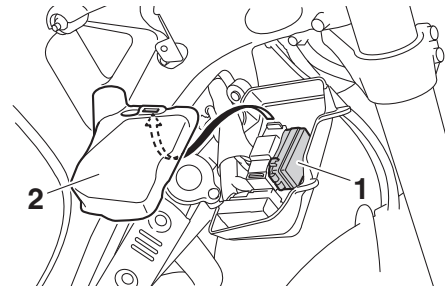
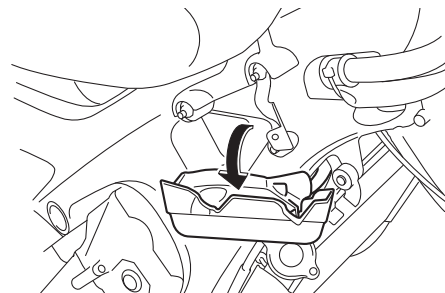

1. Boîtier à fusibles 1
2. Cache en caoutchouc



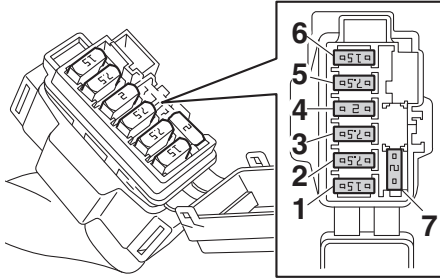

1. Fusible d'allumage
2. Fusible du bloc de commande ABS
3. Fusible des feux de stationnement
4. Fusible pour accessoire 1
5. Fusible du système de signalisation
6. Fusible de phare
7. Fusible de rechange

3. Remettre le cache et le couvercle en caoutchouc en place.

4. Reposer les écrous et les boulons.

Le fusible principal, le fusible du système d'injection de carburant et le boîtier à fusibles 2 se situent sous la selle. (Voir page 3-21.)

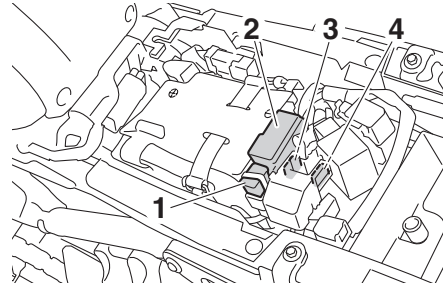

1. Fusible principal
2. Boîtier à fusibles 2
3. Fusible du système d'injection de carburant
4. Fusible de rechange du système d'injection de carburant

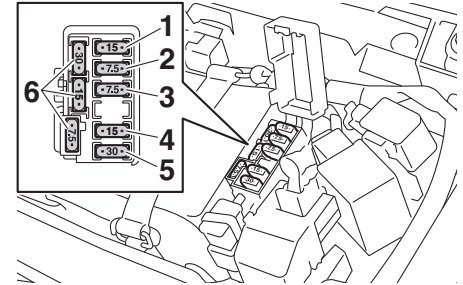

1. Fusible du moteur du ventilateur de radiateur
2. Fusible de sauvegarde
3. Fusible de papillon des gaz électronique
4. Fusible du solénoïde d'ABS
5. Fusible du moteur ABS
6. Fusible de rechange

## **N.B.**

Pour accéder au fusible du système d'injection de carburant, déposer le couvercle du relais de démarreur en le tirant vers le haut.

# Entretien périodique et réglage

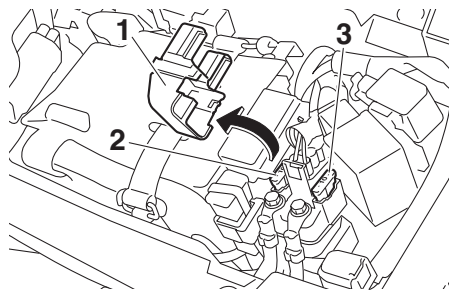

1. Cache du relais de démarreur
2. Fusible du système d'injection de carburant
3. Fusible de recharge du système d'injection de carburant

Si un fusible est grillé, le remplacer comme suit.

1. Tourner la clé de contact sur "OFF" et éteindre le circuit électrique concerné.
2. Déposer le fusible grillé et le remplacer par un fusible neuf de l'intensité spécifiée. **AVERTISSEMENT! Ne pas utiliser de fusible de calibre supérieur à celui recommandé afin d'éviter de gravement endommager l'installation électrique, voire de provoquer un incendie.**[FWA15132]

## Fusibles spécifiés :

- Fusible principal:  
50.0 A
- Fusible de phare:  
15.0 A
- Fusible du système de signalisation:  
7.5 A
- Fusible d'allumage:  
15.0 A
- Fusible des feux de stationnement:  
7.5 A
- Fusible du moteur du ventilateur de radiateur:  
15.0 A
- Fusible du moteur ABS:  
30.0 A
- Fusible du solénoïde d'ABS:  
15.0 A
- Fusible du système d'injection de carburant:  
10.0 A
- Fusible du bloc de commande ABS:  
7.5 A
- Fusible de sauvegarde:  
7.5 A
- Fusible de papillon des gaz électronique:  
7.5 A
- Fusible auxiliaire 1:  
2.0 A

3. Tourner la clé de contact sur "ON" et allumer le circuit électrique concerné afin de vérifier si le dispositif électrique

fonctionne.

4. Si le fusible neuf grille immédiatement, faire contrôler l'installation électrique par un concessionnaire Yamaha.

FAU34387

## Remplacement de l'ampoule de phare

Ce modèle est équipé d'un phare à ampoule halogène. Si l'ampoule de phare grille, la remplacer comme suit.

FCA26690

### ATTENTION

- Ne pas toucher le verre de l'ampoule. Dans le cas contraire, la luminosité et la durée de vie de l'ampoule pourraient être affectées.
- Nettoyer soigneusement toute crasse, huile ou trace de doigts sur l'ampoule avec un chiffon imbibé d'alcool ou de diluant pour peinture.
- Ne pas monter une ampoule de phare d'un wattage supérieur à celui spécifié.
- Ne pas coller de pellicules colorées ni autres adhésifs sur la lentille du phare.

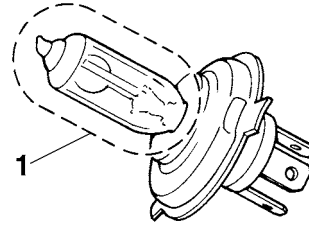

1. Ne pas toucher le verre de l'ampoule.

1. Déposer l'optique de phare après avoir retiré les vis de chaque côté.

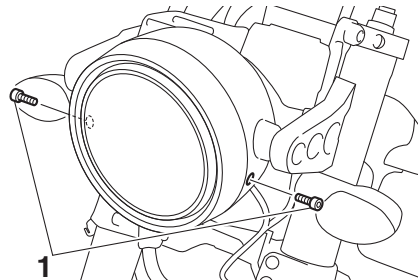

1. Vis

2. Déconnecter la fiche rapide de phare, puis déposer la protection de l'ampoule.

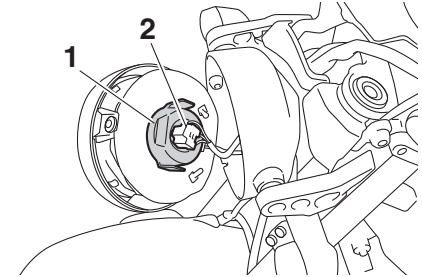

1. Protection de l'ampoule de phare
2. Fiche rapide de phare

3. Décrocher le porte-ampoule du phare, puis retirer l'ampoule grillée.

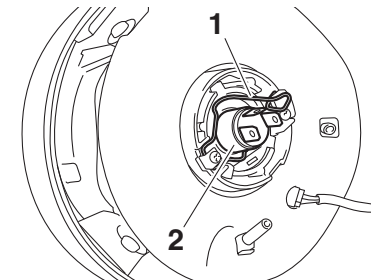

1. Porte-ampoule du phare
2. Ampoule de phare

4. Monter une ampoule de phare neuve et la fixer à l'aide du porte-ampoule.
5. Reposer la protection d'ampoule de

# Entretien périodique et réglage

- phare, puis connecter la fiche rapide.
6. Monter l'optique de phare, puis la fixer à l'aide de ses vis.
  7. Si nécessaire, faire régler le faisceau de phare par un concessionnaire Yamaha.

FAU45226

## Remplacement de l'ampoule de la veilleuse

Si l'ampoule de veilleuse grille, la remplacer comme suit.

1. Déposer l'optique de phare. (Voir page 6-33.)
2. Tirer sur la douille de l'ampoule de veilleuse pour déposer la douille et l'ampoule.

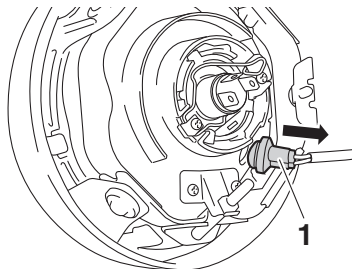

1. Douille d'ampoule de veilleuse
3. Extraire l'ampoule grillée en tirant sur celle-ci.

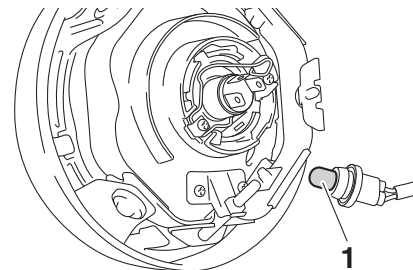

1. Ampoule de veilleuse
4. Monter une ampoule neuve dans la douille.
5. Reposer l'ampoule et sa douille en appuyant sur cette dernière.
6. Reposer l'optique de phare.

FAU70540

## Feu stop/arrière

Le feu stop/arrière est équipé d'une DEL.  
Si le feu stop/arrière ne s'allume pas, le faire contrôler par un concessionnaire Yamaha.

FAU24205

## Remplacement d'une ampoule de clignotant

1. Retirer la lentille du clignotant après avoir retiré la vis.

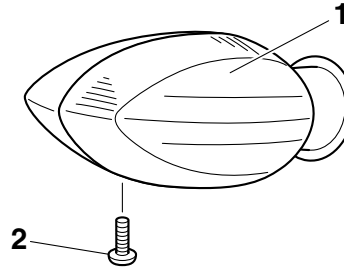

1. Lentille du clignotant
2. Vis

2. Retirer l'ampoule grillée en l'enfonçant et en la tournant dans le sens inverse des aiguilles d'une montre.

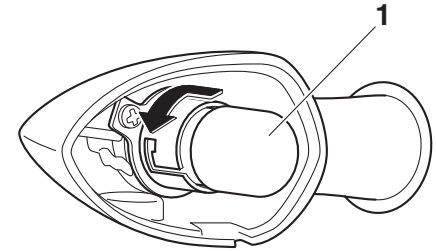

1. Ampoule de clignotant
3. Monter une ampoule neuve dans la douille, l'enfoncer et la tourner à fond dans le sens des aiguilles d'une montre.
4. Remettre la lentille en place et la fixer à l'aide de la vis. **ATTENTION: Ne pas serrer la vis à l'excès afin de ne pas risquer de casser la lentille.**[FCA11192]

## Éclairage de la plaque d'immatriculation

Si l'éclairage de la plaque d'immatriculation ne s'allume pas, faire contrôler le circuit électrique ou faire remplacer l'ampoule par un concessionnaire Yamaha.

## Calage de la moto

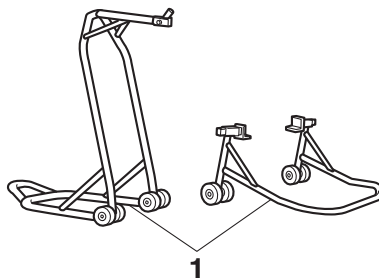

1. Béquille d'atelier (exemple)

Ce modèle n'étant pas équipé d'une béquille centrale, utiliser une béquille d'atelier avant de démonter une roue ou avant d'effectuer tout autre travail qui requiert de redresser la moto à la verticale.

S'assurer que la moto est stable et à la verticale avant de commencer l'entretien.

## Diagnostic de pannes

Bien que les véhicules Yamaha subissent une inspection rigoureuse à la sortie d'usine, une panne peut toujours survenir. Toute défaillance des systèmes d'alimentation, de compression ou d'allumage, par exemple, peut entraîner des problèmes de démarrage et une perte de puissance.

Les schémas de diagnostic de pannes ci-après permettent d'effectuer rapidement et en toute facilité le contrôle de ces pièces essentielles. Si une réparation quelconque est requise, confier la moto à un concessionnaire Yamaha, car ses techniciens qualifiés disposent des connaissances, du savoir-faire et des outils nécessaires à son entretien adéquat.

Pour tout remplacement, utiliser exclusivement des pièces Yamaha d'origine. En effet, les pièces d'autres marques peuvent sembler identiques, mais elles sont souvent de moindre qualité. Ces pièces s'useront donc plus rapidement et leur utilisation pourrait entraîner des réparations onéreuses.

### **AVERTISSEMENT**

Lors de la vérification du circuit d'alimentation, ne pas fumer, et s'assurer de l'absence de flammes nues ou d'étin-

celles à proximité, y compris de  
veilleuses de chauffe-eau ou de chau-  
dières. L'essence et les vapeurs d'es-  
sence peuvent s'enflammer ou exploser,  
et provoquer des blessures et des dom-  
mages matériels graves.

---

# Entretien périodique et réglage

FAU86350

## Tableau de recherche des pannes

### 1. Carburant

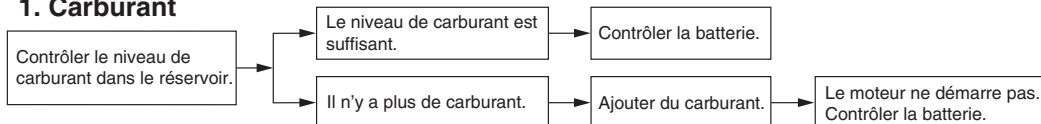

### 2. Batterie

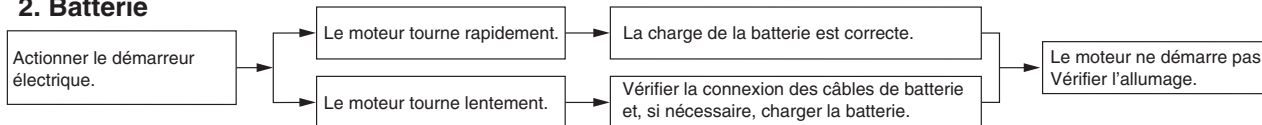

### 3. Allumage

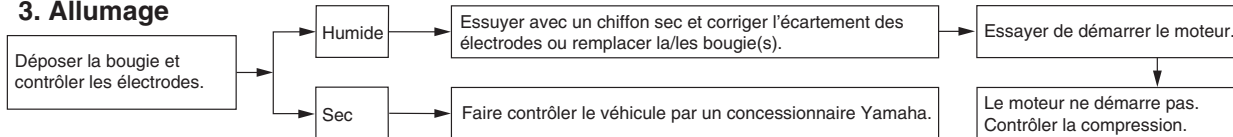

### 4. Compression

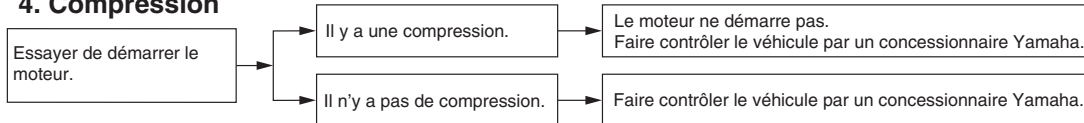



## Surchauffe du moteur

### AVERTISSEMENT

- Ne pas enlever le bouchon du radiateur quand le moteur et le radiateur sont chauds. Du liquide chaud et de la vapeur risquent de jaillir sous forte pression et de provoquer des brûlures. Veiller à attendre que le moteur ait refroidi.
- Disposer un chiffon épais ou une serviette sur le bouchon du radiateur, puis le tourner lentement dans le sens inverse des aiguilles d'une montre jusqu'au point de détente afin de faire tomber la pression résiduelle. Une fois que le sifflement s'est arrêté, appuyer sur le bouchon tout en le tournant dans le sens inverse des aiguilles d'une montre, puis l'enlever.

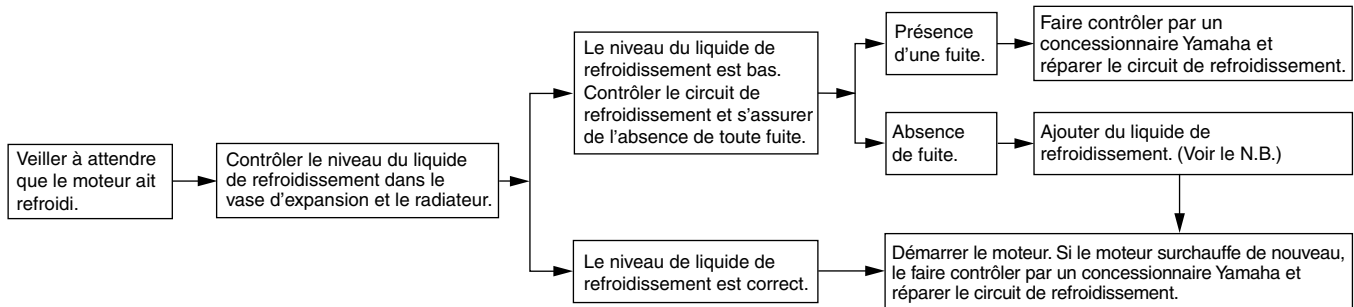

### N.B.

Si du liquide de refroidissement n'est pas disponible, on peut utiliser de l'eau du robinet, à condition de la remplacer dès que possible par le liquide de refroidissement recommandé.

## Remarque concernant les pièces de couleur mate

### ATTENTION

---

Certains modèles sont équipés de pièces à finition mate. Demander conseil à un concessionnaire Yamaha au sujet des produits d'entretien à utiliser avant de procéder au nettoyage du véhicule. L'emploi de brosses, de produits chimiques mordants ou de détachants griffera ou endommagera la surface de ces pièces. Il convient également de ne pas enduire les pièces à finition mate de cire.

---

## Entretien

Un nettoyage fréquent et minutieux du véhicule améliorera non seulement son apparence, mais également ses performances générales ainsi que la durée de vie utile de nombreux composants. Le lavage, le nettoyage et le polissage du véhicule vous donneront également l'occasion d'inspecter plus fréquemment son état. Veiller à laver le véhicule après avoir roulé sous la pluie ou près de la mer, car le sel est corrosif pour les métaux.

## N.B.

---

- Il est possible que du sel soit épandu sur les routes des régions à fortes chutes de neige pour faire fondre la neige ou le verglas. Ce sel peut rester sur les routes jusqu'au printemps ; veiller donc à laver le dessous et les parties du châssis après avoir roulé dans ces régions.
  - Les produits d'entretien Yamaha d'origine sont vendus sous la marque YAMALUBE sur de nombreux marchés dans le monde.
  - Consulter votre concessionnaire Yamaha pour des conseils de nettoyage supplémentaires.
- 

## ATTENTION

---

Un nettoyage incorrect peut provoquer des dommages à la fois esthétiques et mécaniques. Ne pas utiliser :

- de nettoyeurs à haute pression ou à jet de vapeur. Un nettoyage à une pression excessive peut entraîner des infiltrations d'eau et la détérioration des roulements de roue, des freins, des joints de transmission et des composants électriques. Éviter d'appliquer des détergents à haute pression tels que ceux qui sont disponibles dans les stations de lavage automatiques.
- des produits chimiques abrasifs dont les nettoyeurs pour jantes à haute teneur en acide, surtout sur les jantes en magnésium ou les roues à rayons.
- des produits chimiques décapants, des nettoyeurs abrasifs à base de mélange, ou encore de la cire sur des pièces aux finitions mates. Les brosses peuvent rayer ou endommager les finitions mates ; utiliser une éponge douce ou un chiffon uniquement.
- des chiffons, éponges ou brosses ayant été en contact avec des pro-

**duits nettoyants abrasifs ou des produits chimiques agressifs comme les dissolvants, l'essence, les produits antirouille, le liquide de frein ou l'antigel, etc.**

## Avant le lavage

1. Garer le véhicule à l'abri de la lumière directe du soleil, puis le laisser refroidir. Cela aidera à éviter les taches d'eau.
2. S'assurer que tous les bouchons, couvercles, coupleurs électriques et connecteurs sont bien installés.
3. Couvrir l'extrémité du pot d'échappement à l'aide d'un sac en plastique et d'un ruban élastique solide.
4. Pré-tremper les taches tenaces comme les insectes ou les excréments d'oiseaux avec une serviette humide pendant quelques minutes.
5. Retirez les débris de route et les taches d'huile à l'aide d'un produit dégraissant de qualité et d'une brosse à poils en plastique ou d'une éponge. **ATTENTION: Ne pas utiliser de dégraissant sur les zones qui doivent être lubrifiées, comme les joints d'étanchéité, les joints et les axes de roue. Suivre les instructions des produits.**<sup>[FCA26290]</sup>

## Lavage

1. Rincer toute trace de dégraissant et vaporiser de l'eau sur le véhicule avec un tuyau d'arrosage. Pour ce faire, ne pas exercer de pression excessive. Éviter de pulvériser de l'eau directement dans le pot d'échappement, le tableau de bord, l'entrée d'air ou d'autres zones intérieures telles que les compartiments de rangement sous la selle.
2. Laver le véhicule à l'aide d'un détergent de type automobile de qualité mélangé à de l'eau froide et d'une serviette ou d'une éponge douce et propre. Utiliser une vieille brosse à dents ou une brosse à poils en plastique pour les endroits difficiles d'accès. **ATTENTION: Utiliser de l'eau froide si le véhicule a été exposé au sel. L'eau chaude augmente les propriétés corrosives du sel.**<sup>[FCA26301]</sup>
3. Pour les véhicules équipés d'un pare-brise : Nettoyer le pare-brise avec une serviette ou une éponge douce imbibée d'eau et d'un détergent à pH neutre. Le cas échéant, utiliser un polisseur ou un nettoyant pare-brise pour motos de haute qualité. **ATTENTION: Ne jamais utiliser de produits chimiques agressifs**

**pour nettoyer le pare-brise. De plus, certains produits de nettoyage pour le plastique peuvent rayer le pare-brise. Il convient donc de tester tous les produits de nettoyage avant de les utiliser systématiquement.**<sup>[FCA26310]</sup>

4. Rincer abondamment à l'eau claire. Veiller à éliminer tous les résidus de détergent, car ils peuvent être nocifs pour les pièces en plastique.

## Après le lavage

1. Sécher le véhicule avec une peau de chamois ou une serviette absorbante, de préférence un tissu éponge microfibre.
2. Pour les modèles équipés d'une chaîne de transmission : Séchez la chaîne de transmission puis lubrifiez-la pour prévenir l'apparition de rouille.
3. Frotter les pièces en chrome, en aluminium ou en acier inoxydable à l'aide d'un produit d'entretien pour chrome. Cela permettra souvent d'éliminer des systèmes d'échappement en acier inoxydable les décolorations dues à la chaleur.
4. Appliquer un spray de protection anti-corrosion sur toutes les pièces métal-

# Soin et remisage de la moto

liques, y compris les surfaces chromées ou nickelées. **AVERTISSEMENT! Ne pas appliquer de silicone ni d'huile en spray sur les sièges, les poignées, les repose-pieds en caoutchouc ou les bandes de roulement des pneus. Ces pièces deviendraient glissantes, ce qui pourrait provoquer une perte de contrôle. Nettoyer soigneusement la surface de ces éléments avant d'utiliser le véhicule.**[FWA20650]

5. Traiter les pièces en caoutchouc, vinyle et plastique non peintes avec un produit d'entretien approprié.
6. Retoucher les griffes et légers coups occasionnés par les gravillons, etc.
7. Cirer toutes les surfaces peintes avec une cire non abrasive ou utiliser un spray de finition pour moto.
8. Une fois le nettoyage terminé, démarrer le moteur et le laisser tourner au ralenti pendant plusieurs minutes pour aider à sécher l'humidité restante.
9. Si la lentille de phare s'est embuée, démarrer le moteur et allumer le phare pour aider à éliminer l'humidité.
10. Veiller à ce que le véhicule soit parfaitement sec avant de le remisage ou de le couvrir.

FCA26320

## ATTENTION

- Ne pas appliquer de cire sur les pièces en caoutchouc ou en plastique non peintes.
- Ne pas utiliser de produits de polissage abrasifs, car ceux-ci attaquent la peinture.
- Faire preuve de modération lors de l'application de cire et de produits en spray. Essuyer l'excédent après chaque application.

FWA20660

## AVERTISSEMENT

**Des impuretés restant sur les freins ou les pneus peuvent provoquer une perte de contrôle.**

- Vérifier qu'il n'y a ni lubrifiant ni cire sur les freins ou les pneus.
- Si nécessaire, laver les pneus à l'eau savonneuse chaude.
- Le cas échéant, nettoyer les disques et les plaquettes de frein à l'aide de nettoyant freins ou d'acétone.
- Avant de conduire à vitesse élevée, effectuer un test de conduite afin de vérifier le freinage et la prise de virages.

FAU83472

## Remisage

Toujours remisage le véhicule dans un endroit sec et tempéré. Si nécessaire, le protéger contre la poussière à l'aide d'une housse poreuse. S'assurer que le moteur et le système d'échappement ont refroidi avant de couvrir le véhicule. Si le véhicule est souvent inutilisé pendant plusieurs semaines, il est recommandé d'utiliser un stabilisateur de carburant de qualité après chaque ravitaillement en carburant.

FCA21170

## ATTENTION

- Entreposer le véhicule dans un endroit mal aéré ou le recouvrir d'une bâche alors qu'il est mouillé provoqueront des infiltrations et de la rouille.
- Afin de prévenir la rouille, éviter l'entreposage dans des caves humides, des étables (en raison de la présence d'ammoniaque) et à proximité de produits chimiques.

## Remisage de longue durée

Avant de remisage le véhicule pendant une longue durée (60 jours ou plus) :

1. Effectuer toutes les réparations nécessaires et tout entretien en suspens.
2. Suivre toutes les instructions de la

section Soin de ce chapitre.

3. Faire le plein de carburant, en ajoutant un stabilisateur de carburant conformément au mode d'emploi du produit. Faire tourner le moteur pendant 5 minutes afin de distribuer le carburant traité dans le circuit d'alimentation.
4. Pour les véhicules équipés d'un robinet de carburant : Tourner la manette du robinet de carburant à la position d'arrêt.
5. Pour les véhicules équipés d'un carburateur : Pour éviter l'accumulation de dépôts de carburant, vidanger dans un récipient propre le carburant contenu dans la cuve à niveau constant du carburateur. Resserrer le boulon de vidange et verser de nouveau le carburant dans le réservoir.
6. Utiliser une huile à brumiser de qualité conformément aux instructions du produit pour protéger les composants internes du moteur contre la corrosion. En l'absence d'huile à brumiser, procéder comme suit pour chaque cylindre.
  - a. Retirer le capuchon de bougie et déposer la bougie.
  - b. Verser une cuillerée à café d'huile moteur dans l'orifice de bougie.
  - c. Remonter le capuchon de bougie

sur la bougie et placer cette dernière sur la culasse de sorte que ses électrodes soient mises à la masse. (Cette technique permettra de limiter la production d'étincelles à l'étape suivante.)

- d. Faire tourner le moteur à plusieurs reprises à l'aide du démarreur. (Ceci permet de répartir l'huile sur la paroi du cylindre.)  
**AVERTISSEMENT! Avant de faire tourner le moteur, veiller à mettre les électrodes de bougie à la masse afin d'éviter la production d'étincelles, car celles-ci pourraient être à l'origine de dégâts et de brûlures.**<sup>[FWA10952]</sup>
  - e. Retirer le capuchon de la bougie, installer cette dernière et monter ensuite le capuchon.
7. Lubrifier tous les câbles de commande, les pivots, les leviers et les pédales, ainsi que la béquille latérale et la béquille centrale (le cas échéant).
  8. Vérifier et régler la pression de gonflage des pneus, puis élever le véhicule de sorte qu'aucune de ses roues ne repose sur le sol. S'il n'est pas possible d'élever les roues, les tourner quelque peu une fois par mois de sorte

que les pneus ne se détériorent pas en un point précis.

9. Recouvrir la sortie du pot d'échappement à l'aide d'un sachet en plastique afin d'éviter toute infiltration d'eau.
10. Retirer la batterie et la charger entièrement, ou brancher un chargeur d'entretien afin de conserver une charge optimale de la batterie. **ATTENTION: Vérifier que la batterie et son chargeur sont compatibles. Ne pas recharger une batterie VRLA à l'aide d'un chargeur conventionnel.**<sup>[FCA26330]</sup>

## N.B.

- En cas de retrait de la batterie, la charger une fois par mois et l'entreposer dans un endroit tempéré entre 0 et 30 °C (32 et 90 °F).
- Pour plus d'informations sur le chargement et l'entreposage de la batterie, voir la page 6-29.

# Caractéristiques

## Dimensions:

- Longueur hors tout:  
2075 mm (81.7 in)
- Largeur hors tout:  
815 mm (32.1 in)
- Hauteur hors tout:  
1140 mm (44.9 in)
- Hauteur de la selle:  
830 mm (32.7 in)
- Empattement:  
1440 mm (56.7 in)
- Garde au sol:  
135 mm (5.31 in)
- Rayon de braquage minimum:  
3.0 m (9.84 ft)

## Poids:

- Poids à vide:  
195 kg (430 lb)

## Moteur:

- Cycle de combustion:  
4 temps
- Circuit de refroidissement:  
Refroidissement liquide
- Dispositif de commande des soupapes:  
Double ACT
- Disposition du ou des cylindres:  
En ligne
- Nombre de cylindres:  
3 cylindres
- Cylindrée:  
847 cm<sup>3</sup>
- Alésage × course:  
78.0 × 59.1 mm (3.07 × 2.33 in)

- Système de démarrage:  
Démarreur électrique

## Huile moteur:

- Marque recommandée :



- Viscosités SAE:  
10W-40
- Classification d'huile moteur recommandée:  
API Service de type SG et au-delà, norme  
JASO MA
- Quantité d'huile moteur:  
Changement d'huile:  
2.40 L (2.54 US qt, 2.11 Imp.qt)  
Avec dépose du filtre à huile:  
2.70 L (2.85 US qt, 2.38 Imp.qt)

## Quantité de liquide de refroidissement:

- Vase d'expansion (jusqu'au repère de niveau maximum):  
0.25 L (0.26 US qt, 0.22 Imp.qt)
- Radiateur (circuit compris):  
1.93 L (2.04 US qt, 1.70 Imp.qt)

## Carburant:

- Carburant recommandé :  
Essence sans plomb (E10 acceptable)
- Indice d'octane (RON) :  
95
- Capacité du réservoir:  
14 L (3.7 US gal, 3.1 Imp.gal)
- Quantité de la réserve:  
2.6 L (0.69 US gal, 0.57 Imp.gal)

## Injection de carburant:

- Corps de papillon d'accélération:  
Repère d'identification:  
B901 00

## Transmission:

- Rapport de démultiplication:  
1<sup>re</sup>:  
2.667 (40/15)
- 2<sup>e</sup>:  
2.000 (38/19)
- 3<sup>e</sup>:  
1.619 (34/21)
- 4<sup>e</sup>:  
1.381 (29/21)
- 5<sup>e</sup>:  
1.190 (25/21)
- 6<sup>e</sup>:  
1.037 (28/27)

## Pneu avant:

- Type:  
Sans chambre (Tubeless)
- Taille:  
120/70 ZR17M/C(58W)
- Fabricant/modèle:  
BRIDGESTONE/S20F M

## Pneu arrière:

- Type:  
Sans chambre (Tubeless)
- Taille:  
180/55 ZR17M/C (73W)
- Fabricant/modèle:  
BRIDGESTONE/S20R M

## Charge:

Charge maximale:

170 kg (375 lb)

(Poids total du pilote, du passager, du chargement et des accessoires)

## Frein avant:

Type:

Frein hydraulique à double disque

## Frein arrière:

Type:

Frein hydraulique monodisque

## Suspension avant:

Type:

Fourche télescopique

## Suspension arrière:

Type:

Bras oscillant (suspension à liaison)

## Partie électrique:

Tension du système électrique:

12 V

## Batterie:

Modèle:

YTZ10S

Voltage, capacité:

12 V, 8.6 Ah (10 HR)

## Phare:

Type d'ampoule:

Ampoule halogène

## Puissance d'ampoule:

Phare:

H4, 60.0 W/55.0 W

Stop/feu arrière:

LED

Clignotant avant:

10.0 W

Clignotant arrière:

10.0 W

Veilleuse:

5.0 W

Éclairage de la plaque d'immatriculation:

5.0 W

# Renseignements complémentaires

FAU53562

## Numéros d'identification

Notez le numéro d'identification du véhicule, le numéro de série du moteur et les codes figurant sur l'étiquette de modèle dans les espaces prévus ci-dessous. Ces numéros d'identification sont nécessaires à l'enregistrement du véhicule auprès des autorités locales et à la commande de pièces détachées auprès d'un concessionnaire Yamaha.

NUMÉRO D'IDENTIFICATION DU VÉHICULE :

NUMÉRO DE SÉRIE DU MOTEUR :

RENSEIGNEMENTS FOURNIS SUR L'ÉTIQUETTE DU MODÈLE :

FAU26401

## Numéro d'identification du véhicule

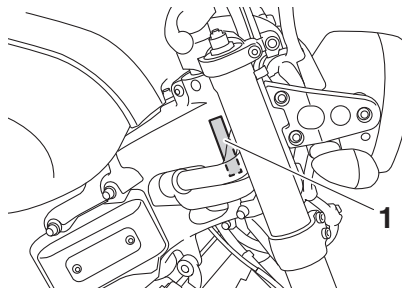

1. Numéro d'identification du véhicule

Le numéro d'identification du véhicule est poinçonné sur le tube de direction. Inscrivez ce numéro à l'endroit prévu.

**N.B.** \_\_\_\_\_

Le numéro d'identification du véhicule sert à identifier la moto et, selon les pays, est requis lors de son immatriculation.

\_\_\_\_\_

FAU26442

## Numéro de série du moteur

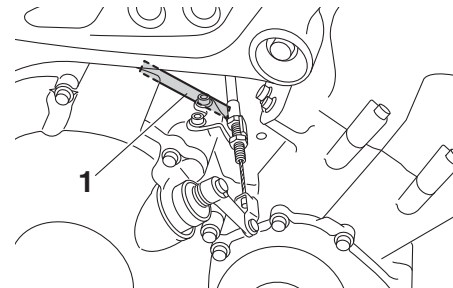

1. Numéro de série du moteur

Le numéro de série du moteur est poinçonné sur le carter moteur.



## Étiquette des codes du modèle

FAU26481

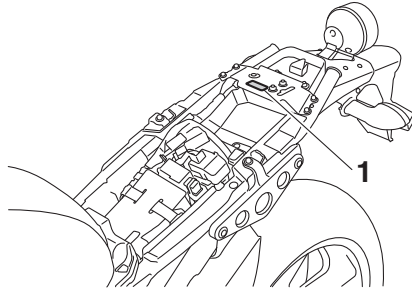

### 1. Étiquette des codes du modèle

L'étiquette des codes du modèle est collée sur le cadre, sous la selle. (Voir page 3-21.) Inscrire les renseignements repris sur cette étiquette dans l'espace prévu à cet effet. Ces renseignements seront nécessaires lors de la commande de pièces de rechange auprès d'un concessionnaire Yamaha.

## Connecteur de diagnostic

FAU69910

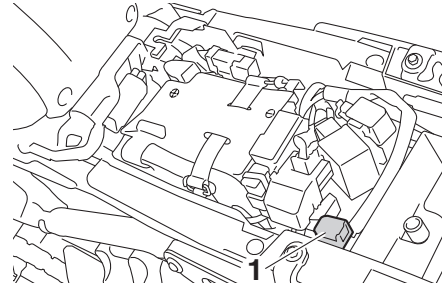

### 1. Connecteur de diagnostic

Le connecteur de diagnostic est situé comme indiqué.

## Enregistrement des données du véhicule

FAU85300

Le boîtier de commande électronique de ce modèle enregistre certaines données relatives au véhicule pour faciliter le diagnostic des dysfonctionnements et également à des fins de recherche, d'analyse statistique et développement.

Bien que les capteurs et les données enregistrées varient selon le modèle, les données principales sont les suivantes :

- État du véhicule et données de performances du moteur
- Données relatives à l'injection de carburant et aux émissions

Ces données ne sont téléchargées que lorsqu'un outil de diagnostic des pannes Yamaha spécial est fixé au véhicule, par exemple, lors de contrôles d'entretien ou de procédures de réparation.

Les données du véhicule téléchargées seront traitées de manière appropriée conformément à la politique de confidentialité suivante.

### Politique de confidentialité

<https://www.yamaha-motor.eu/fr/privacy/privacy-policy.aspx>

Yamaha ne divulguera pas ces données à

## Renseignements complémentaires

---

un tiers sauf dans les cas suivants. En outre, Yamaha peut fournir les données du véhicule à un sous-traitant afin d'externaliser les services relatifs à la manipulation des données du véhicule. Même dans ce cas, Yamaha demandera au sous-traitant de manipuler correctement les données du véhicule fournies et Yamaha traitera les données de manière appropriée.

- Avec l'accord du propriétaire du véhicule
- Lorsque la loi l'y oblige
- Pour utilisation par Yamaha dans le cadre d'un litige
- Lorsque les données ne concernent pas un véhicule individuel ni un propriétaire

<b>A</b>	Absorbeur de vapeurs d'essence ..... 6-10	Contacteur du système de régulation antipatinage ..... 3-13	<b>I</b>	Inverseur feu de route/feu de croisement ..... 3-13
	Ampoule de phare, remplacement ..... 6-33	Contacteurs à la poignée ..... 3-12	<b>J</b>	
	Avertisseur, contacteur ..... 3-13	Contacteurs de feu stop ..... 6-20	<b>J</b>	Jeu de soupape ..... 6-15
<b>B</b>		Coupe-circuit d'allumage ..... 3-27	<b>L</b>	
	Batterie ..... 6-29	<b>D</b>		Levier de frein ..... 3-15
	Béquille latérale ..... 3-26	Démarrage du moteur ..... 5-2		Levier d'embrayage ..... 3-14
	Béquille latérale, contrôle et lubrification ..... 6-27	Direction, contrôle ..... 6-28		Leviers de frein et d'embrayage, contrôle et lubrification ..... 6-26
	Bloc de compteurs multifonctions ..... 3-5	D-mode, mode de conduite ..... 3-12		Liquide de frein, changement ..... 6-22
	Bouchon du réservoir de carburant ..... 3-18	Durite de trop-plein du réservoir de carburant ..... 3-20		Liquide de frein, contrôle du niveau ..... 6-21
	Bougies, contrôle ..... 6-9	<b>E</b>		Liquide de refroidissement ..... 6-13
	Bras oscillant, lubrification des pivots ..... 6-27	Éclairage de la plaque d'immatriculation ..... 6-36	<b>M</b>	
<b>C</b>		Emplacement des éléments ..... 2-1		Moteur, numéro de série ..... 9-1
	Câbles, contrôle et lubrification ..... 6-25	Enregistrement des données, véhicule ..... 9-2	<b>N</b>	
	Calage de la moto ..... 6-36	Entretien ..... 7-1	<b>N</b>	Numéros d'identification ..... 9-1
	Caractéristiques ..... 8-1	Entretien du système de contrôle des gaz d'échappement ..... 6-3	<b>P</b>	
	Carburant ..... 3-18	Entretiens et graissages, périodiques ..... 6-5		Pannes, diagnostic ..... 6-36
	Carburant, économies ..... 5-3	Étiquette des codes du modèle ..... 9-2		Passage de rapports ..... 5-3
	Chaîne de transmission, nettoyage et graissage ..... 6-24	<b>F</b>		Pédale de frein et sélecteur, contrôle et lubrification ..... 6-25
	Chaîne de transmission, tension ..... 6-22	Feu stop/arrière ..... 6-35		Pièces de couleur mate ..... 7-1
	Clignotant, remplacement d'une ampoule ..... 6-35	Feux de détresse, contacteur ..... 3-13		Plaquettes de frein, contrôle ..... 6-20
	Clignotants, contacteur ..... 3-13	Filtre à air, élément ..... 6-14		Pneus ..... 6-16
	Combiné ressort-amortisseur, réglage ..... 3-24	Fourche, contrôle ..... 6-27		Poignée des gaz, contrôle de la garde ..... 6-15
	Compartiment de rangement ..... 3-22	Fourche, réglage ..... 3-22		Poignée et câble des gaz, contrôle et lubrification ..... 6-25
	Connecteur de diagnostic ..... 9-2	Frein, contrôle de la garde du levier ..... 6-19		Pot catalytique ..... 3-21
	Connecteur pour accessoire CC ..... 3-26	Frein, pédale ..... 3-15	<b>R</b>	
	Consignes de sécurité ..... 1-1	Fusibles, remplacement ..... 6-30		Ralenti du moteur, contrôle ..... 6-15
	Contacteur à clé/serrure antivol ..... 3-2	<b>G</b>		Remisage ..... 7-3
	Contacteur arrêt/marche/démarrage ..... 3-13	Garde du levier d'embrayage, réglage ..... 6-18		Rodage du moteur ..... 5-1
	Contacteur d'appel de phare ..... 3-13	<b>H</b>		Roues ..... 6-18
		Huile moteur ..... 6-10		

# Index

---

Roulements de roue, contrôle.....6-28

## S

Sélecteur au pied .....3-14

Selle .....3-21

Stationnement.....5-4

Supports de sangle de fixation des  
bagages .....3-26

Surchauffe du moteur .....6-39

Système ABS.....3-15

Système de régulation antipatinage.....3-16

Système immobilisateur .....3-1

## T

Tableau de recherche des pannes .....6-38

Témoin d'alerte de la température du  
liquide de refroidissement.....3-4

Témoin d'alerte de panne du moteur .....3-4

Témoin d'alerte du niveau d'huile .....3-3

Témoin d'alerte du système ABS.....3-4

Témoin de feu de route .....3-3

Témoin du point mort .....3-3

Témoin du système antidémarrage .....3-4

Témoin du système de régulation  
antipatinage .....3-4

Témoins des clignotants .....3-3

Témoins et témoins d'alerte.....3-3

Trousse de réparation.....6-2

## V

Véhicule, numéro d'identification .....9-1

Veilleuse, remplacement d'une  
ampoule .....6-34

## Y

Yamalube .....6-13



