



2017 WaveRunner SuperJet

MANUEL DE L'UTILISATEUR

▲ Lisez attentivement le présent manuel avant d'utiliser ce scooter nautique.

YAMAHA MOTOR CO., LTD.
F4D-28199-73-F0

REMARQUE IMPORTANTE

Ce scooter nautique individuel est destiné uniquement à la course. L'utilisation de ce scooter doit être limitée aux zones ou événements prévus.

Lisez attentivement le présent manuel avant d'utiliser ce scooter nautique. Ce manuel doit accompagner le WaveRunner en cas de vente.

Informations importantes concernant le manuel

FJU3008E

Déclaration de conformité

Nom du fabricant du VNI : YAMAHA MOTOR CO., LTD.

Adresse : 2500 Shingai, Iwata, Shizuoka 438-8501, Japon

Nom du représentant agréé : YAMAHA MOTOR EUROPE N.V.

Adresse : Koolhovenlaan 101, 1119 NC Schiphol-Rijk, Pays-Bas

CONFORMITE

| Directives | | Normes | |
|-------------------------------------|---|-------------------------------------|-----------------------|
| <input checked="" type="checkbox"/> | Directives sur la compatibilité électromagnétique 2004/108/CE et 2014/30/UE | <input checked="" type="checkbox"/> | EN 55012:2007/A1:2009 |
| | | <input checked="" type="checkbox"/> | EN 61000-6-2:2005 |

DESCRIPTION DU VEHICULE ET DU MOTEUR

Numéro d'identification du modèle, à partir de :

| | | | | | | | | | | | | | | |
|---|---|---|---|---|---|---|---|---|---|---|---|---|---|---|
| J | P | - | Y | A | M | H | 0 | 0 | 0 | 1 | E | 6 | 1 | 7 |
|---|---|---|---|---|---|---|---|---|---|---|---|---|---|---|

Nom de la marque : YAMAHA

Nom du modèle / Nom commercial : SJ700B-S / SuperJet

Type de véhicule : Scooter nautique individuel

Type de propulsion : Moteur à essence

Puissance du moteur (kW) : 48.5

Longueur / largeur de la coque (mètre) : 2.24 / 0.68

REMARQUE IMPORTANTE :

Ce scooter nautique individuel est conçu uniquement pour la course au sein de l'Union européenne étant donné qu'il n'a pas été certifié conforme aux exigences de la directive 94/25/CE relative aux bateaux de plaisance.

La présente déclaration est établie sous la seule responsabilité du fabricant. Je déclare au nom du fabricant que le VNI susmentionné est conforme à toutes les exigences essentielles applicables telles que spécifiées.

Nom / Titre : Y. Henmi / Directeur général du département Ingénierie, Unité commerciale Bateaux
(identification de la personne autorisée à signer au nom du fabricant)

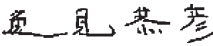
Signature : 
(ou mention équivalente)

Date et lieu de publication : 1er mai 2016, Shizuoka, Japon

Informations importantes concernant le manuel

FJU30193

Au propriétaire/pilote

Merci d'avoir choisi un scooter nautique Yamaha.

Le présent manuel de l'utilisateur contient des informations dont vous aurez besoin pour assurer un fonctionnement, une maintenance et un entretien corrects de votre scooter nautique. Pour toute question concernant le fonctionnement ou la maintenance de votre scooter nautique, veuillez vous adresser à un concessionnaire Yamaha.

Ce manuel ne constitue pas un cours de navigation ou de sécurité nautique. S'il s'agit de votre premier scooter nautique, ou si vous changez pour un type de scooter nautique que vous ne connaissez pas bien, pour votre propre confort et votre propre sécurité, suivez une formation ou un entraînement adéquat avant d'utiliser le scooter nautique seul. Un concessionnaire Yamaha ou une organisation nautique se fera par ailleurs un plaisir de vous recommander des écoles de navigation locales ou des instructeurs compétents. Dans ce manuel, les informations particulièrement importantes sont signalées de la manière suivante :

 Triangle de mise en garde. Il sert à vous avertir que vous risquez de vous blesser. Respectez tous les messages de sécurité qui apparaissent après ce symbole pour éviter tout risque de blessure, voire la mort.

FWJ00072

AVERTISSEMENT

Un AVERTISSEMENT indique une situation susceptible de présenter un danger qui, si elle ne peut être évitée, pourrait entraîner de graves blessures, voire la mort.

FCJ00092

ATTENTION

La mention ATTENTION signale les précautions spéciales à prendre pour éviter d'endommager le scooter nautique ou d'autres biens.

REMARQUE:

L'indication REMARQUE signale toute information importante destinée à faciliter ou à expliciter les procédures.

Informations importantes concernant le manuel

FJU40411

En raison de la politique d'amélioration continue des produits de Yamaha, ce produit peut ne pas correspondre exactement à celui décrit dans le présent manuel. Les spécifications sont sujettes à modification sans préavis.

Le présent manuel doit être considéré comme partie intégrante du scooter nautique et doit l'accompagner même en cas de revente.

FJU30213

**WaveRunner SuperJet
MANUEL DE L'UTILISATEUR
©2016 par Yamaha Motor Co., Ltd.
1ère édition, février 2016
Tous droits réservés.
Toute réimpression ou utilisation non
autorisée
sans la permission écrite de
Yamaha Motor Co., Ltd.
est expressément interdite.
Imprimé au Japon**

Table des matières

| | | | |
|---|-----------|--|-----------|
| Étiquettes générales et importantes..... | 1 | Timon de direction | 20 |
| Numéros d'identification | 1 | Poignée du robinet de carburant | 21 |
| Numéro d'identification primaire (PRI-ID) | 1 | Bouton de starter | 21 |
| Numéro d'identification du scooter (CIN) | 1 | Sortie témoin d'eau de refroidissement | 22 |
| Numéro de série du moteur | 1 | Séparateur d'eau | 22 |
| Étiquette de date de fabrication | 2 | Système d'avertissement de surchauffe du moteur..... | 23 |
| Étiquettes importantes | 3 | Fonctionnement de l'équipement..... | 24 |
| Étiquettes d'avertissement..... | 4 | Équipement..... | 24 |
| Autres étiquettes | 7 | Capot..... | 24 |
| Informations de sécurité | 8 | Orifice pour câble de proue | 25 |
| Restrictions concernant les personnes habilitées à utiliser le scooter nautique | 8 | Orifice pour câble de poupe..... | 25 |
| Règles de navigation..... | 9 | Pochette de rangement..... | 25 |
| Règles d'utilisation | 10 | Réceptacle de l'extincteur..... | 26 |
| Équipement recommandé..... | 12 | Règles d'utilisation et de manipulation..... | 28 |
| Informations de sécurité | 13 | Huile moteur et carburant requis | 28 |
| Caractéristiques du scooter nautique | 13 | Carburant | 28 |
| Règles de sécurité nautiques..... | 14 | Huile pour moteur 2 temps | 28 |
| Profitez de votre scooter nautique en toute responsabilité..... | 15 | Mélange du carburant et de l'huile..... | 28 |
| Description..... | 16 | Remplissage du réservoir d'essence..... | 29 |
| Glossaire relatif au scooter nautique | 16 | Évacuation de l'eau de cale..... | 30 |
| Emplacement des principaux composants | 17 | Évacuation de l'eau de cale sur l'eau | 30 |
| Utilisation des fonctions de contrôle | 19 | Transport | 31 |
| Fonctions de contrôle du scooter nautique | 19 | Fonctionnement initial..... | 32 |
| Contacteur d'arrêt du moteur | 19 | Rodage du moteur..... | 32 |
| Coupe-circuit de sécurité..... | 19 | Contrôles préalables | 33 |
| Contacteur de démarrage | 19 | Contrôles préalables | 33 |
| Manette des gaz..... | 20 | Points de contrôle préalables | 35 |
| Système de direction | 20 | Vérifications préalables à la mise à l'eau | 35 |
| | | Vérifications postérieures à la mise à l'eau | 40 |

Table des matières

| | | | |
|---|-----------|---|-----------|
| Opération | 41 | Vérification du filtre de carburant | 66 |
| Utilisation de votre scooter | | Réglage du câble du starter | 66 |
| nautique | 41 | Réglage du carburateur..... | 67 |
| Apprendre à connaître votre scooter | | | |
| nautique | 41 | Spécifications..... | 68 |
| Apprendre à utiliser le scooter | | Spécifications | 68 |
| nautique | 41 | | |
| Positions d'utilisation | 42 | Dépannage | 69 |
| Mise à l'eau du scooter nautique..... | 42 | Recherche des pannes..... | 69 |
| Démarrage du moteur sur l'eau | 42 | Tableau de recherche des pannes... | 69 |
| Arrêt du moteur | 44 | Procédures d'urgence | 72 |
| Quitter le scooter nautique..... | 44 | Nettoyage de l'entrée de la tuyère et | |
| Fonctionnement du scooter | | de la turbine | 72 |
| nautique | 44 | Relance de la batterie | 73 |
| Faire virer le scooter nautique..... | 44 | Remplacement du fusible | 73 |
| Arrêter le scooter nautique..... | 46 | Remorquage du scooter nautique ... | 74 |
| Démarrage..... | 47 | Scooter nautique submergé..... | 75 |
| Scooter nautique chaviré | 50 | | |
| Échouer le scooter nautique | 51 | Index..... | 76 |
| Utilisation dans des zones pleines | | | |
| d'algues | 51 | | |
| Après le retrait du scooter nautique | | | |
| de l'eau | 51 | | |
| | | | |
| Entretien et entreposage..... | 52 | | |
| Entretien après utilisation..... | 52 | | |
| Rinçage des passages d'eau de | | | |
| refroidissement | 52 | | |
| Nettoyage du scooter nautique..... | 53 | | |
| Entretien de la batterie | 53 | | |
| Entreposage prolongé..... | 56 | | |
| Nettoyage..... | 56 | | |
| Lubrification | 57 | | |
| Traitement antirouille..... | 58 | | |
| | | | |
| Entretien..... | 59 | | |
| Entretien | 59 | | |
| Trousse à outils | 59 | | |
| Réglage de la friction de direction ... | 59 | | |
| Réglage de l'angle de tuyère de | | | |
| poussée | 60 | | |
| Tableau d'entretien périodique | 63 | | |
| Vérification des bougies..... | 65 | | |
| Points de lubrification..... | 66 | | |

Etiquettes générales et importantes

FJU36452

Numéros d'identification

Inscrivez le numéro d'identification primaire (PRI-ID), le numéro d'identification du scooter (CIN) et le numéro de série du moteur dans les espaces encadrés afin de faciliter la commande des pièces de rechange chez un concessionnaire Yamaha. Notez et conservez également ces numéros d'identification en lieu sûr pour le cas où votre scooter nautique serait volé.

FJU30272

Numéro d'identification primaire (PRI-ID)

Le numéro d'identification primaire (PRI-ID) est indiqué sur une plaque fixée à l'intérieur du compartiment moteur. (Cf. page 24 pour plus d'informations sur les procédures de dépose et d'installation du capot.)

MODÈLE :

SJ700B-S (SuperJet)

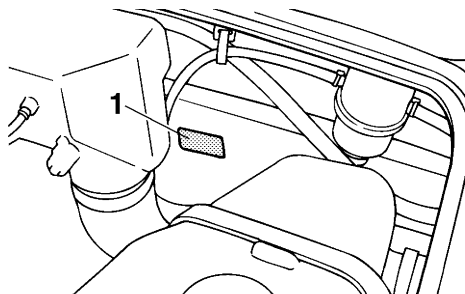

1 Emplacement du numéro d'identification primaire (PRI-ID)

| | |
|-----------------------|----------------------|
| MODEL | <input type="text"/> |
| PRI-ID | <input type="text"/> |
| F4D | <input type="text"/> |
| YAMAHA MOTOR CO., LTD | |
| MADE IN JAPAN | |
| PAYS D'ORIGINE JAPON | |

| | | | | | | | | | |
|---|---|---|---|----------------------|----------------------|----------------------|----------------------|----------------------|----------------------|
| F | 4 | D | - | <input type="text"/> | <input type="text"/> | <input type="text"/> | <input type="text"/> | <input type="text"/> | <input type="text"/> |
|---|---|---|---|----------------------|----------------------|----------------------|----------------------|----------------------|----------------------|

FJU36461

Numéro d'identification du scooter (CIN)

Le numéro d'identification du scooter (CIN) est imprimé sur une plaque fixée à la coque du côté tribord à l'arrière.

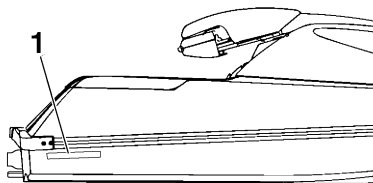

1 Emplacement du numéro d'identification du scooter (CIN)

| | | | | | | | | | | | | | | | |
|---|---|---|---|---|---|----------------------|----------------------|----------------------|----------------------|----------------------|----------------------|----------------------|----------------------|----------------------|----------------------|
| J | P | - | Y | A | M | <input type="text"/> | <input type="text"/> | <input type="text"/> | <input type="text"/> | <input type="text"/> | <input type="text"/> | <input type="text"/> | <input type="text"/> | <input type="text"/> | <input type="text"/> |
|---|---|---|---|---|---|----------------------|----------------------|----------------------|----------------------|----------------------|----------------------|----------------------|----------------------|----------------------|----------------------|

FJU40641

Numéro de série du moteur

Le numéro de série du moteur est indiqué sur une plaque fixée sur le groupe moteur. (Cf. page 24 pour plus d'informations sur les pro-

Étiquettes générales et importantes

procédures de dépose et d'installation du capot.)

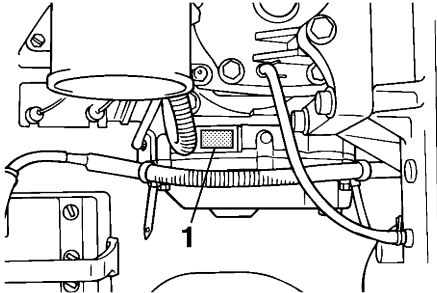

1 Emplacement du numéro de série du moteur

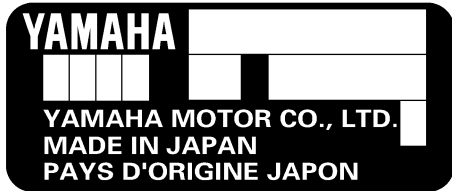

FJU41742

Étiquette de date de fabrication

Cette étiquette est fixée au silencieux. (Cf. page 24 pour les procédures de dépose et d'installation du capot.)

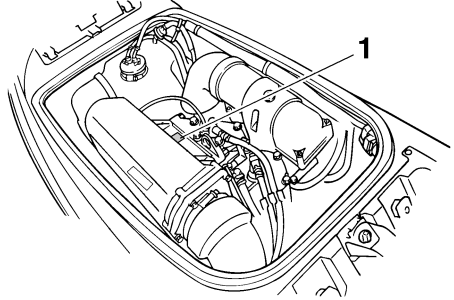

1 Emplacement de l'étiquette de date de fabrication

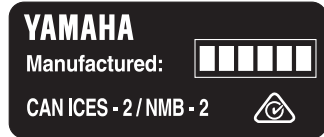

Étiquettes générales et importantes

FJU30453

Étiquettes importantes

Avant d'utiliser le scooter nautique, consultez les étiquettes suivantes. Si vous avez des questions, contactez un concessionnaire Yamaha.

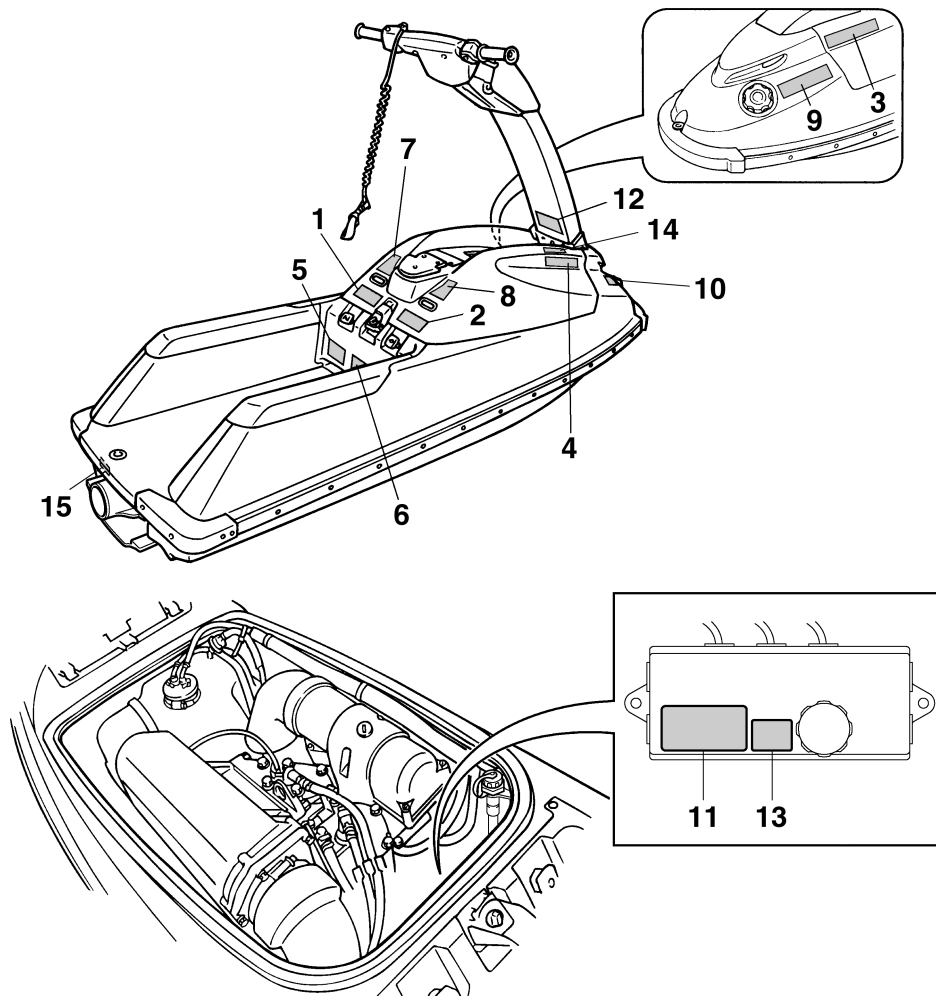

Étiquettes générales et importantes

FJU35914

Étiquettes d'avertissement

Si l'une de ces étiquettes est endommagée ou manquante, contactez un concessionnaire Yamaha pour la remplacer.

1

⚠ WARNING

To reduce the risk of **SEVERE INJURY** or **DEATH**:
WEAR A PERSONAL FLOTATION DEVICE (PFD). All riders must wear an authority-approved PFD that is suitable for personal watercraft (PWC) use.

WEAR PROTECTIVE CLOTHING. Severe internal injuries can occur if water is forced into body cavities as a result of falling into water or being near jet thrust nozzle. Normal swimwear does not adequately protect against forced water entry into rectum or vagina. All riders must wear a wet suit bottom or clothing that provides equivalent protection. (See Owner's Manual.) Footwear, gloves, and goggles/glasses are recommended.

KNOW BOATING LAWS. Yamaha Motor Co., Ltd. recommends a minimum operator age of 16 years old. Know the operator age and training requirements for your state. A boating safety course is recommended and may be required in your state.

ATTACH ENGINE SHUT-OFF CORD (LANYARD) to wrist and keep it free from handrails so that engine stops if operator falls off. After riding, remove cord from PWC to avoid unauthorized use by children or others.



PFD
Wet suit bottom

continued on label to the right

YAMAHA GM6-641B1-01

2

⚠ WARNING

continued

RIDE WITHIN YOUR LIMITS and **AVOID AGGRESSIVE MANEUVERS** to reduce the risk of loss of control, ejection, and collision. This is a high performance boat - not a toy. Sharp turns or jumping wakes or waves can increase the risk of back/spinal injury (paralysis), facial injuries, and broken legs, ankles, and other bones. Do not jump wakes or waves.

DO NOT APPLY THROTTLE WHEN OTHERS ARE AT REAR OF PWC-turn engine off or keep engine at idle. Water and/or debris exiting jet thrust nozzle can cause severe injury.

KEEP AWAY FROM INTAKE GRATE while engine is on. Items such as long hair, loose clothing, or PFD straps can become entangled in moving parts resulting in severe injury or drowning.

AVOID FORCEFUL JET THRUST AND LIMITED VISIBILITY WHILE REBOARDING. Get to standing or kneeling position quickly, but do not expose yourself to forceful jet thrust.

NEVER RIDE AFTER CONSUMING DRUGS OR ALCOHOL

READ AND FOLLOW OWNER'S MANUAL

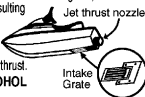

Jet thrust nozzle
Intake Grate

YAMAHA GM6-641B1-10

3

⚠ AVERTISSEMENT

Afin de limiter les risques de **BLESSURES GRAVES**, voire **MORTELLES**:
PORTER UN GILET DE SAUVETAGE. Tout utilisateur doit porter un gilet de sauvetage homologué pour les scooters des mers.

PORTER DES VÊTEMENTS PROTECTEURS. Le choc infligé par la pénétration forcée d'eau dans les orifices corporels lors d'une chute ou lors du contact avec le jet d'eau de la pompe risque de provoquer des lésions graves. Le port d'un simple maillot de bain ne constitue pas une protection adéquate contre la puissance de pénétration de l'eau dans le rectum et/ou le vagin. Tout utilisateur doit porter le pantalon d'une tenue de plongée ou tout autre vêtement offrant une protection semblable. (Voir le manuel d'utilisation.)



Gilet de sauvetage
Pantalon d'une tenue de plongée

Le port de chaussures, de gants et de lunettes de plongée est recommandé.

CONNAÎTRE LES LOIS DE NAVIGATION. La Yamaha Motor Co., Ltd. recommande la limite d'âge de pilotage de 16 ans. Vérifier l'âge du pilote ainsi que les exigences quant à l'âge prévues par la législation locale. Il est préférable, et parfois requis par certaines législations, de suivre un cours de sécurité maritime.

ATTACHER LA LANIÈRE DE L'INTERRUPTEUR D'ARRÊT DU MOTEUR au poignet et l'éloigner du guidon afin que le moteur se coupe bien en cas de chute. Après utilisation, retirer la lanière du scooter afin de prévenir toute utilisation par des enfants ou des personnes non-autorisées. *Suite sur l'étiquette de droite*

YAMAHA GM6-641B1-41

4

⚠ AVERTISSEMENT

Suite

RESPECTER SES LIMITES ET ÉVITER LES MANOEUVRES BRUTALES afin de limiter tout risque de perte de contrôle, d'éjection et de collision. Il s'agit d'un véhicule à hautes performances et pas d'un jouet. Des virées brusques ou le saut de sillages ou de vagues accroît le risque de blessures au dos, voire de paralysie, de blessures au visage et de fractures diverses. Ne jamais sauter des sillages ni des vagues.

NE PAS DONNER DES GAZ LORSQUE DES PERSONNES SE TROUVENT DERRIÈRE LE VÉHICULE: couper le moteur ou laisser tourner au ralenti. Eau et/ou débris projetés par la pompe pourraient causer des blessures graves. **NE PAS S'APPROCHER DE LA GRILLE D'ADMISSION** lorsque le moteur tourne.



Pompe
Grille d'admission

Cheveux longs, vêtements amples ou lanières de gilet de sauvetage risquent d'être happés, ce qui pourrait provoquer des blessures, ou même une noyade.

ÉVITER LES POUSSÉES PUISSANTES ET LA MAUVAISE VISIBILITÉ LORS DU RÉEMBARQUEMENT. Se mettre rapidement debout ou à genoux, tout en veillant à ne pas s'exposer à un jet puissant.

NE JAMAIS PILOTER APRÈS AVOIR ABSORBÉ DE L'ALCOOL, DES DROGUES OU CERTAINS MÉDICAMENTS.

LIRE ET RESPECTER LES INSTRUCTIONS DONNÉES DANS LE MANUEL D'UTILISATION.

YAMAHA GM6-641B1-50

Etiquettes générales et importantes

5

⚠ WARNING

Collisions result in more **INJURIES AND DEATHS** than any other type of accident for personal watercraft (PWC).

TO AVOID COLLISIONS:

SCAN CONSTANTLY for people, objects, and other watercraft. Be alert for conditions that limit your visibility or block your vision of others.



OPERATE DEFENSIVELY at safe speeds and keep a safe distance away from people, objects, and other watercraft.

- Do not follow directly behind PWCs or other boats.
- Do not go near others to spray or splash them with water.
- Avoid sharp turns or other maneuvers that make it hard for others to avoid you or understand where you are going.
- Avoid areas with submerged objects or shallow water.

continued on label to the right

YAMAHA GM6-641B2-00

6

⚠ WARNING

continued

TAKE EARLY ACTION to avoid collisions. Remember, PWCs and other boats do not have brakes.

DO NOT RELEASE THROTTLE WHEN TRYING TO STEER away from objects - you need throttle to steer. Always check throttle and steering controls for proper operation before starting PWC.

Follow navigation rules and state/province and local laws that apply to PWCs.

See Owner's Manual for more information.

YAMAHA GM6-641B2-10

7

⚠ AVERTISSEMENT

Les collisions sont la cause principale des BLESSURES ET DÉCÈS d'utilisateurs de scooter des mers.

POUR ÉVITER LES COLLISIONS: ÉTRE CONSTAMMENT à l'affût de personnes, d'objets et d'autres bateaux. Être conscient des conditions limitant sa visibilité ou celle des autres embarcations. PILOTER AVEC PRUDENCE à des vitesses raisonnables et garder une distance de sécurité entre le scooter et toute personne, objet et embarcation.



Suite sur l'étiquette de droite

YAMAHA GM6-641B2-40

8

⚠ AVERTISSEMENT

Suite

- Ne pas suivre une autre embarcation de trop près.
- Ne pas se rapprocher d'autrui en vue de l'éclabousser.
- Éviter les virages brusques ou toute manœuvre qui risque de mettre un autre pilote en danger ou qui l'empêche de pouvoir déterminer clairement la direction que l'on prend.
- Éviter les endroits où flottent des objets et les eaux peu profondes.

RÉAGIR RAPIDEMENT en vue d'éviter les collisions. Garder à l'esprit que les bateaux n'ont pas de freins.

NE PAS LÂCHER LES GAZ LORSQUE L'ON ESSAYE DE S'ÉLOIGNER d'objets - une poussée est nécessaire à la direction du scooter des mers.

Toujours s'assurer avant le départ que l'accélérateur et la direction fonctionnent correctement. Suivre les lois de navigation ainsi que les législations nationales, provinciales et locales concernant les scooters des mers.

Voir le manuel d'utilisation pour plus d'informations.

YAMAHA GM6-641B2-50

Etiquettes générales et importantes

9

| | |
|--|--|
| <p>⚠ WARNING</p> <p>Gasoline is highly flammable and explosive. A fire or explosion could cause severe injury or death. Shut engine off. Refuel in well ventilated area away from flames or sparks. Do not smoke. Avoid spilling gasoline. Wipe up spilled gasoline immediately. Open hood to ventilate fuel vapors from engine compartment before starting engine. Do not start engine if there is a fuel leak or a loose electrical connection.</p> | <p>⚠ AVERTISSEMENT</p> <p><i>L'essence est très inflammable et explosive. Un incendie ou une explosion risquent de provoquer des blessures graves, voire mortelles. Couper le moteur. Faire le plein dans un endroit bien aéré et éloigné de toute flamme ou étincelle. Ne pas fumer. Éviter de renverser de l'essence. Essuyer immédiatement toute coulure d'essence. Ouvrir le capot pour évacuer les vapeurs d'essence du compartiment du moteur avant de mettre le moteur en marche. Ne jamais mettre le moteur en marche en cas de fuite d'essence ou si un branchement électrique est desserré.</i></p> |
| <p>GASOLINE AND OIL MIXING RATIO : 50:1</p> | <p>RAPPORT DE MELANGE D'ESSENCE ET D'HUILE : 50:1</p> |
| <p>YAMAHA</p> | <p>F1N-6415B-10</p> |



10

| |
|--|
| <p>⚠ AVERTISSEMENT</p> <p>APPLICABLE POUR LA FRANCE SEULEMENT</p> |
| <ul style="list-style-type: none"> • <i>En France : permis de conduire et immatriculation obligatoire.</i> • <i>Navigation en mer autorisée entre 300 mètres et 1 mille nautique.</i> • <i>Entre 0 et 300 mètres, se référer aux instructions nautiques locales affichées. Sinon, règle générale : vitesse maxi 5 noeuds (9Km/h) dans cette zone.</i> • <i>Utiliser les chenaux obligatoires de sortie lorsqu'ils existent.</i> • <i>Respecter les règles de priorité.</i> • <i>Gilet de sauvetage obligatoire-Fusée et bout de remorquage à bord.</i> • <i>Ne jamais conduire sous l'influence de l'alcool ou de drogues.</i> • <i>Consulter la météo avant de sortir en mer.</i> • <i>Une conduite responsable et un contrôle quotidien de votre machine suivant le manuel d'entretien YAMAHA seront garants de votre sécurité.</i> |
| <p>YAMAHA GA7-6418H-20</p> |

11

| |
|--|
| <p>⚠ WARNING / AVERTISSEMENT / 警告</p> |
| <p>Do not touch or remove electrical parts when starting or running the engine.</p> |
| <p>Ne pas toucher ou retirer les pièces électriques lors du démarrage ou de la marche du moteur.</p> |
| <p>運転中は電装品には触らないください。</p> |
| <p>YAMAHA 6B6-63823-00</p> |

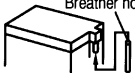
12

| |
|---|
| <p>⚠ WARNING</p> |
| <p>Be sure to connect breather hose to battery. Fire or explosion could result if not connected properly.</p> |
| <p>Breather hose</p>  |
| <p>⚠ AVERTISSEMENT</p> |
| <p>Bien veiller à brancher la durit de mise à l'air à la batterie. Un mauvais branchement risque d'être à l'origine d'un incendie ou d'une explosion.</p> |
| <p>Mise à l'air</p>  |
| <p>YAMAHA F1N-641DB-10</p> |

Étiquettes générales et importantes

FJU35927

Autres étiquettes

13

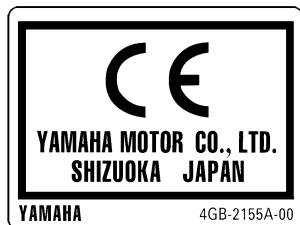

14



F1N-6413S-00

Cette étiquette indique le sens approprié pour placer le scooter nautique chaviré en position verticale.

15



F2F-6418F-00

FJU30683

La sécurité d'utilisation de ce scooter nautique est conditionnée par l'utilisation de techniques de conduite appropriées, ainsi que par le bon sens, le jugement correct et l'expertise de l'utilisateur. Avant d'utiliser ce scooter nautique, assurez-vous que son utilisation est autorisée par les lois, règlements administratifs et règlement, et utilisez toujours le scooter nautique en totale conformité avec les exigences et limites en vigueur. Tout utilisateur doit connaître les exigences suivantes avant de piloter le scooter nautique.

- Avant d'utiliser le scooter nautique, lisez le présent manuel de l'utilisateur, le manuel pratique de pilotage, la fiche d'instructions de pilotage et toutes les étiquettes apposées sur le scooter nautique. Ces informations devraient vous permettre de mieux comprendre le scooter nautique et son fonctionnement.
- N'autorisez aucune personne à piloter ce scooter nautique avant qu'elle n'ait lu elle aussi le présent manuel de l'utilisateur, le manuel pratique de pilotage, la fiche d'instructions de pilotage et toutes les étiquettes.

FJU30701

Restrictions concernant les personnes habilitées à utiliser le scooter nautique

- Yamaha recommande que le pilote soit âgé au minimum de 16 ans.
Les adultes doivent superviser l'utilisation par les mineurs.
Connaissez les exigences locales concernant l'âge et la formation du pilote.
- Ce scooter nautique est conçu pour le transport du pilote. Le scooter nautique ne peut accepter plus d'une personne à la fois.



Informations de sécurité

FJU30762

Règles de navigation

- Contrôlez en permanence la présence de personnes, d'objets et d'autres véhicules nautiques. Méfiez-vous des conditions qui limitent votre visibilité ou gênent votre vision des autres.

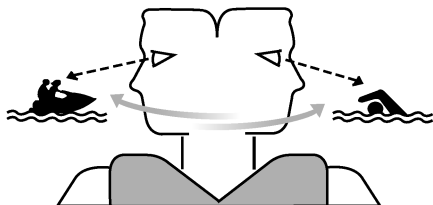

- Pilotez de manière défensive, à vitesse contrôlée, et conservez une distance de sécurité par rapport aux personnes, objets et autres véhicules nautiques.
- Ne suivez jamais directement un scooter nautique ou d'autres embarcations.
- Ne passez pas à proximité de personnes pour les éclabousser.
- Évitez les virages brusques ou toute manœuvre qui empêcherait les autres de vous éviter facilement ou de savoir où vous allez.
- Évitez les zones contenant des objets immergés ou les zones d'eau peu profonde.
- Réagissez à temps pour éviter les collisions. Rappelez-vous que les scooters nautiques et autres embarcations n'ont pas de freins.
- Ne relâchez pas le levier d'accélération lorsque vous essayez d'éviter des objets ; vous avez besoin de propulsion pour pouvoir manœuvrer. Contrôlez toujours les gaz et la direction avant de démarrer le scooter nautique.
- Ne dépassez pas vos limites et évitez toute manœuvre agressive de manière à réduire

les risques de perte de contrôle, d'éjection et de collision.

- Il s'agit d'une embarcation à hautes performances, pas d'un jouet. Les virages serrés, les sauts par-dessus les sillages ou les vagues peuvent augmenter le risque de blessure au dos/à la colonne vertébrale (paralyse), de blessures au visage et de fractures diverses (jambes, chevilles, etc.). Ne sautez pas par-dessus les sillages ou les vagues.
- Ne pilotez pas le scooter nautique en eau agitée, lorsque le temps est mauvais ou la visibilité faible ; cela pourrait provoquer un accident grave, voire mortel. Faites attention aux conditions météorologiques. Consultez les prévisions météorologiques et examinez la situation en cours avant de sortir avec votre scooter nautique.
- Comme pour tout autre sport nautique, vous ne devez pas piloter votre scooter nautique sans être accompagné. Si vous vous éloignez de la rive au-delà de la distance que vous pouvez couvrir à la nage, faites-vous accompagner par une autre embarcation ou scooter nautique, tout en veillant à respecter une distance de sécurité. Simple question de bon sens !
- Ne conduisez jamais le scooter nautique dans une eau dont la profondeur est inférieure à 60 cm (2 ft) à partir du bas de

l'appareil ; vous risqueriez de heurter un objet immergé et de vous blesser.

FJU30782

Règles d'utilisation

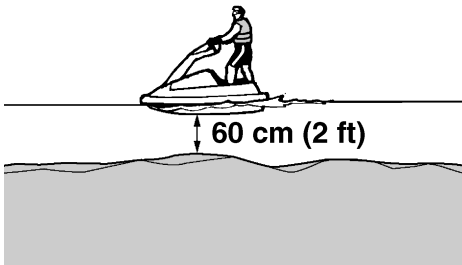

- Ce scooter nautique n'est pas équipé d'un éclairage permettant la navigation de nuit. Ne sortez pas après le coucher du soleil ou avant l'aube ; vous augmenteriez le risque de collision avec une autre embarcation et donc de graves blessures, voire la mort.



- Respectez les règles de navigation, ainsi que les lois régionales et locales s'appliquant au scooter nautique.

- Toutes les personnes utilisant le scooter doivent porter un vêtement de flottaison individuel (VFI) agréé par les autorités compétentes et convenant pour l'utilisation avec un scooter nautique individuel.
- Portez des vêtements de protection. Vous risquez de graves blessures internes en cas de pénétration forcée d'eau dans les cavités du corps à la suite d'une chute dans l'eau ou si vous vous trouvez trop près de la tuyère de poussée.

Un maillot de bain normal ne constitue pas une protection adéquate contre la pénétration forcée d'eau dans le rectum ou le vagin. Tous les utilisateurs doivent porter un pantalon de combinaison de plongée ou un vêtement offrant un degré de protection équivalent. Il peut s'agir de vêtements taillés dans un tissu épais, à la trame serrée, solides et étroitement ajustés, comme le denim, mais en aucun cas du spandex ou autre tissu similaire tel que celui utilisé dans les culottes de cyclistes.

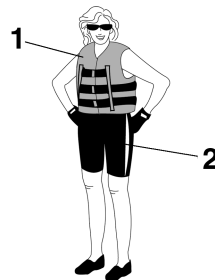

1 VFI agréé

2 Culotte isotherme

- Il est recommandé de porter des protections oculaires pour protéger les yeux du vent, de l'eau et de l'éblouissement lorsque vous pilotez votre scooter nautique. Il existe des sangles de fixation pour protec-

Informations de sécurité

tions oculaires qui leur permettent de flotter au cas où elles tomberaient à l'eau.

Il est recommandé de porter des chaussures et des gants.

- C'est à vous de décider si vous voulez porter un casque lorsque vous pilotez pour votre plaisir. Vous devez savoir qu'un casque peut vous offrir une protection supplémentaire dans certains types d'accidents, mais qu'il peut également vous blesser dans d'autres circonstances.

Le casque est destiné à fournir une certaine protection à la tête. Bien que les casques ne puissent vous protéger contre tous les chocs possibles, ils peuvent limiter les blessures en cas de collision avec un bateau ou un autre obstacle.

Un casque peut parfois aussi représenter un danger potentiel. En cas de chute dans l'eau, par exemple, le casque risque de prendre l'eau et la tension ainsi provoquée au niveau du cou risque de provoquer une suffocation, de graves blessures permanentes au cou, voire même la mort. Le casque peut également augmenter le risque d'accident s'il réduit votre champ de vision ou votre acuité auditive, s'il vous distrait ou augmente votre fatigue.

Comment décider si, pour vous, les bénéfices potentiels du casque en termes de sécurité dépassent les risques potentiels ? Évaluez vos conditions de navigation personnelles. Considérez les facteurs comme votre environnement de navigation, votre style de conduite et votre habileté. Envisagez également les possibilités de congestion du trafic et les conditions de la surface de l'eau.

Si, compte tenu de toutes ces considérations, vous optez pour le port d'un casque, choisissez-le avec soin. Cherchez un cas-

que destiné à l'utilisation avec un scooter nautique individuel, si possible. Si vous comptez participer à une compétition en circuit fermé, conformez-vous aux exigences de l'organisme responsable.

- Ne pilotez jamais le scooter après avoir absorbé de l'alcool, des médicaments ou de la drogue.
- Pour des raisons de sécurité et pour assurer le bon fonctionnement du scooter, effectuez toujours les contrôles préalables décrits à la page 33 avant d'utiliser le scooter.
- Le pilote doit toujours garder les deux pieds ou genoux sur la plate-forme de pilotage lorsque le véhicule est en mouvement. Si vous levez les pieds, vous augmentez le risque de perdre l'équilibre ou de heurter avec les pieds des objets en dehors du scooter.



- Si vous êtes enceinte ou en mauvaise santé, demandez toujours à votre médecin si vous pouvez utiliser ce scooter nautique sans danger.
- N'essayez pas de modifier ce scooter nautique. Toute modification apportée à votre scooter nautique peut en réduire la sécurité et la fiabilité, le rendre dangereux ou rendre son utilisation illégale.

- Attachez le cordon du coupe-circuit de sécurité à votre poignet gauche et maintenez-le dégagé du guidon de manière que le moteur se coupe automatiquement en cas de chute. Après toute utilisation, détachez du scooter le cordon du coupe-circuit de sécurité afin d'empêcher tout démarrage accidentel ou toute utilisation non autorisée par des enfants ou d'autres personnes.

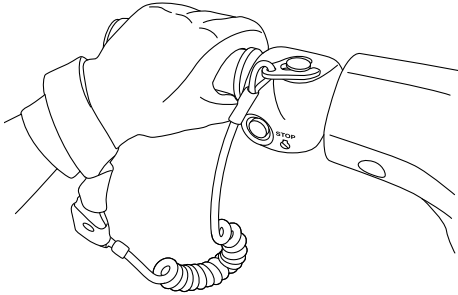

- Contrôlez attentivement la présence de baigneurs et restez à l'écart des zones de baignade. Il est difficile de repérer les nageurs et vous risquez de heurter accidentellement quelqu'un dans l'eau.
- Veillez à ne pas être heurté par un autre bateau. C'est à vous de faire attention au trafic ; les autres pilotes peuvent ne pas vous observer. S'ils ne vous voient pas ou si vous manœuvrez plus rapidement que les autres pilotes ne s'y attendent, vous risquez une collision.
- Conservez une distance de sécurité entre vous et les autres scooters nautiques et bateaux et faites également attention aux câbles de ski nautique ou aux lignes de pêche des autres bateaux. Respectez les "Règles de sécurité nautique" et regardez toujours derrière vous avant d'effectuer un virage. (Cf. "Règles de sécurité nautique" à la page 14.)

FJU30841

Équipement recommandé

Les éléments suivants doivent être transportés à bord de votre scooter nautique :

- Avertisseur sonore
Vous devez transporter un sifflet ou tout autre avertisseur sonore pouvant être utilisé pour avertir d'autres embarcations.
- Dispositifs de signalisation visuelle de détresse

Il est recommandé qu'un dispositif pyrotechnique, agréé par les autorités compétentes, soit conservé dans un conteneur étanche sur votre embarcation. Un miroir peut être également utilisé comme signal d'urgence. Contactez un concessionnaire Yamaha pour plus d'informations.

- Montre
Une montre est utile pour que vous connaissiez le temps d'utilisation du scooter nautique.
- Filin
Un filin peut être utilisé pour remorquer un scooter nautique en panne en cas d'urgence.

Informations de sécurité

FJU30851

Informations de sécurité

- Lors du transport ou de l'entreposage de votre scooter nautique, tournez la poignée du robinet de carburant sur "OFF", sinon l'essence peut déborder du carburateur.

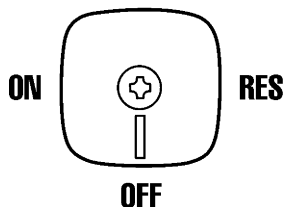

- Ne démarrez jamais le moteur ou ne le laissez jamais tourner, aussi peu que ce soit, dans un local fermé. Les gaz d'échappement contiennent du monoxyde de carbone, un gaz incolore, inodore, qui peut provoquer perte de conscience et mort en très peu de temps. Utilisez votre scooter nautique à l'air libre, exclusivement.

FJU30881

Caractéristiques du scooter nautique

- La poussée de la tuyère permet de faire virer le scooter nautique. Si vous relâchez complètement le levier d'accélération, vous ne produirez plus qu'une poussée minimum. Si vous naviguez à des vitesses supérieures au régime embrayé, vous perdrez rapidement toute manœuvrabilité dès que vous aurez coupé les gaz. Vous conserverez une certaine possibilité de virer immédiatement après avoir relâché le levier d'accélération, mais dès que le moteur aura ralenti, le scooter nautique cessera de répondre aux mouvements du guidon jusqu'à ce que vous remettiez les gaz ou atteigniez un régime embrayé. Exercez-vous à virer dans une zone dégagée, sans obstacles, jusqu'à ce que vous vous sentiez à l'aise avec cette manœuvre.
- Ce scooter nautique est propulsé par jet d'eau. La pompe de propulsion est directement connectée au moteur. Ceci signifie que la poussée de la tuyère produit un certain mouvement dès que le moteur tourne. Il n'y a pas de "point mort".
- N'approchez pas de la grille d'admission tant que le moteur tourne. Les cheveux longs, vêtements lâches, lanières des VFI ou autres accessoires similaires peuvent être happés dans les pièces mobiles, provoquant blessures graves ou noyade.
- N'insérez jamais d'objet dans la tuyère lorsque le moteur tourne. Tout contact avec les éléments rotatifs de la pompe de

propulsion peut entraîner de graves blessures ou la mort.

FJU30971

Règles de sécurité nautiques

Votre scooter nautique Yamaha est considéré légalement comme un canot à moteur. L'utilisation du scooter nautique doit être conforme à la réglementation en vigueur sur la voie navigable où il est utilisé.

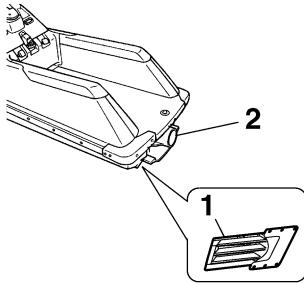

- 1 Grille d'admission
- 2 Tuyère de poussée

- Coupez le moteur et enlevez l'agrafe du coupe-circuit du moteur avant d'enlever les débris ou les algues qui peuvent s'être accumulés autour de l'entrée de la tuyère.

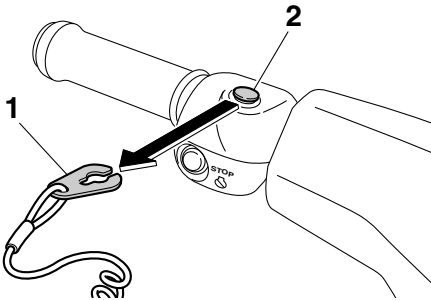

- 1 Agrafe
- 2 Coupe-circuit de sécurité

- Evitez les poussées puissantes et la mauvaise visibilité lors du réembarquement. Mettez-vous rapidement debout ou à genoux, tout en veillant à ne pas vous exposer à un jet puissant.

Informations de sécurité

FJU30992

Profitez de votre scooter nautique en toute responsabilité

Vous partagez les zones où vous utilisez votre scooter nautique avec d'autres personnes et la nature. Par conséquent, ceci implique que vous avez la responsabilité de traiter les autres personnes ainsi que les terres, les eaux et la faune avec respect et courtoisie.

Considérez-vous comme un hôte de ce qui vous entoure, quel que soit le lieu et le moment où vous pilotez. Rappelez-vous, par exemple, que le son de votre scooter nautique peut vous sembler mélodieux, mais simplement être du bruit pour les autres. Et le gerbage excitant de votre sillage peut provoquer des vagues que d'autres n'apprécieront pas.

Évitez de piloter à proximité des maisons le long du rivage, des aires de nidification du gibier d'eau ou de toute autre faune, et restez à distance respectable des pêcheurs, des autres embarcations, des nageurs et des plages fréquentées. Lorsque le déplacement dans de telles zones est inévitable, pilotez lentement et respectez la réglementation.

Un entretien approprié est nécessaire pour s'assurer que les émissions d'échappement et les niveaux sonores restent dans les limites réglementées. Vous avez la responsabilité de veiller à ce que l'entretien recommandé dans ce manuel de l'utilisateur soit effectué.

Rappelez-vous que la pollution peut être nocive pour l'environnement. Ne faites pas l'appoint de carburant ou d'huile là où un déversement accidentel risque de causer des dommages à la nature. Sortez votre scooter nautique de l'eau et éloignez-le de la rive avant de faire le plein de carburant. Éliminez l'eau usagée et tout résidu d'hydrocarbure

dans le compartiment moteur conformément aux règlements locaux en vigueur. Veillez également à ce que les abords restent propres pour les personnes et la faune partageant les voies navigables : ne jetez pas de détritits !

En pilotant de manière responsable, avec respect et courtoisie pour les autres, vous veillez à ce que les voies navigables restent ouvertes afin de profiter d'une variété de loisirs.

Glossaire relatif au scooter nautique

Régime embrayé

Le régime “embrayé” est la vitesse de manœuvre la plus faible. L’accélération est minimale ou inexistante. Le scooter nautique se trouve dans l’eau et aucun sillage ne se forme.

Vitesse de sous-planage

Le “sous-planage” est une vitesse moyenne. La proue du scooter nautique dépasse légèrement de la surface de l’eau, mais vous naviguez toujours dans l’eau. Un sillage se forme.

Vitesse de plané

Le “plané” est une vitesse supérieure. Le scooter nautique est plus horizontal et plane au-dessus de l’eau. Un sillage se forme.

Proue

Avant du scooter nautique.

Poupe

Arrière du scooter nautique.

Tribord

Côté droit du scooter nautique lorsqu’il est orienté vers l’avant.

Bâbord

Côté gauche du scooter nautique lorsqu’il est orienté vers l’avant.

Eau de cale

Eau qui s’est accumulée dans le compartiment moteur.

Description

FJU31012

Emplacement des principaux composants

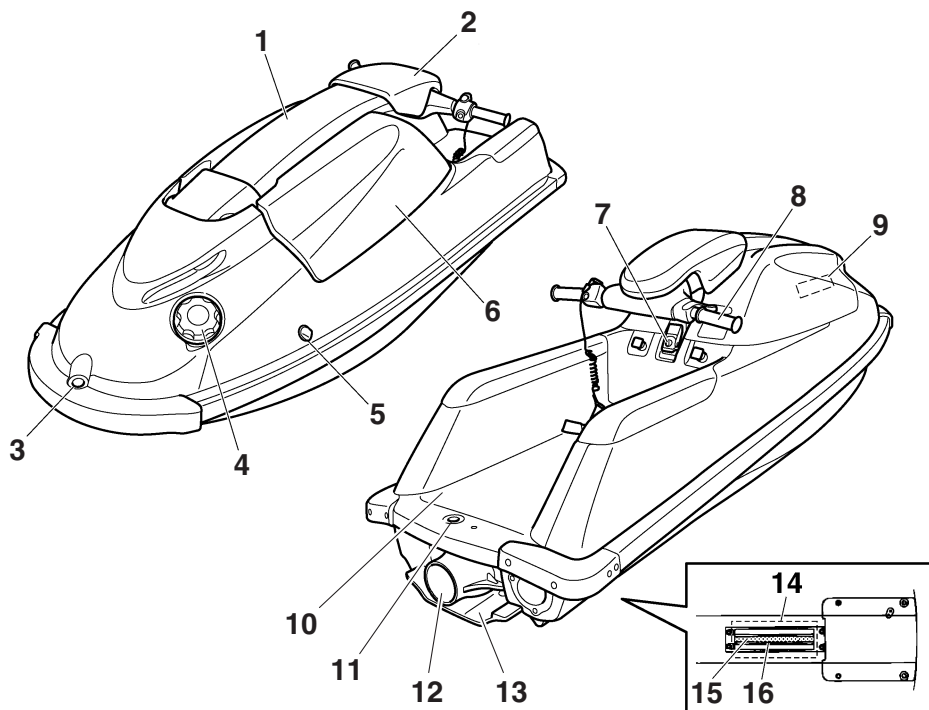

- 1 Timon de direction
- 2 Couvercle du timon de direction
- 3 Orifice pour câble de proue
- 4 Bouchon du réservoir de carburant
- 5 Sortie témoin d'eau de refroidissement
- 6 Capot
- 7 Loquet du capot
- 8 Guidon
- 9 Pochette de rangement
- 10 Plate-forme de pilotage
- 11 Orifice pour câble de poupe
- 12 Tuyère de poussée
- 13 Plaque portante
- 14 Entrée de la tuyère
- 15 Arbre de transmission
- 16 Grille d'admission

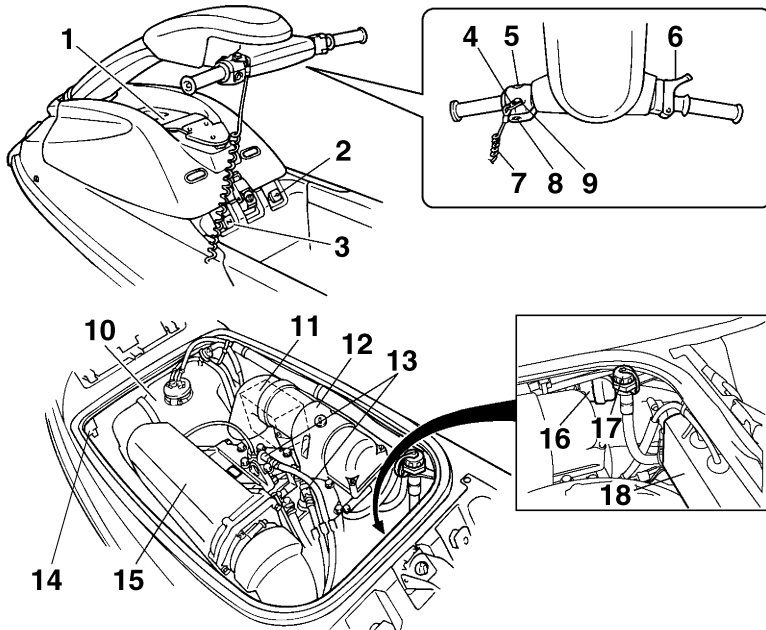

- 1 Réceptacle de l'extincteur
- 2 Poignée du robinet de carburant
- 3 Bouton de starter
- 4 Agrafe
- 5 Contacteur de démarrage
- 6 Levier d'accélération
- 7 Cordon du coupe-circuit du moteur
- 8 Contacteur d'arrêt du moteur
- 9 Coupe-circuit de sécurité
- 10 Réservoir de carburant
- 11 Batterie
- 12 Silencieux
- 13 Bougie/Capuchon de bougie
- 14 Séparateur d'eau
- 15 Silencieux
- 16 Filtre à carburant
- 17 Connecteur du flexible de rinçage
- 18 Boîtier électrique

Utilisation des fonctions de contrôle

FJU31026

Fonctions de contrôle du scooter nautique

FJU31153

Contacteur d'arrêt du moteur "⊗"

Si vous appuyez sur le contacteur d'arrêt du moteur (bouton rouge), le moteur s'arrête.

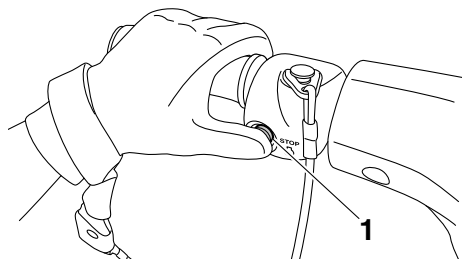

1 Contacteur d'arrêt du moteur

FJU31164

Coupe-circuit de sécurité "⚠"

Le coupe-circuit de sécurité arrête automatiquement le moteur lorsque l'agrafe, à l'extrémité du cordon du coupe-circuit du moteur, est retirée du contacteur, par exemple, si le pilote tombe à l'eau.

Insérez l'agrafe sous le coupe-circuit de sécurité avant de démarrer le moteur.

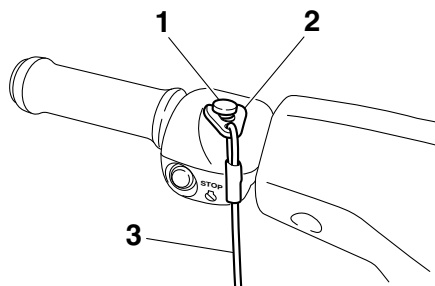

- 1 Coupe-circuit de sécurité
- 2 Agrafe
- 3 Cordon du coupe-circuit du moteur

Lorsque le moteur ne tourne pas, retirez l'agrafe du coupe-circuit de sécurité pour empêcher tout démarrage accidentel ou

toute utilisation non autorisée par des enfants ou autres individus.

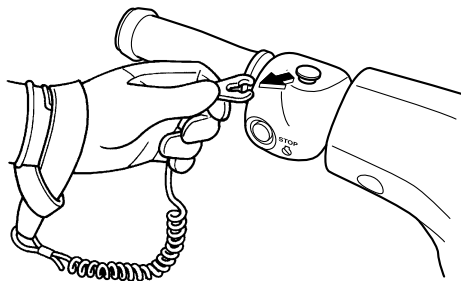

FJU41051

Contacteur de démarrage "⊗"

FCJ01361

ATTENTION

Ne laissez pas tourner le moteur pendant plus de 15 secondes sur la terre ferme sans ajouter de l'eau car cela pourrait entraîner sa surchauffe.

Si vous appuyez sur le contacteur de démarrage (bouton vert), le moteur démarre.

Relâchez le contacteur de démarrage dès que le moteur commence à tourner. Si le moteur ne démarre pas dans un délai de 5 secondes, relâchez le contacteur de démarrage, attendez 15 secondes, puis réessayez.

ATTENTION: N'appuyez jamais sur le contacteur de démarrage lorsque le moteur tourne. N'actionnez pas le contacteur de démarrage pendant plus de 5 secondes, sinon la batterie se déchargera et le

Utilisation des fonctions de contrôle

moteur ne démarrera pas. Le démarreur peut également être endommagé. [FCJ01041]

la poussée change, modifiant ainsi la direction du scooter nautique.

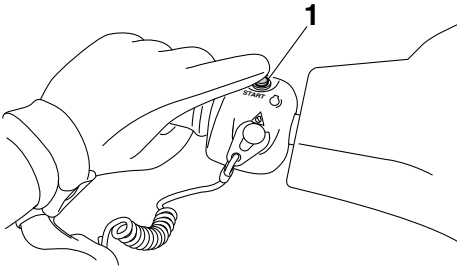

1 Contacteur de démarrage

Le moteur ne démarrera pas si l'agrafe du coupe-circuit du moteur n'est pas à sa place.

FJU31212

Manette des gaz

Lorsqu'elle est actionnée, la manette des gaz augmente le régime du moteur.

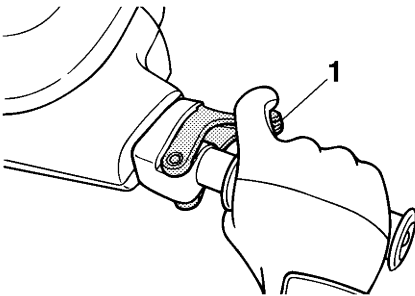

1 Levier d'accélération

La manette des gaz revient automatiquement en position complètement fermée (ralenti) lorsqu'elle est relâchée.

FJU35933

Système de direction

En tournant le guidon dans la direction que vous voulez prendre, l'angle de la tuyère de

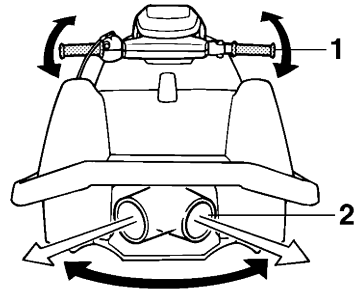

1 Guidon

2 Tuyère de poussée

Etant donné que la force de la poussée détermine la vitesse et le degré des virages, vous devez toujours mettre les gaz au moment d'entamer un virage, sauf au régime embrayé.

L'angle de tuyère peut être réglé pour s'adapter aux préférences du pilote. (Cf. page 60 pour plus d'informations sur le réglage de l'angle de tuyère.)

FJU31273

Timon de direction

Le timon de direction peut être déplacé vers le haut ou vers le bas pour changer la hauteur du guidon.

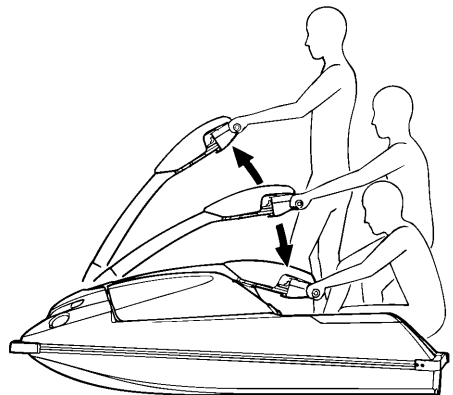

Utilisation des fonctions de contrôle

FJU31124

Poignée du robinet de carburant

La méthode d'alimentation en carburant peut être changée en utilisant la poignée du robinet de direction.

Choisissez la position de la poignée du robinet de carburant parmi les trois indiquées ci-après en fonction des conditions d'utilisation.

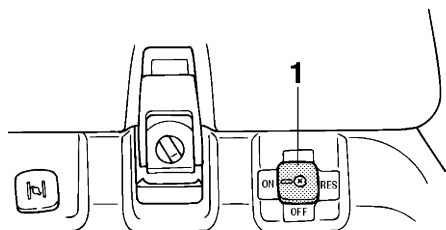

1 Poignée du robinet de carburant

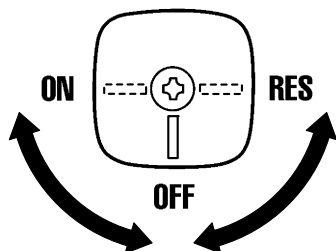

OFF :

Lorsque la poignée du robinet de carburant est dans cette position, le carburant ne circule pas vers les carburateurs. Placez toujours la poignée du robinet dans cette position lorsque le moteur ne tourne pas.

ON :

Lorsque la poignée du robinet de carburant est dans cette position, le carburant circule vers les carburateurs. Tournez la poignée du robinet dans cette position pour démarrer le moteur et utiliser le scooter.

RES :

Lorsque la poignée du robinet de carburant est dans cette position, la réserve de carburant est disponible. Tournez la poignée du robinet dans cette position si vous tombez en panne de carburant en cours de navigation. Lorsque cela se produit, refaites le plein le plus rapidement possible et n'oubliez pas de remettre la poignée du robinet sur "ON".

FJU31203

Bouton de starter " |> |< "

Le bouton de starter peut être utilisé pour fournir un mélange air-carburant plus riche qui est requis pour démarrer un moteur froid.

Pour utiliser le starter :

Tirez sur le bouton de starter.

Poussez sur le bouton de starter pour arrêter le starter après le démarrage du moteur.

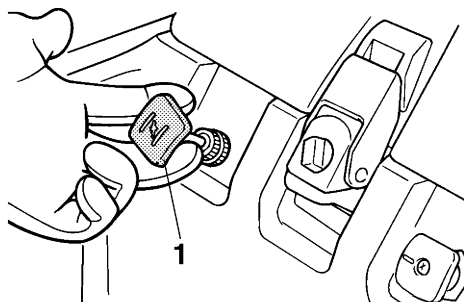

1 Bouton de starter

Utilisation des fonctions de contrôle

FJU31224

Sortie témoin d'eau de refroidissement

Lorsque le moteur tourne, l'eau de refroidissement qui circule dans le moteur est évacuée par la sortie témoin.

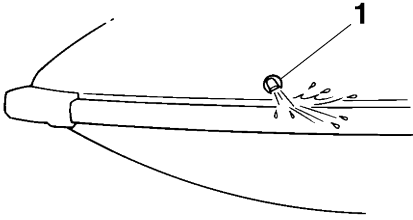

1 Sortie témoin d'eau de refroidissement

Une sortie témoin d'eau de refroidissement se trouve à bâbord (gauche) du scooter nautique. Pour contrôler le bon fonctionnement du système de refroidissement, assurez-vous que de l'eau s'écoule de la sortie témoin d'eau de refroidissement. Si ce n'est pas le cas, arrêtez le moteur et vérifiez si l'entrée de la tuyère n'est pas obstruée. (Cf. page 72 pour plus d'informations sur l'entrée de la tuyère.)

REMARQUE:

- Il faut environ 20 secondes à l'eau pour atteindre la sortie après le démarrage du moteur.
- L'évacuation de l'eau peut ne pas être constante si le moteur tourne au ralenti. Dans ce cas, ouvrez légèrement les gaz pour vérifier que l'eau s'écoule correctement.

FJU40323

Séparateur d'eau

Le séparateur d'eau empêche l'eau de pénétrer dans le réservoir de carburant en accumulant l'eau entrée dans le reniflard du réservoir

de carburant en cas de chavirage du scooter nautique.

Si de l'eau s'est accumulée dans le séparateur d'eau, évacuez-la en desserrant la vis de vidange.

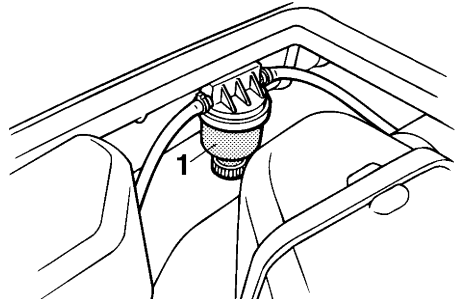

1 Séparateur d'eau

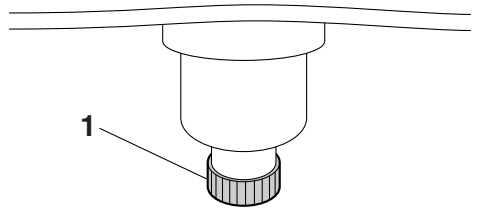

1 Vis de vidange

Pour évacuer l'eau du séparateur d'eau :

- (1) Placez un bac de récupération ou un chiffon sec sous le séparateur d'eau.
- (2) Desserrez progressivement la vis de vidange pour évacuer l'eau. Récupérez l'eau de vidange dans le bac ou épongez-la à l'aide d'un chiffon sec pour éviter qu'elle ne pénètre dans le compartiment moteur. En cas de déversement d'eau dans le scooter nautique, épongez-la avec un chiffon sec.
- (3) Resserrez fermement la vis de vidange au maximum.

Utilisation des fonctions de contrôle

FJU31665

Système d'avertissement de surchauffe du moteur

Si la température du moteur augmente considérablement, le système d'avertissement de surchauffe du moteur s'activera et le régime moteur sera limité à environ 3400 tr/min pour éviter tout dommage.

Si le système d'avertissement de surchauffe du moteur est activé, réduisez immédiatement le régime du moteur, regagnez la rive, puis vérifiez que l'eau s'évacue par la sortie témoin d'eau de refroidissement lorsque le moteur tourne. En l'absence d'écoulement d'eau, arrêtez le moteur et vérifiez si l'entrée de la tuyère n'est pas obstruée. (Cf. page 72 pour plus d'informations sur l'entrée de la tuyère.) **ATTENTION: Si vous ne pouvez pas localiser et corriger la cause de la surchauffe, contactez un concessionnaire Yamaha. Si vous continuez à naviguer à vitesse élevée, vous risquez d'endommager gravement le moteur.** [FCJ00042]

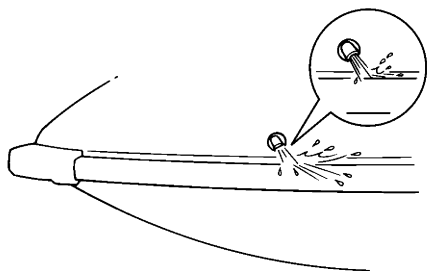

Fonctionnement de l'équipement

FJU40334

Équipement

FJU31057

Capot

Le capot est amovible.

Déposez le capot pour accéder au compartiment moteur.

Pour déposer le capot :

- (1) Soulevez le timon de direction et maintenez-le en place avec l'ergot d'arrêt.

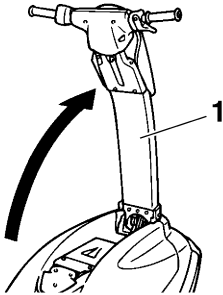

1 Timon de direction

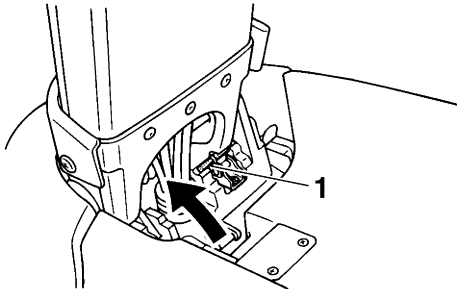

1 Ergot d'arrêt

- (2) Tournez le bouton du loquet en position "OPEN" (ouverte), puis tirez sur le loquet du capot pour déverrouiller ce dernier.

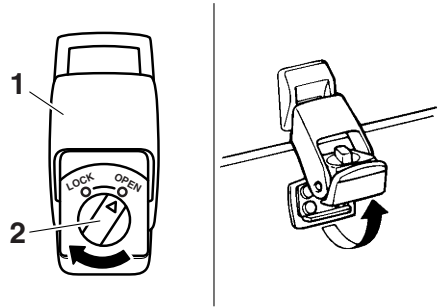

- 1 Loquet du capot
- 2 Bouton du loquet du capot

- (3) Saisissez le capot à l'aide des poignées prévues à l'avant et à l'arrière du capot. Soulevez le capot vers le haut et l'arrière pour le déposer.

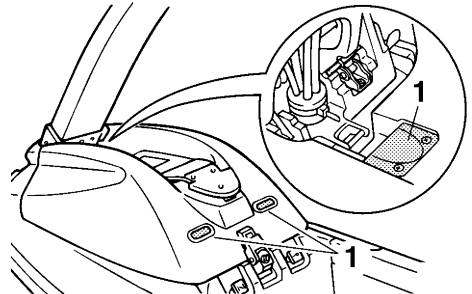

1 Poignée

Pour installer le capot :

- (1) Positionnez le capot sur le pont de manière que les deux projections de l'avant

Fonctionnement de l'équipement

du capot s'engagent sous les deux renforts prévus sur le pont.

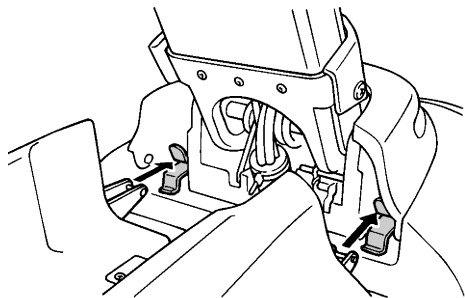

- (2) Poussez le loquet du capot vers le bas, puis tournez le bouton en position "LOCK" (verrouillée) pour verrouiller correctement le capot.

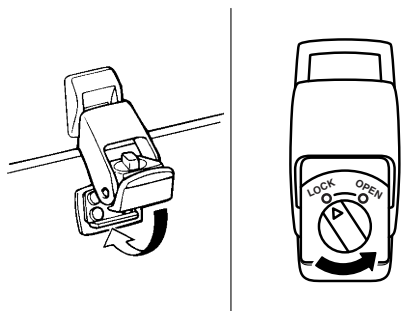

- (3) Tout en maintenant le timon de direction, mettez la goupille de retenue dans sa position de rangement, puis abaissez le timon.

FJU36003

Orifice pour câble de proue

Il permet d'attacher une corde au scooter nautique lors du transport, de l'amarrage ou du remorquage en cas d'urgence. (Cf. page

74 pour plus d'informations sur le remorquage du scooter.)

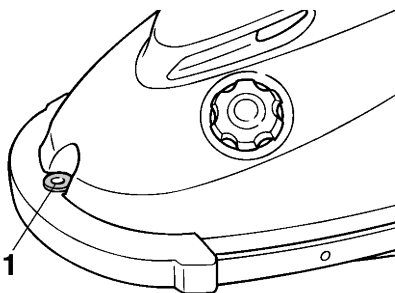

- 1 Orifice pour câble de proue

FJU36012

Orifice pour câble de poupe

Il permet d'attacher une corde au scooter nautique lors de l'amarrage.

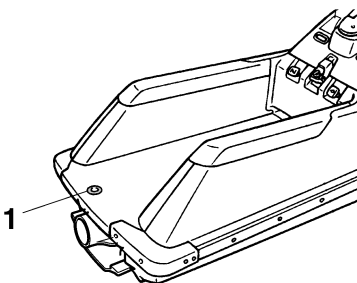

- 1 Orifice pour câble de poupe

FJU31676

Pochette de rangement

La pochette de rangement se situe au niveau de la partie inférieure du capot.

Elle permet de ranger le Manuel de l'utilisateur, la trousse à outils et d'autres petits objets. Elle n'est pas étanche. Si vous transportez des objets qui ne peuvent pas être mouillés, placez-les dans un sac étanche.

Pour déposer la pochette de rangement :

- (1) Déposez le capot. (Cf. page 24 pour les procédures de dépose et d'installation du capot.)

Fonctionnement de l'équipement

- (2) Desserrez les sangles, puis déposez la pochette de rangement.

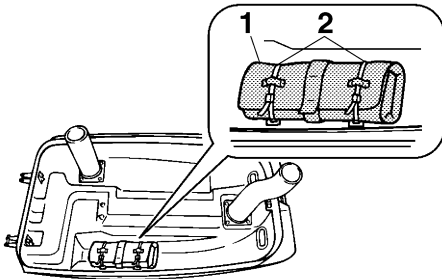

- 1 Pochette de rangement
2 Sangle

Pour installer la pochette de rangement :

- (1) Pliez légèrement le Manuel de l'utilisateur pour l'insérer dans la pochette, puis ajoutez la trousse à outils et les autres petits objets éventuels. Pliez la pochette puis enroulez la sangle autour.

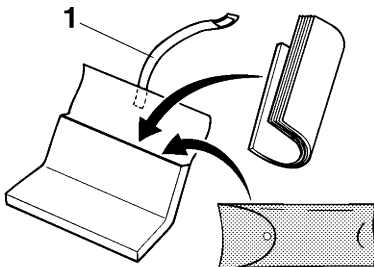

- 1 Lanière
- (2) Installez la pochette de rangement sur le capot et fixez-la à l'aide des bandes.
- (3) Remplacez correctement le capot dans sa position initiale.

FJUJ41004

Réceptacle de l'extincteur

Le réceptacle de l'extincteur est situé sur le capot.

Pour ouvrir le réceptacle de l'extincteur :

- (1) Soulevez le timon de direction et maintenez-le en place avec l'ergot d'arrêt.

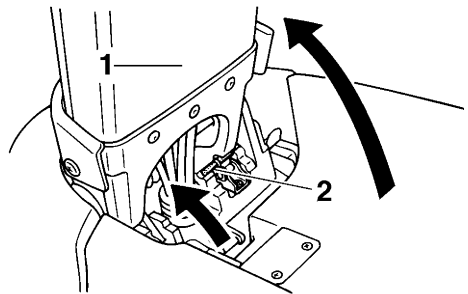

- 1 Timon de direction
2 Ergot d'arrêt

- (2) Saisissez l'onglet, tirez la bande vers l'arrière puis soulevez.

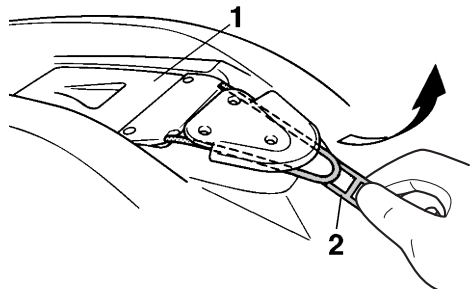

- 1 Réceptacle de l'extincteur
2 Patte

- (3) Soulevez le réceptacle de l'extincteur d'environ 30 degrés par rapport à sa position d'entreposage. **ATTENTION: Ne forcez pas le réceptacle de l'extincteur de plus de 30 degrés vers le haut par rapport à sa position d'entreposage, vous risqueriez d'endommager le réceptacle et le capot.** [FCJ00402]

Fonctionnement de l'équipement

- (4) Desserrez le couvercle du réceptacle de l'extincteur et déposez-le.

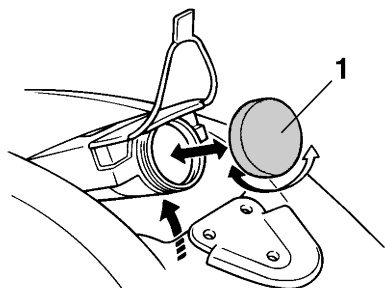

1 Couvercle du réceptacle de l'extincteur

Pour fermer le réceptacle de l'extincteur :

- (1) Insérez l'extincteur dans son réceptacle puis placez correctement le couvercle en le vissant au maximum.
- (2) Rabaissez le réceptacle sur le capot, dans sa position d'entreposage, et fixez-le solidement à l'aide de la bande.
- (3) Tout en maintenant le timon de direction, mettez la goupille de retenue dans sa position de rangement, puis abaissez le timon.

Règles d'utilisation et de manipulation

FJU31793

Huile moteur et carburant requis

FJU31834

Carburant

FWJ00283



AVERTISSEMENT

- L'essence et ses vapeurs sont extrêmement inflammables. Pour éviter tout risque d'incendie et d'explosion, et pour limiter le risque de blessures lorsque vous faites le plein de carburant, respectez ces instructions.
- L'essence est toxique et peut provoquer des blessures, voire la mort. Manipulez-la avec soin. Ne siphonnez jamais l'essence par la bouche. Si vous avalez de l'essence, inhalez une importante quantité de vapeur d'essence ou recevez de l'essence dans les yeux, consultez immédiatement un médecin. Si de l'essence entre en contact avec votre peau, lavez-vous à l'eau et au savon. Si vous renversez de l'essence sur vos vêtements, changez-en.

FCJ00322

ATTENTION

- N'utilisez pas d'essence au plomb. Ce type d'essence risque d'endommager sérieusement le moteur.
- Évitez toute pénétration d'eau ou de contaminants dans le réservoir de carburant. Un carburant contaminé peut être la cause de performances médiocres ou de dommages au moteur. N'utilisez que de l'essence fraîche qui a été conservée dans des conteneurs propres.

Carburant recommandé :

Essence normale sans plomb avec un indice d'octane minimum de

86

(Indice d'octane pompe) =

$(R+M)/2$

90 (Indice d'octane recherche)

Essence-alcool

Il existe deux types d'essence-alcool : celle qui contient de l'éthanol et celle qui contient du méthanol.

L'essence-alcool contenant de l'éthanol peut être utilisée si la teneur en éthanol n'excède pas 10% et si le carburant est conforme aux indices d'octane minimum. L'E-85 est un mélange de carburant contenant 85% d'éthanol. Il ne doit par conséquent pas être utilisé dans ce scooter nautique. Tous les mélanges à base d'éthanol contenant plus de 10% d'éthanol peuvent endommager le système d'alimentation ou réduire les performances du moteur.

Yamaha ne recommande pas l'essence-alcool contenant du méthanol qui peut endommager le système d'alimentation ou réduire les performances du moteur.

FJU31873

Huile pour moteur 2 temps

Huile moteur recommandée :

Huile pour moteur hors-bord

YAMALUBE 2-W ou TC-W3

S'il n'est pas possible de trouver de l'huile YAMALUBE 2-W, vous pouvez utiliser une autre huile moteur 2 temps présentant un indice TC-W3 certifié NMMA.

FJU31903

Mélange du carburant et de l'huile

FCJ00332

ATTENTION

Assurez-vous que l'essence et l'huile sont soigneusement mélangées dans le rap-

Règles d'utilisation et de manipulation

port correct sous peine de gravement endommager le moteur.

Pour mélanger l'essence et l'huile moteur :

- (1) Versez l'huile pour moteur 2 temps dans un bidon propre puis ajoutez-y l'essence.

Rapports de mélange du carburant
(essence/huile)
Période de rodage (les deux premiers pleins) :
25:1
Après le rodage :
50:1

- (2) Pour assurer un bon mélange, secouez le bidon latéralement.

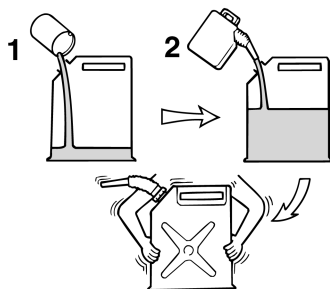

- 1 Huile pour moteur 2 temps
- 2 Essence

FJU31917

Remplissage du réservoir d'essence

Pour remplir le réservoir de carburant :

- (1) Avant de faire le plein de carburant, arrêtez le moteur. Ne restez pas debout ou assis sur le scooter nautique. Ne fumez pas lorsque vous faites le plein de carburant ou lorsque vous êtes à proximité d'une source d'étincelle, d'une flamme ou de toute autre source d'inflammation.
- (2) Placez le scooter nautique à l'horizontale, dans un endroit bien aéré.
- (3) Déposez le capot et vérifiez le niveau de carburant. (Cf. page 24 pour les procé-

dures de dépose et d'installation du capot.)

- (4) Desserrez le bouchon du réservoir de carburant et déposez-le.

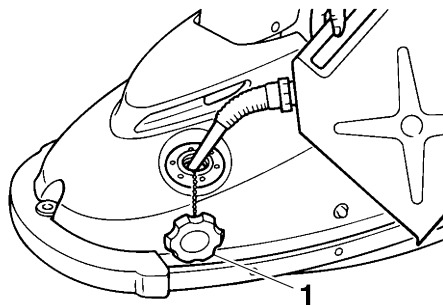

- 1 Bouchon du réservoir de carburant

- (5) Versez lentement du carburant dans le réservoir.

Capacité du réservoir de carburant :

Total :

18 L (4.8 US gal, 4.0 Imp.gal)

Réserve :

5.5 L (1.5 US gal, 1.2 Imp.gal)

- (6) Arrêtez le remplissage dès que le niveau de carburant atteint le bas du tube de remplissage du réservoir. Ne remplissez pas le tube de remplissage. Étant donné que le carburant se dilate en chauffant, la chaleur produite par le moteur ou le soleil peut rejeter du carburant hors du réservoir. Ne laissez pas le scooter nautique en plein soleil avec le réservoir de carburant plein.
- (7) Si le réservoir de carburant déborde, essuyez immédiatement avec un chiffon sec.
- (8) Remplacez correctement le bouchon du réservoir de carburant en le vissant au maximum.
- (9) Remplacez correctement le capot dans sa position initiale.

Règles d'utilisation et de manipulation

FJU40922

Evacuation de l'eau de cale

FCJ01302

ATTENTION

Ne laissez pas tourner le moteur à plein régime si de l'eau de cale s'est accumulée dans le compartiment moteur. Elle peut être projetée dans le moteur, ce qui risque de provoquer de graves dommages.

FJU40922

Evacuation de l'eau de cale sur l'eau

Une quantité minimale d'eau de cale reste dans le compartiment moteur même après son évacuation sur l'eau. Pour évacuer complètement l'eau de cale, sortez le scooter de l'eau et éliminez toute humidité résiduelle du compartiment moteur avec un chiffon sec.

Système d'évacuation de cale par dépression

Lorsque le scooter nautique est utilisé, l'eau de cale qui s'accumule dans le compartiment moteur est vidangée par la dépression générée dans la pompe de propulsion et évacuée du scooter nautique par la tuyère de poussée.

Pour évacuer l'eau de cale sur l'eau :

Utilisez le scooter nautique aussi droit que possible et au-dessus de la vitesse de plané pendant au moins 2 minutes. **ATTENTION: Attendez au moins 1 minute après le redémarrage du moteur pour piloter le scooter à plein régime. L'eau dans la cale du compartiment moteur peut être projetée dans**

le moteur, ce qui risque de provoquer de graves dommages. [FCJ00554]

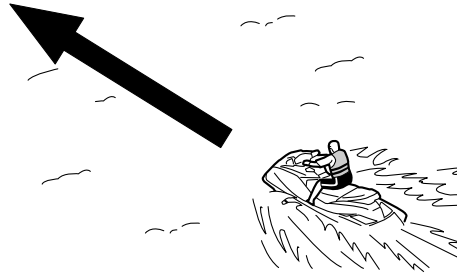

Règles d'utilisation et de manipulation

FJU33424

Transport

FWJ00751

AVERTISSEMENT

Placez toujours le robinet de carburant en position "OFF" lorsque vous transportez le scooter nautique, faute de quoi le carburant pourrait s'écouler dans le moteur ou le compartiment moteur, créant un risque d'incendie.

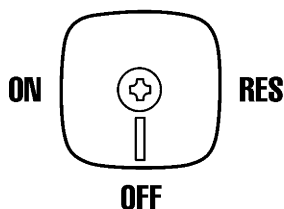

scooter nautique pour éviter de la griffer ou de l'endommager. [FCJ00633]

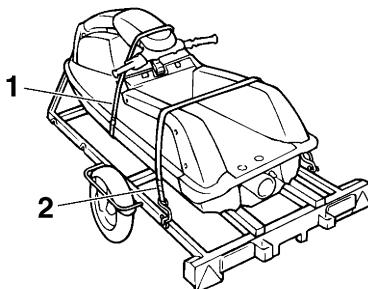

- 1 Câble amortisseur en caoutchouc
- 2 Matériel d'arrimage

Lorsque vous transportez le scooter nautique sur une remorque, fixez l'orifice pour câble de proue et la poupe du scooter à la remorque à l'aide de câbles ou de matériel d'arrimage. Utilisez un sandow en caoutchouc pour fixer le timon de direction au scooter nautique. **ATTENTION: Ne fixez pas le timon de direction à l'aide de câbles ou de matériel d'arrimage et ne le fixez pas à la remorque. Ne transportez pas non plus le scooter nautique avec le timon de direction relevé. Cela pourrait endommager ce dernier. Entourez les câbles ou le matériel d'arrimage de serviettes ou de chiffons à chaque point de contact avec la coque du**

FJU32757

Rodage du moteur

FCJ00432

ATTENTION

Si vous ne respectez pas scrupuleusement la procédure de rodage, vous risquez de raccourcir la durée de vie du moteur ou même d'endommager gravement son fonctionnement.

Le rodage du moteur est essentiel pour permettre aux divers composants du moteur de s'user et de se façonner jusqu'à atteindre le jeu libre correct. Ce rodage permet d'obtenir les performances correctes et augmente la longévité des composants.

Pour roder le moteur :

- (1) Remplissez le réservoir de carburant à l'aide d'un carburant dont le rapport carburant/huile est de 25:1. (Cf. page 28 "Mélange du carburant et de l'huile" et "Remplissage du réservoir de carburant" pour plus d'informations sur le remplissage du réservoir de carburant.)
- (2) Mettez le scooter nautique à l'eau et démarrez le moteur. (Cf. page 42 pour plus d'informations sur le démarrage du moteur.)
- (3) Pendant les 5 premières minutes, faites tourner le moteur au ralenti.
- (4) Au premier plein de carburant, actionnez lentement la manette des gaz et roulez avec le papillon des gaz aux 3/4 maximum.
- (5) Remplissez de nouveau le réservoir avec un rapport carburant/huile de 25:1, puis faites tourner le moteur à la vitesse souhaitée.

Une fois le rodage du moteur terminé, remplissez le réservoir de carburant à l'aide d'un carburant dont le rapport carburant/huile est

de 50:1. Le scooter nautique peut être utilisé normalement.

Contrôles préalables

FJU31982

FWJ00412



Si vous n'inspectez pas ou n'entretenez pas correctement le scooter nautique, la probabilité d'un accident ou d'endommagement du scooter augmente. En cas de problème, ne l'utilisez pas. Si vous ne parvenez pas à remédier à un problème grâce aux procédures fournies dans ce manuel, faites réviser le scooter nautique par un concessionnaire Yamaha.

FJU41234

Contrôles préalables

Avant d'utiliser le scooter nautique, veillez à réaliser les contrôles de la liste suivante.

| ÉLÉMENT | ACTION | PAGE |
|---|--|------|
| VÉRIFICATIONS PRÉALABLES À LA MISE À L'EAU | | |
| Compartment moteur | Aérez le compartiment moteur. Vérifiez que l'intérieur du compartiment moteur ne présente aucun dommage. | 35 |
| Système d'alimentation | Vérifiez que le système d'alimentation ne présente aucune fuite. Vérifiez le niveau de carburant du réservoir. | 36 |
| Séparateur d'eau | Vérifiez qu'il n'y a pas d'eau dans le séparateur d'eau. | 36 |
| Groupe moteur | Vérifiez que l'extérieur du groupe moteur ne présente aucun dommage. | 36 |
| Eau de cale | Vérifiez la présence d'eau dans la cale du compartiment moteur. | 36 |
| Batterie | Vérifiez les connexions de la batterie et le niveau de l'électrolyte. | 36 |
| Système de direction | Contrôlez le bon fonctionnement du système de direction. | 37 |
| Manette des gaz | Vérifiez que la manette des gaz fonctionne correctement. Vérifiez le jeu libre de la manette des gaz. | 38 |
| Cordon du coupe-circuit du moteur | Vérifiez que le cordon du coupe-circuit du moteur ne présente aucun dommage. | 38 |
| Contacteurs | Vérifiez le fonctionnement du contacteur de démarrage et d'arrêt du moteur, ainsi que du coupe-circuit de sécurité du moteur. | 39 |
| Pochette de rangement | Vérifiez l'absence de dommage et d'eau dans la pochette de rangement. Vérifiez que la pochette de rangement est correctement installée. | 39 |
| Réceptacle de l'extincteur | Vérifiez que le réceptacle de l'extincteur n'est pas endommagé. | 39 |
| Extincteur | Vérifiez l'état de l'extincteur. | 39 |

Contrôles préalables

| ÉLÉMENT | ACTION | PAGE |
|---|--|------|
| Équipement de sécurité | Vérifiez que l'équipement de sécurité conforme aux réglementations applicables se trouve à bord. | 40 |
| Coque et pont | Vérifiez que la coque et le pont ne présentent aucun dommage. | 40 |
| Entrée de la tuyère | Vérifiez que l'entrée de la tuyère n'est pas endommagée ni obstruée. | 40 |
| Capot | Vérifiez que le capot est correctement fermé. | 40 |
| VÉRIFICATIONS POSTÉRIEURES À LA MISE À L'EAU | | |
| Sortie témoin d'eau de refroidissement | Vérifiez que l'eau est évacuée par la sortie témoin d'eau de refroidissement lorsque le moteur tourne. | 40 |

REMARQUE:

Pour garantir la sécurité et la fiabilité, vous devez effectuer des contrôles préalables lors de chaque utilisation du scooter nautique.

Contrôles préalables

FJU32282

Points de contrôle préalables

FJU40686

Vérifications préalables à la mise à l'eau

Procédez aux vérifications préalables à la mise à l'eau indiquées dans la liste des contrôles préalables lorsque le scooter nautique se trouve à terre.

Pour exécuter les vérifications préalables à la mise à l'eau :

- (1) Déposez le capot. (Cf. page 24 pour les procédures de dépose et d'installation du capot.)
- (2) Effectuez les vérifications et assurez-vous du bon fonctionnement de tous les éléments ainsi que de l'absence de tout autre problème.
- (3) Après avoir effectué ces vérifications, replacez le capot dans sa position initiale.

FJU32334

Vérification du compartiment moteur

FWJ00462

AVERTISSEMENT

Négliger d'aérer le compartiment moteur peut entraîner un risque d'incendie ou d'explosion. Ne démarrez pas le moteur si vous remarquez une fuite de carburant.

Aérez le compartiment moteur. Laissez le compartiment moteur ouvert pendant quelques minutes pour permettre l'évacuation de toutes les vapeurs de carburant.

Assurez-vous que l'intérieur du compartiment moteur n'est pas endommagé.

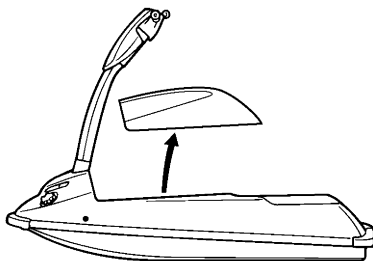

FJU34208

Vérification du système d'alimentation

FWJ00382

AVERTISSEMENT

Une fuite de carburant peut provoquer un incendie ou une explosion.

- Vérifiez régulièrement l'absence de fuites.
- En cas de fuite, le système d'alimentation doit être réparé par un mécanicien qualifié. Une réparation incorrecte peut rendre l'utilisation du scooter nautique dangereuse.

Vérifiez l'absence de dommage, de fuite ou d'autres problèmes dans le système d'alimentation.

Vérifier :

- que le carburateur ne présente pas de fuites
- que le bouchon du réservoir de carburant et le joint ne sont pas endommagés
- que le carburant dans le réservoir ne contient pas d'eau ni de saletés
- que le réservoir de carburant ne présente ni dommage ni fuite
- que les flexibles de carburant et les raccords ne présentent ni dommage ni fuite
- que le filtre à carburant ne présente pas de fuites

- que le robinet de carburant ne présente pas de fuites
- que le reniflard du réservoir de carburant ne présente ni dommage ni fuite

Évacuation de la pression du réservoir de carburant

Évacuez la pression du réservoir de carburant avant chaque utilisation.

Pour évacuer la pression du réservoir de carburant :

- (1) Desserrez lentement le bouchon du réservoir de carburant et déposez-le pour évacuer la pression du réservoir.

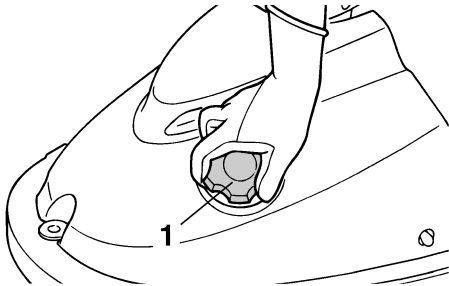

1 Bouchon du réservoir de carburant

- (2) Remplacez correctement le bouchon du réservoir de carburant en le vissant au maximum.

FJU32365

Vérification du niveau de carburant

Vérifiez le niveau de carburant du réservoir.

Ajoutez du carburant au besoin. (Cf. page 29 pour plus d'informations sur le remplissage du réservoir de carburant.)

FJU32424

Vérification du séparateur d'eau

Assurez-vous que l'eau ne s'est pas accumulée dans le séparateur d'eau. Si c'est le cas, évacuez-la. (Cf. page 22 pour plus d'informa-

tions sur l'évacuation de l'eau accumulée dans le séparateur d'eau.)

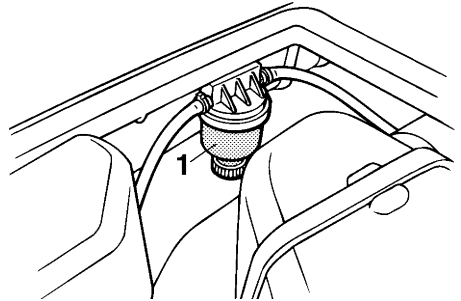

1 Séparateur d'eau

FJU40182

Vérification du groupe moteur

Vérifiez que l'extérieur du groupe moteur ne présente aucun dommage ou autre problème.

FJU41012

Vérification de l'eau de cale

Assurez-vous que de l'eau de cale ne s'est pas accumulée dans le compartiment moteur. Si c'est le cas, essayez-le avec un chiffon sec. **ATTENTION: Un excédent d'eau dans le compartiment moteur peut être projeté dans le moteur, ce qui risque de provoquer de graves dommages.** [FCJ00342]

FJU32485

Vérification de la batterie

Assurez-vous que les bornes de batterie et le reniflard ne sont pas endommagés et que les câbles de batterie et le reniflard sont connectés correctement. **AVERTISSEMENT! Un incendie ou une explosion peut se produire**

Contrôles préalables

si le flexible de reniflard est endommagé, obstrué ou mal connecté. [FWJ00452]

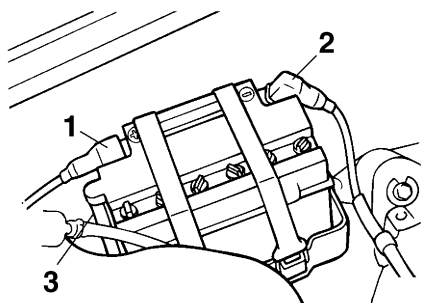

- 1 Borne positive (+) de la batterie : fil rouge
- 2 Borne négative (-) de la batterie : fil noir
- 3 Reniflard

Vérifiez que le niveau de l'électrolyte se situe entre les repères de niveau minimum et maximum. **AVERTISSEMENT! N'utilisez jamais le scooter nautique si la batterie ne dispose pas de la puissance suffisante pour démarrer le moteur ou si elle présente des signes de réduction de puissance. Une perte de puissance de la batterie peut vous mettre en état de détresse.** [FWJ01241]

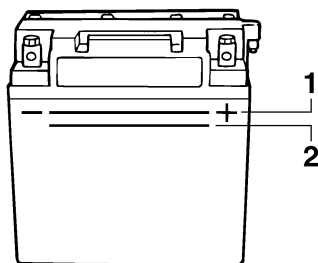

- 1 Repère de niveau maximum
- 2 Repère de niveau minimum

Assurez-vous que la batterie est correctement maintenue en place.

FJU32614

Vérification du système de direction

Tournez le guidon plusieurs fois vers la gauche et la droite pour vous assurer que son

fonctionnement est correct et libre sur toute la plage et que le jeu libre n'est pas excessif.

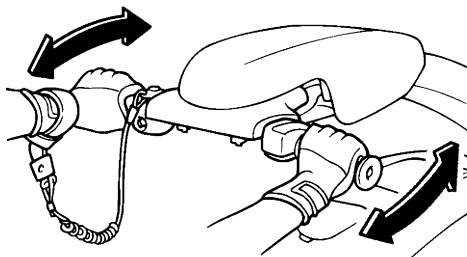

Tournez le guidon le plus loin possible vers la droite et la gauche pour vous assurer que la tuyère de poussée bouge en même temps que le guidon et qu'il n'y a pas de différence lorsque la tuyère de poussée est complètement tournée vers la droite ou vers la gauche.

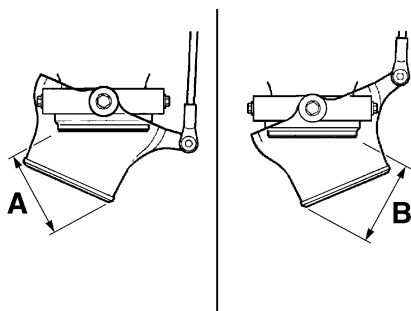
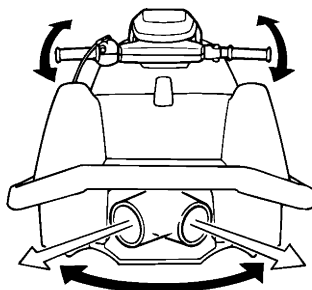

Contrôles préalables

Différence entre les positions complètement tournées de la tuyère de poussée (distances A et B) :
Maximum 5 mm (0.20 in)

FJU32623

Vérification du timon de direction

Déplacez le timon de direction plusieurs fois vers le haut et le bas pour vous assurer que son fonctionnement est correct et libre sur toute la plage et que le jeu libre n'est pas excessif. Vérifiez également que le timon de direction ne comporte pas de jeu latéral.

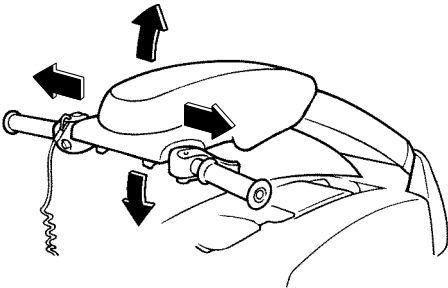

FJU32595

Vérification de la manette des gaz

Actionnez la manette des gaz à plusieurs reprises pour vous assurer que son fonctionnement est correct sur toute la plage. Vérifiez également qu'elle revient automatiquement en position complètement fermée (ralenti) lorsqu'elle est relâchée.

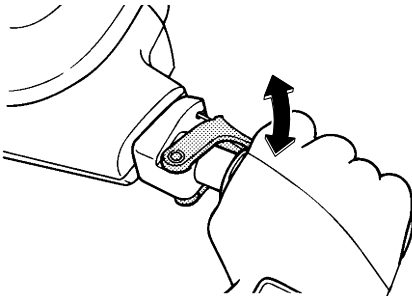

Vérifiez que le jeu libre de la manette des gaz est correct lorsque la manette est en position complètement fermée (ralenti).

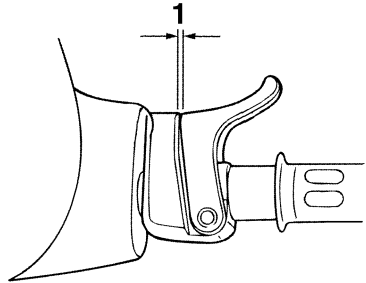

1 Jeu de levier d'accélération

Jeu libre de la manette des gaz :
7.0–10.0 mm (0.28–0.39 in)

FJU32664

Vérification du cordon du coupe-circuit du moteur

Assurez-vous que le cordon du coupe-circuit du moteur n'est pas endommagé. Si tel est le cas, remplacez-le. **AVERTISSEMENT! N'essayez jamais de réparer le cordon du coupe-circuit de sécurité ou de le nouer à quoi que ce soit. Le cordon du coupe-circuit risquerait de ne pas se libérer si le pilote tombe à l'eau, laissant le scooter nautique évoluer, risquant de provoquer un accident.** [FWJ01221]

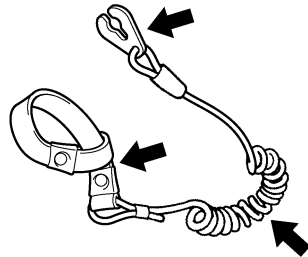

Contrôles préalables

FJU41021

Vérification des contacteurs

FCJ01361

ATTENTION

Ne laissez pas tourner le moteur pendant plus de 15 secondes sur la terre ferme sans ajouter de l'eau car cela pourrait entraîner sa surchauffe.

Vérifiez le fonctionnement du contacteur de démarrage et d'arrêt du moteur, ainsi que du coupe-circuit de sécurité. (Cf. pages 19 à 19 pour plus d'informations sur le fonctionnement de chaque contacteur.)

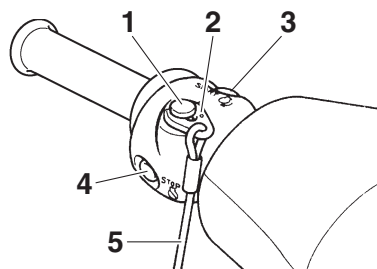

- 1 Coupe-circuit de sécurité
- 2 Agrafe
- 3 Contacteur de démarrage
- 4 Contacteur d'arrêt du moteur
- 5 Cordon du coupe-circuit du moteur

Pour vérifier le fonctionnement des contacteurs :

- (1) Appuyez sur le contacteur de démarrage pour vous assurer que le moteur démarre.
- (2) Dès que le moteur commence à tourner, appuyez sur le contacteur d'arrêt du moteur pour vérifier que le moteur s'arrête immédiatement.
- (3) Redémarrez le moteur, puis tirez sur le cordon du coupe-circuit du moteur pour détacher l'agrafe du coupe-circuit du moteur afin de vérifier que le moteur s'arrête immédiatement.

FJU41211

Vérification de la pochette de rangement

Assurez-vous que la pochette de rangement n'est pas endommagée et que de l'eau ne s'est pas accumulée dedans. Vérifiez également que la pochette de rangement est correctement installée. (Cf. page 25 pour plus d'informations sur la pochette de rangement.)

FJU41072

Vérification du réceptacle de l'extincteur

Assurez-vous que le réceptacle de l'extincteur n'est pas endommagé et qu'il est correctement en place. (Cf. page 26 pour plus d'informations sur le réceptacle de l'extincteur.)

FJU32504

Vérification de l'extincteur

Vérifiez qu'un extincteur rempli se trouve à bord.

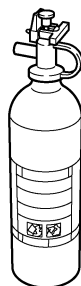

Référez-vous aux instructions du fabricant de l'extincteur pour vérifier son état. Conservez toujours l'extincteur dans le réceptacle prévu à cet effet.

Veillez à toujours avoir un extincteur à bord. L'extincteur ne fait pas partie de l'équipement standard de ce scooter. Si vous n'en possédez pas, prenez contact avec votre concessionnaire Yamaha ou avec un vendeur d'extincteurs pour vous en procurer un répondant aux spécifications adéquates.

FJU40122

Vérification de l'équipement de sécurité

Vérifiez que l'équipement de sécurité conforme aux réglementations applicables se trouve à bord.

FJU32353

Vérification de la coque et du pont

Vérifiez que la coque et le pont ne présentent aucun dommage ou autre problème.

FJU32657

Vérification de l'entrée de la tuyère

Assurez-vous que l'entrée de la tuyère n'est pas endommagée ni obstruée par des algues ou des débris. Si l'entrée de la tuyère est obstruée, nettoyez-la. (Cf. page 72 pour plus d'informations sur l'entrée de la tuyère.)

FJU40703

Vérification du capot

Assurez-vous que le capot est correctement fermé. (Cf. page 24 pour plus d'informations sur le capot.)

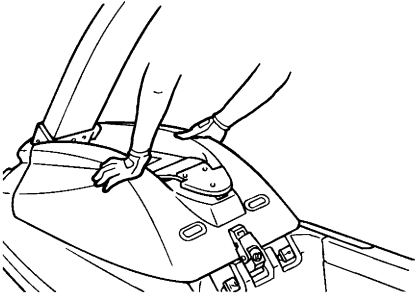

FJU40146

Vérifications postérieures à la mise à l'eau

Procédez aux vérifications postérieures à la mise à l'eau indiquées dans la liste des contrôles préalables lorsque le scooter nautique se trouve dans l'eau et que le moteur tourne.

Pour exécuter les vérifications postérieures à la mise à l'eau :

- (1) Mettez le scooter nautique à l'eau. (Cf. page 42 pour plus d'informations sur la mise à l'eau du scooter nautique.)

- (2) Effectuez les vérifications et assurez-vous du bon fonctionnement de tous les éléments ainsi que de l'absence de tout autre problème.

FJU40553

Vérification de la sortie témoin d'eau de refroidissement

Vérifiez que l'eau est évacuée par la sortie témoin d'eau de refroidissement lorsque le moteur tourne. (Cf. page 22 pour plus d'informations sur la sortie témoin d'eau de refroidissement.)

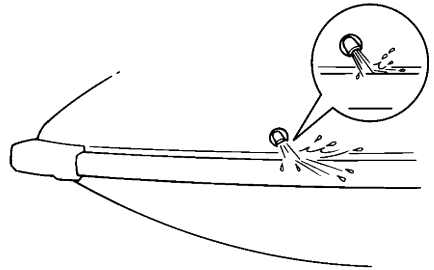

FJU32903

Utilisation de votre scooter nautique

FWJ00511

AVERTISSEMENT

Avant d'utiliser le scooter nautique, familiarisez-vous avec toutes les commandes. Consultez un concessionnaire Yamaha en cas d'incompréhension relative à une commande ou une fonction. La connaissance insuffisante des commandes peut provoquer un accident ou vous empêcher d'éviter un accident.

FJU32924

Apprendre à connaître votre scooter nautique

L'utilisation de votre scooter nautique requiert des compétences que vous ne pourrez acquérir que par une certaine période d'apprentissage. Prenez le temps d'approfondir les techniques de base avant de tenter des manœuvres plus délicates.

L'utilisation d'un scooter nautique peut être une activité extrêmement agréable, qui vous procurera de nombreuses heures de plaisir. Toutefois, il est essentiel que vous vous familiarisiez avec son fonctionnement pour acquérir le niveau de compétence nécessaire pour assurer une navigation en toute sécurité.

Avant d'utiliser ce scooter nautique, lisez le présent Manuel de l'utilisateur, le guide de conseils pratiques de pilotage, la fiche d'instructions de pilotage et toutes les étiquettes d'avertissement et de mise en garde présentes sur le scooter nautique. Accordez une attention toute particulière aux informations de sécurité présentées à partir de la page 8. Ces informations devraient vous permettre de mieux comprendre le scooter nautique et son fonctionnement.

N'oubliez pas : ce scooter nautique est conçu pour le transport du pilote. Le scooter nautique ne peut accepter plus d'une personne à la fois.

FJU32985

Apprendre à utiliser le scooter nautique

Avant d'utiliser le scooter, effectuez toujours les contrôles préalables mentionnés à la page 33. Les quelques instants que vous passerez à contrôler votre scooter sont un investissement précieux en termes de sécurité et de fiabilité.

Prenez connaissance de tous les règlements locaux avant d'utiliser votre scooter.

Pilotez de manière défensive, à vitesse contrôlée, et conservez une distance de sécurité par rapport aux personnes, objets et autres véhicules nautiques. Pour vous exercer, choisissez une zone bien dégagée, où la visibilité est bonne et le trafic nautique peu important.

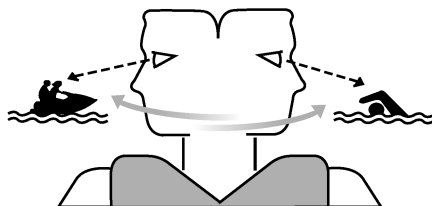

Utilisez le système d'apprentissage par jumelage : ayez toujours quelqu'un à proximité de vous. Contrôlez en permanence la présence de personnes, d'objets et d'autres véhicules nautiques. Méfiez-vous des conditions qui limitent votre visibilité ou gênent votre vision des autres.

Vous devez saisir fermement le guidon et vous mettre rapidement en position debout ou agenouillée. Gardez les deux pieds ou ge-

noux sur la plate-forme de pilotage lorsque le véhicule est en mouvement.

FJU33172

Positions d'utilisation

En cours de navigation, vous pouvez vous agenouiller ou rester debout, en fonction de la vitesse du scooter nautique, de votre niveau de compétence et de vos préférences. Voici quelques lignes directrices.

Position agenouillée

Il est plus facile de conserver son équilibre en position agenouillée qu'en position debout. Il est recommandé d'adopter cette position en vitesse de sous-planage. (À cette vitesse, le scooter produit un sillage mais il fend l'eau plutôt qu'il ne plane à sa surface.)

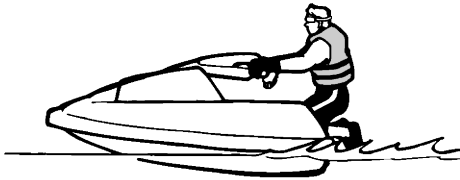

À très faible vitesse, vous devrez peut-être soutenir le poids de votre tronc à l'aide des coudes reposant sur les plats-bords, en laissant vos jambes traîner dans l'eau.

Position debout

Une fois familiarisé à la manipulation du scooter nautique en position agenouillée, essayez de vous tenir debout lorsque la vitesse du scooter nautique augmente. Le scooter devient plus facile à équilibrer au fur et à mesure que sa vitesse augmente car la poussée assure la stabilité autant que le contrôle de la direction. Lorsque vous naviguez lentement ou que vous vous préparez à vous arrêter, vous allez probablement reprendre la posi-

tion agenouillée pour maintenir votre équilibre.



FJU32822

Mise à l'eau du scooter nautique

Lors de la mise à l'eau du scooter nautique, vérifiez qu'aucun obstacle ne se trouve autour de vous.

Si le scooter nautique est mis à l'eau à partir d'une remorque, quelqu'un doit veiller à ce que les vagues ne repoussent pas le scooter vers la remorque.

Une fois le scooter nautique dans l'eau, tournez-le de manière à ce que la proue soit orientée dans la direction où vous souhaitez aller.

FJU32836

Démarrage du moteur sur l'eau

FWJ01521

AVERTISSEMENT

Ne mettez jamais les gaz si des passagers se trouvent à l'arrière du scooter nautique. Coupez le moteur ou laissez-le tourner au ralenti. L'eau et les débris éjectés par la tuyère de poussée peuvent provoquer de graves blessures.

Pour démarrer le moteur :

- (1) Placez le scooter nautique dans une zone ne contenant ni algues ni débris et d'une profondeur d'au moins 60 cm (2 ft) sous le fond du scooter. **ATTENTION: N'allumez jamais le moteur dans des eaux de moins de 60 cm (2 ft) de pro-**

Opération

fondeur à partir du fond de la coque car la tuyère pourrait aspirer des cailloux et du sable qui risqueraient d'endommager la turbine ou de provoquer la surchauffe du moteur. [FCJ00473]

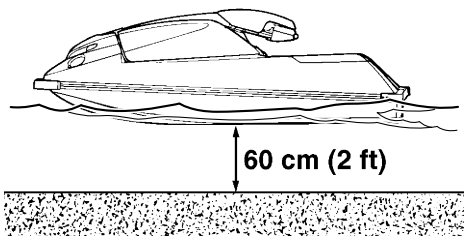

- (2) Tournez la poignée du robinet de carburant sur "ON".

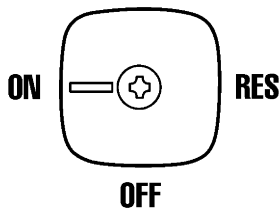

- (3) Attachez le cordon du coupe-circuit du moteur à votre poignet gauche et fixez l'agrafe au coupe-circuit de sécurité. (Cf. page 19 pour plus d'informations sur le fonctionnement du coupe-circuit de sécurité.) **AVERTISSEMENT! Vérifiez que le cordon du coupe-circuit de sécurité est correctement fixé. S'il n'est pas fixé correctement, il ne pourra pas se libérer si le pilote tombe à l'eau et le scooter nautique continuera donc à**

évoluer, risquant de provoquer un accident. [FWJ00582]

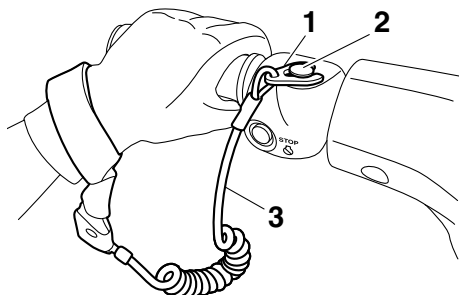

- 1 Agrafe
2 Coupe-circuit de sécurité
3 Cordon du coupe-circuit du moteur

- (4) Tirez sur le bouton de starter à fond pour démarrer un moteur froid.

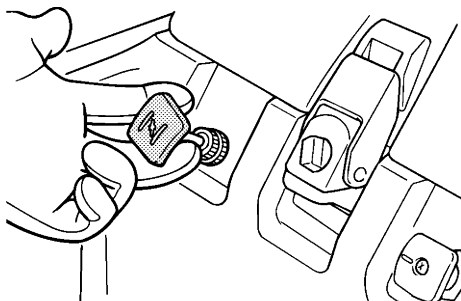

REMARQUE:

Le starter ne doit pas être utilisé lorsque le moteur est chaud.

- (5) Tout en actionnant légèrement la manette des gaz, appuyez sur le contacteur de démarrage (bouton vert) pour démarrer le moteur. (Cf. page 19 pour plus d'informations sur le fonctionnement du contacteur de démarrage.) **AVERTISSEMENT! Ne mettez pas trop de gaz en démarrant le moteur car le scooter nautique accélérera subitement. Cela pourrait provoquer une**

collision ou faire basculer le pilote par-dessus bord. [FWJ00592]

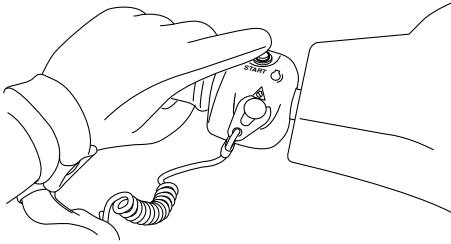

(6) Quand le moteur est chaud, repoussez le levier du starter dans sa position initiale.

REMARQUE:

Si le bouton du starter reste tiré, le moteur calera.

FJU32863

Arrêt du moteur

Relâchez la manette des gaz, puis appuyez sur le contacteur d'arrêt du moteur (bouton rouge) pour arrêter le moteur.

AVERTISSEMENT! Vous avez besoin de propulsion pour pouvoir manœuvrer. Si vous coupez le moteur, vous risquez de heurter un obstacle que vous tentez d'éviter. Toute collision peut provoquer de graves blessures, voire la mort. [FWJ00602]

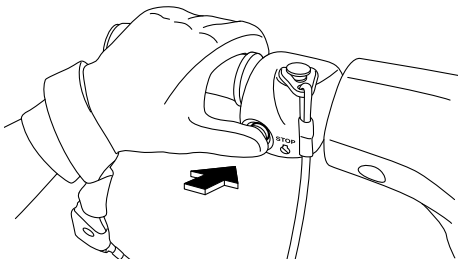

FJU32873

Quitter le scooter nautique

Lorsque vous n'utilisez plus le scooter nautique, retirez l'agrafe du coupe-circuit de sé-

curité pour empêcher tout démarrage accidentel ou toute utilisation non autorisée par des enfants ou autres individus.

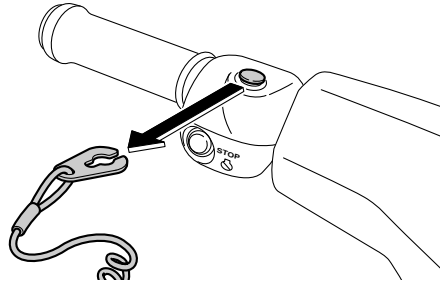

FJU41172

Fonctionnement du scooter nautique

Lorsque le moteur tourne, le scooter nautique avance à régime embrayé même si la manette des gaz est en position complètement fermée (ralenti).

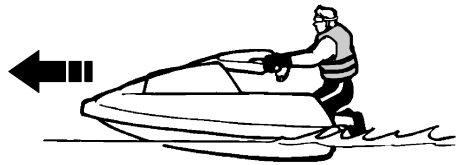

FJU33244

Faire virer le scooter nautique

FWJ00762

AVERTISSEMENT

- Ne relâchez pas la levier d'accélération lorsque vous essayez d'éviter des objets ; vous avez besoin de propulsion pour pouvoir manœuvrer. Toute collision peut provoquer de graves blessures, voire la mort.
- Lorsque vous naviguez à vitesse élevée, effectuez des virages progressifs ou ralentissez avant de virer. Des virages ser-

Opération

**rés à vitesse élevée peuvent faire déra-
per le scooter ou lui faire faire un tête-à-
queue, éjectant le pilote par dessus
bord, et donc provoquer des blessures.**

La direction est commandée par la combinaison de la position du guidon et de la quantité de poussée.

L'eau aspirée par la grille d'admission est mise sous pression par la turbine dans la pompe de propulsion. L'eau sous pression rejetée par la pompe dans la tuyère de poussée crée la poussée qui dirige le scooter nautique. Plus le régime du moteur est élevé, plus la poussée est forte.

C'est la quantité de poussée, associée à la position du guidon, qui détermine l'angle de virage.

A. Plus vous donnez de gaz, plus la poussée est importante et plus le scooter nautique peut virer court.

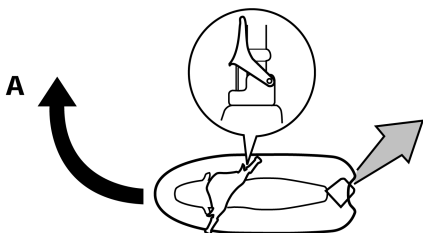

B. Moins vous donnez de gaz, plus la poussée est faible et plus les virages seront progressifs.

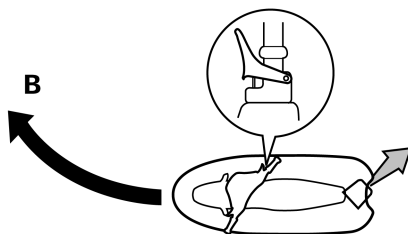

C. Si vous relâchez complètement le levier d'accélération, vous ne produirez plus qu'une poussée minimum. Si vous naviguez à des vitesses supérieures au régime embrayé, vous perdrez rapidement toute manœuvrabilité dès que vous aurez coupé les gaz. Vous conserverez une certaine possibilité de virer immédiatement après avoir relâché le levier d'accélération, mais dès que le moteur aura ralenti, le scooter nautique cessera de répondre aux mouvements du guidon jusqu'à ce que vous remettiez les gaz ou atteigniez un régime embrayé.

Au régime embrayé, il est possible de faire virer le scooter nautique progressivement, à l'aide du guidon, en n'utilisant

que la quantité de poussée disponible au ralenti.

ou plus le virage est serré, plus vous devrez vous pencher.

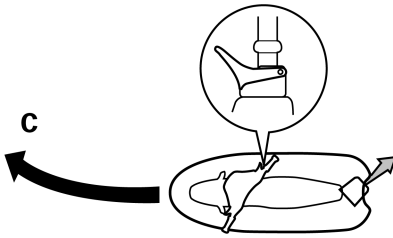

- D. Si le moteur est coupé en cours de navigation, toute poussée est supprimée. Le scooter nautique continuera tout droit même si vous tournez le guidon.

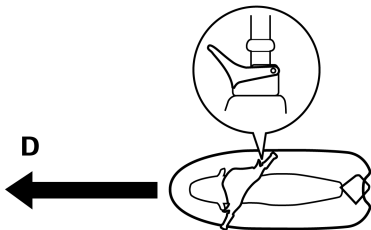

Vous avez besoin de propulsion pour pouvoir manœuvrer.

Pour conserver votre équilibre, penchez-vous dans les virages. Votre inclinaison dépendra de la nature du virage et de votre vitesse. En général, plus la vitesse est élevée

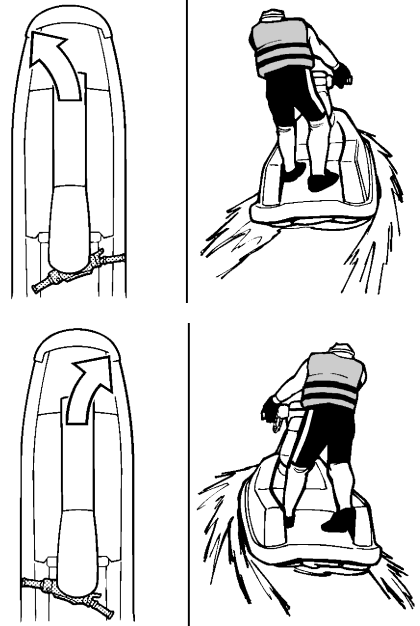

FJU33273

Arrêter le scooter nautique

Ce scooter nautique n'est pas équipé d'un système de freinage séparé. Il s'arrête sous l'effet de la résistance de l'eau une fois que le levier d'accélération a été relâché. Lorsqu'il est à vitesse maximum, le scooter nautique s'immobilise en plus ou moins 90 m (300 ft) après relâchement de la manette des gaz et arrêt du moteur, bien que cette distance puisse varier en fonction de nombreux facteurs tels que le poids total, les conditions de la surface de l'eau et la direction du vent. Le scooter nautique ralentit dès que le levier d'accélération est relâché mais continue sur sa lancée pendant un certain temps avant de s'immobiliser. Si vous n'êtes pas sûr de pouvoir vous arrêter à temps avant de heurter un

Opération

obstacle, remettez les gaz et virez dans une autre direction.

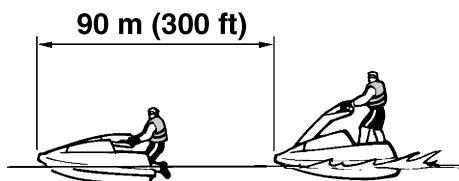

FWJ00723

AVERTISSEMENT

- Prévoyez une distance d'arrêt suffisante.
- Réagissez à temps pour éviter les collisions. Rappelez-vous que les scooters nautiques et autres embarcations n'ont pas de freins.
- Pilotez de manière défensive, à vitesse de sécurité, et conservez une distance de sécurité par rapport aux personnes, objets et autres véhicules nautiques, de manière à avoir le temps de vous arrêter.
- Ne coupez pas le moteur lorsque vous ralentissez, au cas où vous auriez besoin de la puissance du moteur pour éviter un bateau ou un autre obstacle sur votre route.

FJU33075

Démarrage

FWJ00712

AVERTISSEMENT

Pour éviter les collisions :

- Contrôlez en permanence la présence de personnes, d'objets et d'autres véhicules nautiques. Méfiez-vous des conditions qui limitent votre visibilité ou gênent votre vision des autres.

- Pilotez de manière défensive, à vitesse contrôlée, et conservez une distance de sécurité par rapport aux personnes, objets et autres véhicules nautiques.
- Ne suivez jamais directement un scooter nautique ou d'autres embarcations. Ne passez pas à proximité de personnes pour les éclabousser. Évitez les virages brusques ou toute manœuvre qui empêcherait les autres de vous éviter facilement ou de savoir où vous allez. Évitez les zones contenant des objets immergés ou les zones d'eau peu profonde.
- Réagissez à temps pour éviter les collisions. Rappelez-vous que les scooters nautiques et autres embarcations n'ont pas de freins. Ne relâchez pas le levier d'accélération lorsque vous essayez d'éviter des objets ; vous avez besoin de propulsion pour pouvoir manœuvrer.

FWJ00633

AVERTISSEMENT

Évitez les poussées puissantes et la mauvaise visibilité lors du réembarquement. Relevez-vous ou agenouillez-vous rapidement, mais ne vous exposez pas au jet de poussée.

FCJ01341

ATTENTION

N'allumez jamais le moteur dans des eaux de moins de 60 cm (2 ft) de profondeur à partir du fond de la coque car la tuyère pourrait aspirer des cailloux et du sable

qui risqueraient d'endommager la turbine ou de provoquer la surchauffe du moteur.

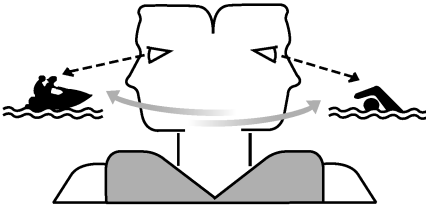

Le scooter nautique est moins stable à l'arrêt ou à faible vitesse. Il faut une certaine expérience pour garder le scooter droit lors du démarrage.

Pour stabiliser le scooter nautique pendant l'accélération jusqu'à la vitesse de plané, maintenez un centre de gravité bas en pilotant à genou.

Bien qu'il soit plus facile de démarrer en eau peu profonde, vous devez vous exercer d'abord à embarquer en eau profonde. Il vous arrivera inévitablement de tomber à l'eau, donc apprenez à remonter à bord du scooter loin de la plage.

FJU33105

Embarquement et démarrage en eaux peu profondes

N'oubliez pas de vous exercer au démarrage en eau profonde avant d'utiliser le scooter dans des eaux où vous n'avez pas pied. (Cf. page 49 pour les procédures de démarrage en eau profonde.)

- (1) Mettez le scooter nautique à l'eau dans une zone ne contenant ni algues ni débris et d'une profondeur d'au moins 60 cm (2 ft) sous le fond du scooter.

ATTENTION: N'allumez jamais le moteur dans des eaux de moins de 60 cm (2 ft) de profondeur à partir du fond de

la coque car la tuyère pourrait aspirer des cailloux et du sable qui risqueraient d'endommager la turbine ou de provoquer la surchauffe du moteur.

[FCJ00473]

- (2) Attachez le cordon du coupe-circuit du moteur à votre poignet gauche et fixez l'agrafe au coupe-circuit de sécurité.
- (3) Saisissez le guidon à deux mains. Placez un genou sur la plate-forme de pilotage et assurez-y votre équilibre.



- (4) Regardez bien dans toutes les directions, démarrez le moteur, puis commencez à accélérer.
- (5) Placez l'autre genou sur la plate-forme de pilotage lorsque la vitesse du scooter augmente.



- (6) Déplacez-vous le plus possible vers l'avant sans interférer avec le mouvement du guidon. Gardez le corps per-

Opération

pendiculaire à l'eau, le poids portant vers l'avant et bas sur l'eau.

REMARQUE:

Le scooter devient plus facile à équilibrer au fur et à mesure que sa vitesse augmente, parce que la poussée assure la stabilité autant que le contrôle de la direction.

FJU33125

Embarquement et démarrage en eau profonde

FWJ01261

AVERTISSEMENT

Veillez à ce que le pilote se soit entraîné à embarquer sur le scooter nautique dans l'eau à proximité de la plage avant de partir en eaux plus profondes. Une personne n'ayant pas réussi à remonter à bord du scooter nautique après plusieurs tentatives peut se fatiguer et souffrir d'hypothermie ; le risque de blessure et de noyade est par conséquent augmenté.

- (1) Nagez jusqu'à l'arrière du scooter nautique. Attachez le cordon du coupe-circuit du moteur à votre poignet gauche et fixez l'agrafe au coupe-circuit de sécurité.

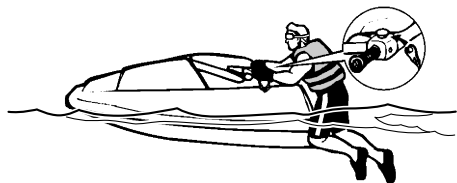

- (2) Saisissez le guidon à deux mains. Soulevez le corps sur la plate-forme de pilo-

tage et assurez votre équilibre en vous aidant des coudes sur les plats-bords.



- (3) Regardez bien dans toutes les directions, démarrez le moteur, puis commencez à accélérer.
- (4) Continuez à vous hisser sur le scooter pendant que sa vitesse augmente.
- (5) Amenez les genoux sur la plate-forme de pilotage et agenouillez-vous dès que vous le pouvez.



- (6) Déplacez-vous le plus possible vers l'avant sans interférer avec le mouvement du guidon. Gardez le corps perpendiculaire à l'eau, le poids portant vers l'avant et bas sur l'eau.
- (7) Une fois que la proue retombe, que le scooter s'est remis à plat sur l'eau et atteint sa vitesse de plané, réduisez les gaz et sélectionnez la vitesse souhaitée.

REMARQUE:

- Le scooter devient plus facile à équilibrer au fur et à mesure que sa vitesse augmente, parce que la poussée assure la stabilité autant que le contrôle de la direction.
- Il faudra plus longtemps à un pilote lourd qu'à un pilote léger pour atteindre la vitesse de plané.

FJU33205

Scooter nautique chaviré

FWJ00672

AVERTISSEMENT

Un redressement mal effectué peut provoquer des blessures.

- N'oubliez pas de couper le moteur en tirant sur le cordon du coupe-circuit de sécurité pour détacher l'agrafe du coupe-circuit du moteur.
- Ne mettez pas les mains dans la grille d'admission.

Si le scooter nautique chavire, redressez-le immédiatement.

Pour redresser le scooter nautique :

- (1) Enlevez l'agrafe du coupe-circuit du moteur.
- (2) Nagez jusqu'à l'arrière du scooter nautique. Tournez le scooter nautique dans le sens des aiguilles d'une montre.

Si le côté bâbord (gauche) du scooter nautique chaviré pointe vers le haut, poussez le plat-bord vers le bas de façon à abaisser le côté bâbord (gauche) avant de tourner le scooter nautique dans le sens des aiguilles d'une montre.

ATTENTION: Ne faites pas pivoter le scooter nautique dans le sens inverse des aiguilles d'une montre, sinon de l'eau pourrait s'infiltrer dans le mo-

teur, ce qui risque de provoquer de graves dommages. [FCJ00542]

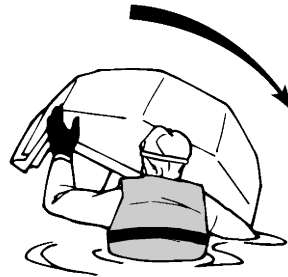
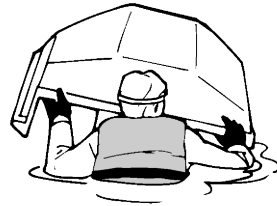

- (3) Démarrez le moteur et faites-le tourner à vitesse de plané pour évacuer l'eau de cale dans le compartiment moteur. (Cf. page 30 pour plus d'informations sur l'évacuation de l'eau de cale. Si le moteur ne démarre pas, voir "Remorquage du scooter nautique" à la page 74 ou "Scooter nautique immergé" à la page 75.) **ATTENTION: Attendez au moins 1 minute après le redémarrage du moteur pour piloter le scooter à plein régime. L'eau dans la cale du compartiment moteur peut être projetée dans le moteur, ce qui risque de provoquer de graves dommages.** [FCJ00554]

Opération

FJU33303

Échouer le scooter nautique

Pour échouer le scooter nautique :

- (1) Vérifiez qu'aucune embarcation, aucun nageur ou obstacle ne se trouve à proximité de la plage.
 - (2) Relâchez la manette des gaz pour réduire la vitesse environ 90 m (300 ft) avant d'atteindre la zone où vous souhaitez échouer le scooter nautique.
 - (3) Approchez lentement de la plage et arrêtez le moteur juste avant d'atteindre la terre ferme. **AVERTISSEMENT! Vous avez besoin de propulsion pour pouvoir manœuvrer. Si vous coupez le moteur, vous risquez de heurter un obstacle que vous tentez d'éviter. Toute collision peut provoquer de graves blessures, voire la mort.** [FWJ00602]
ATTENTION: N'allumez jamais le moteur dans des eaux de moins de 60 cm (2 ft) de profondeur à partir du fond de la coque car la tuyère pourrait aspirer des cailloux et du sable qui risqueraient d'endommager la turbine ou de provoquer la surchauffe du moteur.
- [FCJ00473]
- (4) Descendez du scooter nautique et tirez-le sur la plage.

FJU37194

Utilisation dans des zones pleines d'algues

Évitez toujours d'utiliser votre scooter nautique dans des zones à forte concentration d'algues. Si vous n'avez pas le choix, actionnez puis relâchez alternativement la manette des gaz pour faire varier le régime du moteur. Les algues ont tendance à s'accumuler davantage lorsque vous naviguez à vitesse constante et à régime embrayé. Nettoyez l'entrée de la tuyère si des algues obstruent

l'entrée. (Cf. page 72 pour plus d'informations sur l'entrée de la tuyère.)

FJU41061

Après le retrait du scooter nautique de l'eau

FCJ01361

ATTENTION

Ne laissez pas tourner le moteur pendant plus de 15 secondes sur la terre ferme sans ajouter de l'eau car cela pourrait entraîner sa surchauffe.

Après avoir navigué et sorti le scooter nautique de l'eau, évacuez immédiatement l'eau résiduelle des passages d'eau de refroidissement.

Pour évacuer l'eau des passages d'eau de refroidissement :

- (1) Assurez-vous que la zone entourant le scooter nautique est dégagée, puis démarrez le moteur.
- (2) Évacuez l'eau résiduelle des passages d'eau de refroidissement en actionnant et en relâchant alternativement et rapidement la manette des gaz pendant 10 à 15 secondes.
- (3) Arrêtez le moteur.

FJU41192

Entretien après utilisation

FWJ00321

AVERTISSEMENT

Placez toujours le robinet de carburant en position "OFF" lorsque vous entreposez le scooter nautique, faute de quoi le carburant pourrait s'écouler dans le moteur ou le compartiment moteur, créant un risque d'incendie.

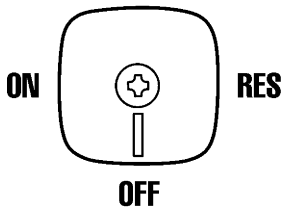

Après avoir utilisé le scooter nautique, sortez-le de l'eau, nettoyez-le et entreposez-le. Si vous laissez le scooter nautique dans l'eau pendant une période prolongée, vous risquez d'accélérer la détérioration de la coque et de la pompe de propulsion. Les organismes marins et la corrosion sont des facteurs pouvant réduire la durée de vie de nombreux composants du scooter nautique.

FJU3351A

Rinçage des passages d'eau de refroidissement

FCJ01361

ATTENTION

Ne laissez pas tourner le moteur pendant plus de 15 secondes sur la terre ferme sans ajouter de l'eau car cela pourrait entraîner sa surchauffe.

Rincez les passages d'eau de refroidissement pour empêcher toute obstruction par le sel, le sable ou la saleté.

- (1) Placez le scooter nautique à l'horizontale.
- (2) Déposez le capot. (Cf. page 24 pour les procédures de dépose et d'installation du capot.)
- (3) Raccordez l'adaptateur de tuyau d'arrosage à un tuyau d'arrosage.

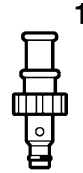

1 Adaptateur de tuyau d'arrosage

- (4) Desserrez le bouchon du connecteur du flexible de rinçage et déposez-le. Insérez l'adaptateur de tuyau d'arrosage dans le connecteur du flexible de rinçage en le poussant et en le tournant à fond.

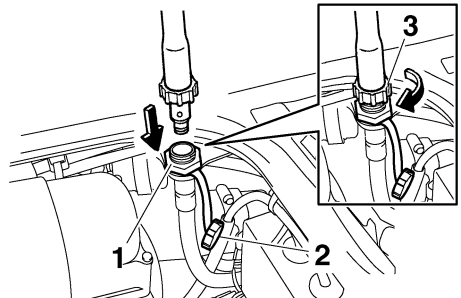

- 1 Connecteur du flexible de rinçage
- 2 Bouchon du connecteur du flexible de rinçage
- 3 Adaptateur de tuyau d'arrosage

- (5) Raccordez le tuyau d'arrosage à un robinet.
- (6) Assurez-vous que la zone entourant le scooter nautique est dégagée, puis démarrez le moteur. Dès que le moteur

Entretien et entreposage

tourne, ouvrez progressivement l'eau jusqu'à ce que celle-ci s'écoule régulièrement de la sortie témoin d'eau de refroidissement.

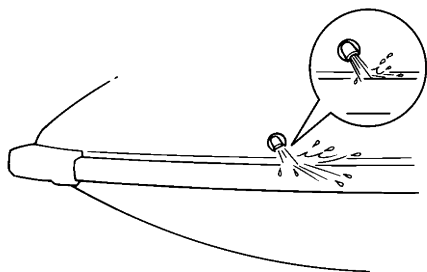

- (7) Faites tourner le moteur au ralenti pendant environ 3 minutes tout en le surveillant. Si le moteur s'arrête pendant l'opération de rinçage, coupez immédiatement l'eau et recommencez la procédure à partir de l'étape 6. **ATTENTION: N'injectez pas d'eau dans les passages d'eau de refroidissement lorsque le moteur est à l'arrêt. L'eau pourrait refluer dans le moteur via le silencieux et l'endommager gravement.** [FCJ00123]
- (8) Coupez l'eau.
- (9) Évacuez l'eau résiduelle des passages d'eau de refroidissement en actionnant et en relâchant alternativement et rapidement la manette des gaz pendant 10 à 15 secondes.
- (10) Arrêtez le moteur.
- (11) Déposez l'adaptateur de tuyau d'arrosage, puis placez correctement le bouchon du connecteur du flexible de rinçage en le vissant au maximum.
- (12) Remplacez correctement le capot dans sa position initiale.

FJU40743

Nettoyage du scooter nautique

- (1) Déposez le capot. (Cf. page 24 pour les procédures de dépose et d'installation du capot.)
- (2) Rincez le moteur et le compartiment moteur avec une petite quantité d'eau. **ATTENTION: N'utilisez pas de haute pression pour rincer le moteur ou son compartiment car vous pourriez provoquer de graves dommages au moteur.** [FCJ00572]
- (3) Essuyez le moteur et le compartiment moteur à l'aide d'un chiffon sec.
- (4) Rincez la coque, le pont et la pompe de propulsion à l'eau douce.
- (5) Essuyez la coque, le pont et la pompe de propulsion à l'aide d'un chiffon sec.
- (6) Essuyez tous les éléments en vinyle et en caoutchouc, tels que les joints du compartiment moteur, à l'aide d'un produit de protection pour vinyle.
- (7) Pour réduire le risque de corrosion, vaporisez un anti-rouille sur les parties métalliques de la coque, du pont et du moteur.
- (8) Laissez sécher le compartiment moteur complètement avant de replacer le capot.
- (9) Remplacez correctement le capot dans sa position initiale.

FJU33688

Entretien de la batterie

Si vous ne comptez pas utiliser le scooter nautique pendant plus d'un mois, déposez la batterie du scooter, contrôlez-la et entreposez-la dans un endroit frais et sec.

FWJ00792

AVERTISSEMENT

L'électrolyte de la batterie, toxique et dangereux, provoque de graves brûlures, etc. Il contient de l'acide sulfurique. Évitez tout

Entretien et entreposage

contact avec la peau, les yeux ou les vêtements.

Antidotes

Contact externe : rincez abondamment à l'eau.

Contact interne : boire une grande quantité d'eau ou de lait. Buvez par la suite du lait de magnésie, un œuf battu ou de l'huile végétale. Appelez d'urgence un médecin.

Contact oculaire : rincez à l'eau pendant 15 minutes et consultez d'urgence un médecin.

Les batteries produisent des gaz explosifs. Maintenez à l'écart des étincelles, flammes, cigarettes, etc. En cas d'utilisation ou de chargement de la batterie dans un espace clos, veillez à ce que ce dernier soit bien aéré. Protégez-vous toujours les yeux lors de travaux à proximité des batteries.

À tenir hors de portée des enfants.

Pour déposer la batterie :

- (1) Débranchez le câble négatif (-) de la batterie.
- (2) Débranchez le câble positif (+) de la batterie.
- (3) Débranchez le reniflard.

- (4) Détachez les colliers de batterie, puis déposez la batterie du scooter nautique.

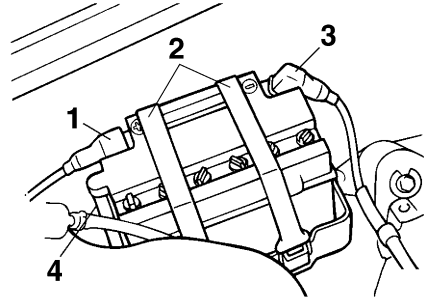

- 1 Borne positive (+) de la batterie : fil rouge
- 2 Sangle de batterie
- 3 Borne négative (-) de la batterie : fil noir
- 4 Reniflard

Vérification de la batterie

- Assurez-vous que le boîtier de la batterie n'est pas endommagé.
- Assurez-vous que les bornes de la batterie ne sont ni corrodées ni endommagées.
- Assurez-vous que le reniflard n'est ni obstrué ni endommagé.

Vérification du niveau de l'électrolyte

Vérifiez que le niveau de l'électrolyte se situe entre les repères de niveau minimum et maximum.

Si le niveau d'électrolyte est bas, ajoutez suffisamment d'eau distillée pour rétablir le niveau spécifié. **ATTENTION: N'utilisez que de l'eau distillée pour faire l'appoint de la**

Entretien et entreposage

batterie, sinon sa durée de vie pourrait être réduite. [FCJ00242]

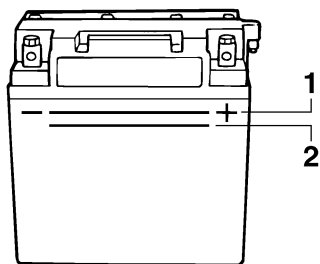

- 1 Repère de niveau maximum
- 2 Repère de niveau minimum

Si vous avez ajouté de l'eau distillée, vérifiez la tension de la batterie.

Il est recommandé de faire vérifier la tension de la batterie et de la faire recharger par un concessionnaire Yamaha. Si vous chargez vous-même la batterie, veillez à lire et respecter les instructions fournies avec le testeur et le chargeur de batterie que vous utilisez. **ATTENTION: N'essayez pas de recharger la batterie trop vite. Cela peut réduire la durée de vie de la batterie.** [FCJ00252]

Vérification des colliers de batterie

Assurez-vous que les colliers de batterie ne sont pas endommagés.

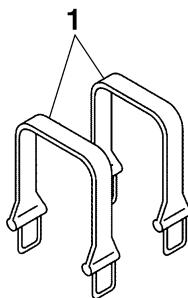

- 1 Sangle de batterie

Pour stocker la batterie :

- (1) Nettoyez le boîtier de la batterie à l'eau claire.
- (2) Si les bornes de la batterie sont sales ou corrodées, nettoyez-les avec une brosse métallique.

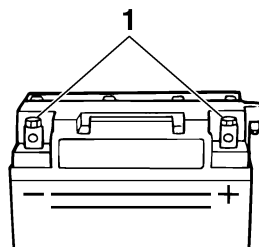

- 1 Borne de batterie

- (3) Appliquez de la graisse hydrofuge sur les bornes de la batterie.

Graisse hydrofuge recommandée :
YAMALUBE MARINE
GREASE/Yamaha Grease A

- (4) Stockez la batterie dans un endroit frais et sec. **ATTENTION: Le stockage de la batterie non chargée peut endommager définitivement la batterie. Vérifiez la batterie périodiquement.** [FCJ00103]

Pour installer la batterie :

- (1) Placez la batterie dans son compartiment et fixez les colliers de batterie aux supports.
- (2) Connectez le câble positif (+) de la batterie (rouge) à la borne positive (+). **ATTENTION: L'inversion des fils de la batterie risque d'endommager les pièces électriques.** [FCJ00262]
- (3) Connectez le câble négatif (-) de la batterie (noir) à la borne négative (-).
- (4) Connectez le reniflard à la batterie. **AVERTISSEMENT! Un incendie ou une**

explosion peut se produire si le flexible de renflard est endommagé, obstrué ou mal connecté. [FWJ00452]

- (5) Assurez-vous que la batterie est correctement maintenue en place.

FJU33484

Entreposage prolongé

FWJ00321

AVERTISSEMENT

Placez toujours le robinet de carburant en position "OFF" lorsque vous entreposez le scooter nautique, faute de quoi le carburant pourrait s'écouler dans le moteur ou le compartiment moteur, créant un risque d'incendie.

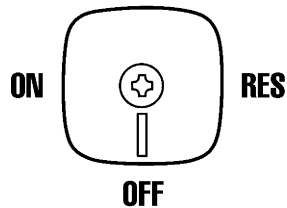

L'entreposage pour de longues périodes, par exemple l'entreposage d'hiver, exige un entretien préventif pour éviter tout risque de détérioration. Il est conseillé de faire entretenir le scooter nautique par un concessionnaire Yamaha avant l'entreposage.

Toutefois, les procédures suivantes peuvent facilement être effectuées par le propriétaire.

FJU40763

Nettoyage

- (1) Rincez les passages d'eau de refroidissement. (Cf. page 52 pour plus d'informations sur le rinçage des passages d'eau de refroidissement.)

REMARQUE:

Si vous entreposez le scooter nautique pendant une longue période, pendant la période hivernale par exemple, remplissez le réservoir de carburant avec de l'essence fraîche et ajoutez-y du stabilisateur / conditionneur de

Entretien et entreposage

carburant conformément aux instructions du fabricant avant de démarrer le moteur.

(2) Nettoyez le scooter nautique. (Cf. page 53 pour plus d'informations sur le nettoyage du scooter nautique.)

Cirez la coque à l'aide d'une cire non abrasive.

FJU40795

Lubrification

Utilisez un applicateur de graisse marine adéquat et vaporisez un antirouille entre les parties intérieure et extérieure des câbles afin de lubrifier les câbles et d'éliminer toute trace d'humidité et de saleté.

Pour assurer un glissement ou une rotation aisée des pièces mobiles, lubrifiez-les d'une graisse hydrofuge.

Graisse hydrofuge recommandée :
**YAMALUBE MARINE
GREASE/Yamaha Grease A**

- Câble d'accélérateur (extrémité carburateur) et câble du starter (extrémité carburateur)

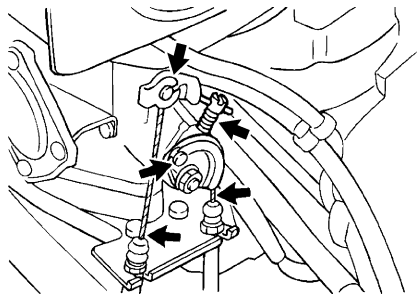

- Câble d'accélérateur (extrémité de la manette des gaz)
Pressez le levier d'accélérateur et déposez le joint. Vaporisez un antirouille dans la

gaine extérieure. Réinstallez le joint correctement.

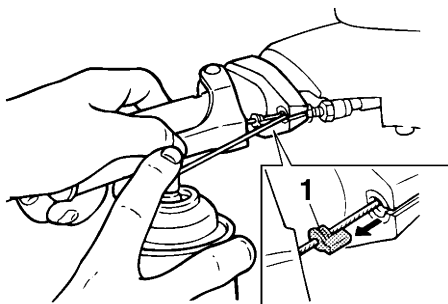

1 Joint

- Joint sphérique du câble de direction (extrémité guidon) et fil intérieur du câble de direction (extrémité guidon)
Pour accéder au joint sphérique du câble de direction (extrémité guidon) et au fil intérieur du câble de direction (extrémité guidon), déposez le couvercle du timon de direction. (Voir l'étape 1 à la section "Réglage de l'angle de tuyère" à la page 60 pour plus d'informations sur la procédure de dépose du couvercle du timon de direction.)

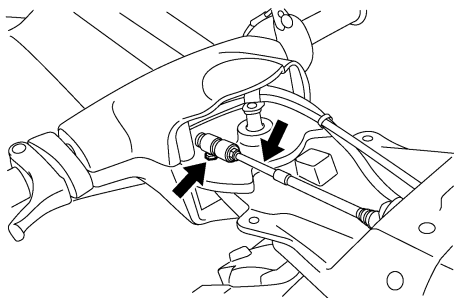

- Joint sphérique du câble de direction (extrémité tuyère de poussée) et fil intérieur du

câble de direction (extrémité tuyère de poussée)

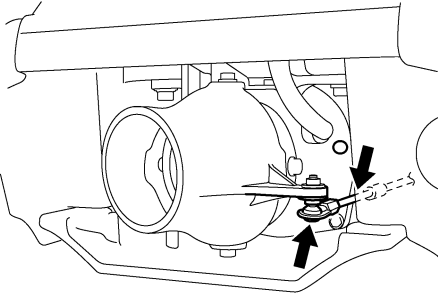

FJU40944

Traitement antirouille

FCJ01361

ATTENTION

Ne laissez pas tourner le moteur pendant plus de 15 secondes sur la terre ferme sans ajouter de l'eau car cela pourrait entraîner sa surchauffe.

Vaporisez un antirouille sur les parties métalliques de la coque et du moteur.

Pour vaporiser un antirouille sur les éléments internes du moteur :

- (1) Déposez le capot. (Cf. page 24 pour les procédures de dépose et d'installation du capot.)
- (2) Desserrez le capuchon du silencieux et déposez-le.

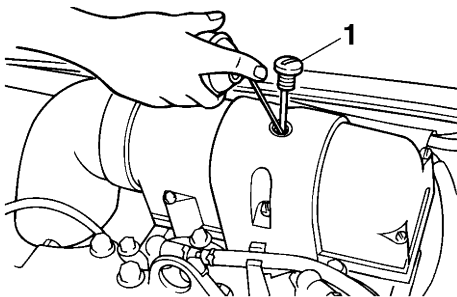

1 Capuchon du silencieux

- (3) Assurez-vous que la zone entourant le scooter nautique est dégagée, puis démarrez le moteur dans un endroit bien aéré.

- (4) Faites tourner le moteur au ralenti rapide.

- (5) Vaporisez rapidement autant d'antirouille que possible à travers l'orifice du couvercle du silencieux. Continuez de vaporiser jusqu'à ce que le moteur cale (ou 15 secondes maximum).

AVERTISSEMENT! Ne versez ou ne vaporisez jamais d'essence ou toute substance autre qu'un antirouille dans l'orifice du couvercle du silencieux. Ne vaporisez pas d'antirouille inflammable sur les surfaces du moteur tant que celui-ci est chaud. Vous risqueriez de provoquer un incendie ou une explosion. [FWJ00302]

- (6) Remplacez correctement le capuchon du silencieux en le vissant au maximum.

ATTENTION: Veillez à installer correctement le capuchon du silencieux après brumisation du moteur, sinon de l'eau pourrait s'infiltrer dans le moteur et provoquer des dommages.

[FCJ00153]

- (7) Remplacez correctement le capot dans sa position initiale.

Entretien

Un contrôle et une lubrification périodiques maintiendront votre scooter nautique dans les meilleures conditions de fonctionnement et de sécurité possibles. N'oubliez donc pas d'effectuer l'entretien périodique. La sécurité est une obligation qui incombe au propriétaire du scooter. Une maintenance adéquate doit être assurée pour maintenir les émissions d'échappement et les niveaux sonores dans les limites prévues par les normes. Les principaux points de contrôle et de lubrification du scooter nautique sont expliqués dans les pages suivantes.

Adressez-vous à un concessionnaire Yamaha pour les pièces de rechange d'origine Yamaha et les accessoires conçus pour votre scooter nautique.

Rappelez-vous que les pannes résultant de l'installation de pièces ou d'accessoires qui ne sont pas d'une qualité équivalente aux pièces et accessoires d'origine Yamaha ne sont pas couvertes par la garantie limitée.

L'entretien, le remplacement ou la réparation des dispositifs et système de contrôle des émissions peuvent être assurés par tout technicien ou établissement spécialisé dans la réparation de moteurs marins SI. Les réparations au titre de la garantie, toutefois, doivent être effectuées par un concessionnaire Yamaha agréé.

FWJ00312

AVERTISSEMENT

Veillez à arrêter le moteur lorsque vous effectuez un entretien, sauf indication contraire. Si vous n'êtes pas familiarisé avec l'entretien des scooters nautiques, il est conseillé de confier ce travail à un concessionnaire Yamaha ou à tout autre mécanicien qualifié.

FJU33803

Trousse à outils

Une trousse à outils est fournie avec le scooter nautique. Placez la trousse à outils dans un sac étanche et emportez-la toujours avec vous lorsque vous utilisez le scooter nautique.

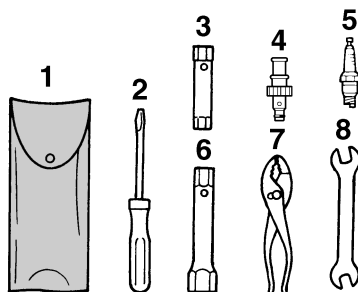

- 1 Trousse à outils
- 2 Tournevis
- 3 Clé polygonale 10/12 mm
- 4 Adaptateur de tuyau d'arrosage
- 5 Bougie (une comprise pour chaque cylindre)
- 6 Clé polygonale 14/21 mm
- 7 Pincés
- 8 Clé à fourche de 10/12 mm

FJU34337

Réglage de la friction de direction

La friction dans la direction peut être réglée pour s'adapter aux préférences du pilote.

Pour régler la friction de direction :

- (1) Soulevez le timon de direction et maintenez-le en place avec l'ergot d'arrêt.

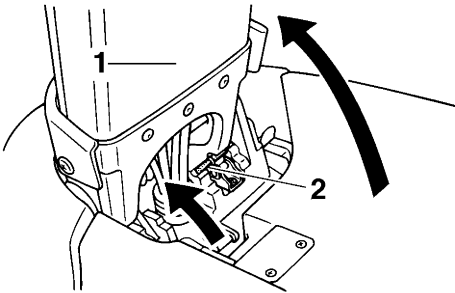

- 1 Timon de direction
2 Ergot d'arrêt

- (2) Déposez les quatre vis puis démontez le cache de guidon.

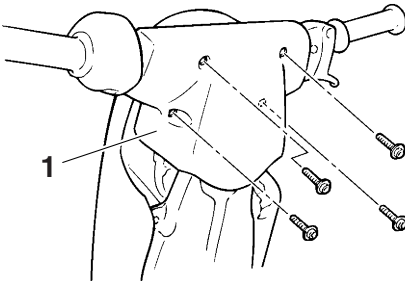

- 1 Cache du guidon

- (3) Tournez les guidons de manière que la poignée gauche du guidon soit orientée vers le bas.
(4) Desserrez le contre-écrou.

- (5) Serrez ou desserrez l'écrou de réglage jusqu'à obtenir la friction souhaitée.

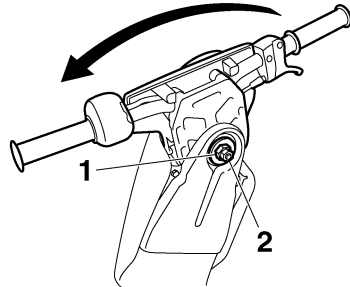

- 1 Ecrou de réglage
2 Contre-écrou

- (6) Tout en maintenant l'écrou de réglage avec une clé, serrez le contre-écrou au couple spécifié.

Couple de serrage :

Contre-écrou :

29.0 N·m (2.96 kgf·m, 21.4 lb·ft)

- (7) Installez correctement le cache du guidon et les quatre vis dans leur position initiale.
(8) Tout en maintenant le timon de direction, mettez la goupille de retenue dans sa position de rangement, puis abaissez le timon.

FJUJ31289

Réglage de l'angle de tuyère de poussée

L'angle de tuyère peut être réglé de deux manières pour s'adapter aux préférences du pilote.

Entretien

Pour régler l'angle de tuyère :

- (1) Déposez les deux boulons, puis déposez le couvercle du timon de direction.

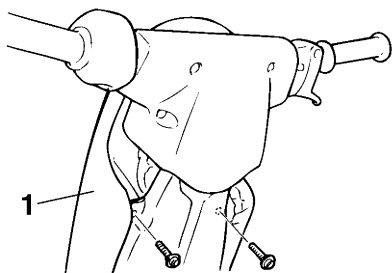

1 Couvercle du timon de direction

- (2) Retirez la gaine extérieure du joint du câble de direction puis déconnectez le joint de l'axe d'articulation du câble de direction.

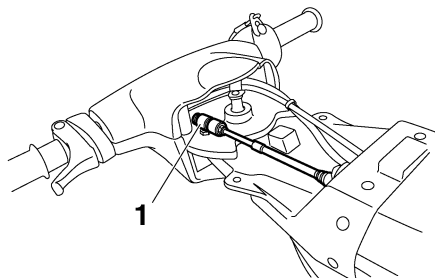

1 Joint du câble de direction

- (3) Déposez l'axe d'articulation du câble de direction.

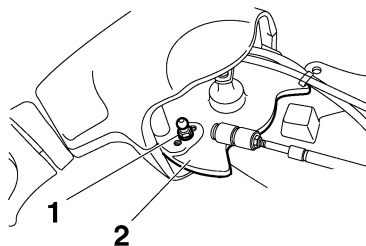

1 Axe d'articulation du câble de direction
2 Colonne de direction

- (4) Choisissez l'angle de tuyère, installez à l'aide de la rondelle de blocage l'axe d'articulation dans la position souhaitée (P1 ou P2) sur la colonne de direction, puis serrez le boulon au couple spécifié.

REMARQUE:

Le trou le plus externe de la colonne de direction ne peut pas être utilisé.

- (6) Placez correctement le couvercle du timon de direction et les deux boulons dans leur position initiale.

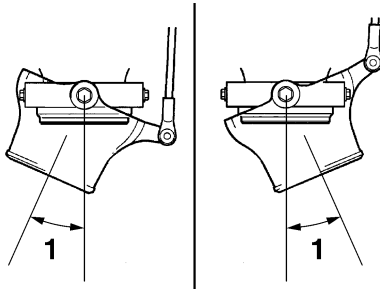

1 Angles de tuyère

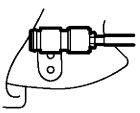
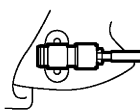
| 1 | 2 |
|-------|--|
| 14.4° |  P1 |
| 17.3° |  P2 |

1 Angles de tuyère

2 Positions de l'axe d'articulation du câble de direction

Position standard de l'axe d'articulation du câble de direction :

P2

Couple de serrage :

Axe d'articulation du câble de direction :

5.4 N·m (0.55 kgf·m, 4.0 lb·ft)

- (5) Connectez correctement le joint du câble de direction à l'axe d'articulation du câble de direction.

Entretien

FJU40831

Tableau d'entretien périodique

Le tableau d'entretien périodique présente des informations générales concernant la maintenance périodique. Faites réaliser les contrôles du tableau suivant par un concessionnaire Yamaha. Toutefois, il peut s'avérer nécessaire de réaliser une maintenance plus régulière en fonction de vos conditions d'utilisation. Si vous avez des questions, contactez un concessionnaire Yamaha.

Ce symbole "●" indique un entretien que vous pouvez effectuer vous-même.

Ce symbole "○" indique les éléments devant être vérifiés par un concessionnaire Yamaha.

| Description | Opération | Pre- mier entre- tien | Périodique | | | | Page | |
|---------------------------------------|--------------------------------|--------------------------------|----------------|-----------|---------|---------------|------|---------------|
| | | | 10 heu- res | 50 heures | | 100 heures | | 200 heures |
| | | | | 6 mois | 12 mois | 12 mois | | 24 mois |
| Bougies | Inspecter, nettoyer, remplacer | ●/○ | ●/○ | | ●/○ | | 65 | |
| Lubrification, points | Lubrifier | | | | ●/○ | | 57 | |
| Carter intermédiaire | Lubrifier | ○ | | | ●/○ | | 66 | |
| Système d'alimentation | Vérifier | | | | ○ | | — | |
| Filtre de carburant | Vérifier | ● | | | | ● | 66 | |
| | Vérifier, remplacer | ○ | | | | ○ | — | |
| Réservoir de carburant | Vérifier, nettoyer | | | | | ○ | — | |
| Carburateur | Vérifier, régler | ○ | | | ○ | | — | |
| Ralenti du moteur | Vérifier, régler | | | | ●/○ | | 67 | |
| Axe du papillon de carburateur | Vérifier | | | | ○ | | — | |
| Filtre de fond de cale | Nettoyer | | | | ○ | | — | |
| Turbine | Vérifier | | | | ○ | | — | |
| Angle de tuyère | Vérifier, régler | | | | ○ | | — | |
| Arbre de pivot du guidon | Vérifier, régler | ○ | | | ○ | | — | |
| Friction de direction | Vérifier, régler | ○ | | | ○ | | — | |
| Mât de direction | Vérifier, régler | ○ | | | ○ | | — | |
| Câble d'accélérateur | Vérifier, régler | ○ | | | ○ | | — | |

| Description | Opération | Pre- mier entre- tien | Périodique | | | | Page |
|------------------------------------|-------------------|--------------------------------|----------------|-----------|---------|---------------|------|
| | | | 10 heu- res | 50 heures | | 100 heures | |
| | | | 6 mois | 12 mois | 12 mois | 24 mois | |
| Câble du starter | Vérifier, régler | | | | ●/○ | | 66 |
| Batterie | Vérifier, charger | | | | ○ | | — |
| Raccord en caout- chouc | Vérifier | | | | | ○ | — |
| Support moteur | Vérifier | | | | | ○ | — |
| Boulons et écrous | Vérifier | ○ | | | ○ | | — |

FJU3437A

Vérification des bougies

FWJ00351

AVERTISSEMENT

Faites attention à ne pas endommager l'isolant lorsque vous déposez ou installez une bougie. Si l'isolant est endommagé, des étincelles peuvent s'échapper, entraînant des risques d'incendie ou d'explosion.

Déposez les bougies et vérifiez leur état.

L'état d'une bougie peut fournir des indications sur l'état du moteur. Par exemple, si la partie de l'électrode centrale est très blanche, cela peut indiquer la présence d'une fuite d'air d'admission ou un problème de carburation. N'essayez pas de diagnostiquer les problèmes par vous-même. Faites réviser le scooter nautique par un concessionnaire Yamaha.

Pour déposer une bougie :

- (1) Déposez le capot. (Cf. page 24 pour les procédures de dépose et d'installation du capot.)
- (2) Déposez le capuchon de bougie.
- (3) Déposez la bougie, puis vérifiez son état ainsi que l'écartement des électrodes. Si la partie de l'électrode est extrêmement décolorée, si l'érosion des électrodes devient trop importante, si la quantité de calamine et d'autres dépôts est excessive ou si l'écartement des électrodes ne se situe pas dans la plage spécifiée, remplacez la bougie.

REMARQUE:

Lorsque le moteur tourne normalement, la couleur de la partie de l'électrode de la bougie est brun moyen à clair.

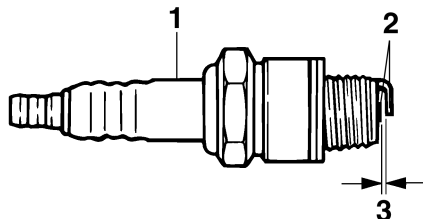

- 1 Isolant
- 2 Électrode
- 3 Ecartement des électrodes

Bougie spécifiée :
BR7HS
Écartement des électrodes :
0.6–0.7 mm (0.024–0.028 in)

Pour installer une bougie :

- (1) Éliminez toute trace de saleté des filets, de l'isolant et de la surface du joint de la bougie.
- (2) Installez la bougie, puis serrez-la jusqu'à obtenir le couple spécifié.

Couple de serrage :
Bougie :
25.0 N·m (2.55 kgf·m, 18.4 lb·ft)

REMARQUE:

Si vous ne disposez pas d'une clé dynamométrique lorsque vous réinstallez une bougie, une bonne estimation du couple correct est de 1/12 tour après le serrage à la main. Lorsque vous installez une bougie neuve, une bonne estimation du couple correct est de 1/2 à 2/3 de tour après le serrage à la main.

- (3) Éliminez toute trace d'eau ou de saleté à l'intérieur du capuchon de bougie.
- (4) Installez le capuchon de bougie en l'enfonçant au maximum dans sa position initiale.
- (5) Remplacez correctement le capot dans sa position initiale.

FJU41182

Points de lubrification

Lubrifiez les pièces mobiles d'une graisse hydrofuge. (Cf. page 57 pour plus d'informations sur les principaux points de lubrification.)

Graisse hydrofuge recommandée :
YAMALUBE MARINE
GREASE/Yamaha Grease A

Boîtier intermédiaire

Remplissez le boîtier intermédiaire de graisse hydrofuge par le graisseur à l'aide d'un pistolet graisseur.

Quantité de graisse :
 Les 10 premières heures ou le 1er mois :
 20.0–22.0 cm³ (0.68–0.74 US oz,
 0.71–0.78 Imp.oz)
 Toutes les 100 heures ou tous les 12 mois :
 3.0–5.0 cm³ (0.10–0.17 US oz,
 0.11–0.18 Imp.oz)

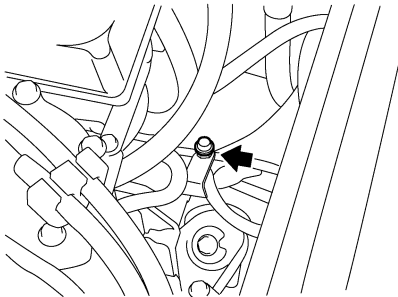

FJU34226

Vérification du filtre de carburant

Vérifiez le filtre de carburant. Le filtre de carburant doit être remplacé si de l'eau ou de la poussière s'est accumulée dans le filtre. Demandez à un concessionnaire Yamaha de remplacer le filtre à carburant si nécessaire.

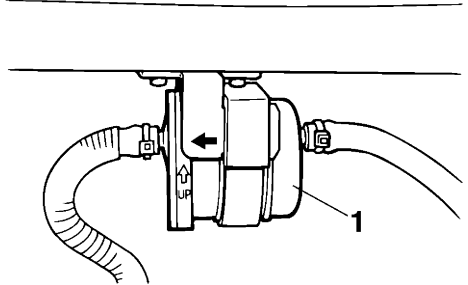

1 Filtre à carburant

FJU34442

Réglage du câble du starter

Vérifiez que le câble du starter est correctement réglé.

Pour régler le câble du starter :

- (1) Tirez sur le bouton de starter jusqu'à ce qu'il s'arrête, puis relâchez le bouton. Le bouton ne doit pas bouger.
- (2) Si le bouton de starter revient de lui-même en arrière, serrez légèrement l'écrou de réglage du bouton de starter. Si le bouton est difficile à actionner, desserrez légèrement l'écrou de réglage.

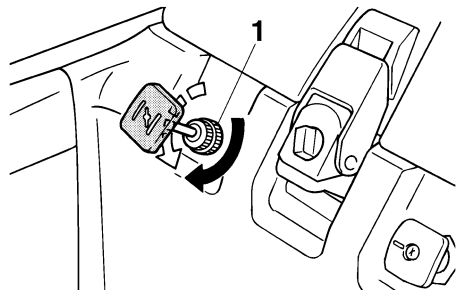

1 Ecrou de réglage du bouton de starter

FJU34464

Réglage du carburateur

FCJ00173

ATTENTION

Si le réglage du carburateur est modifié par quelqu'un qui ne dispose pas des compétences techniques nécessaires, les performances du moteur peuvent en être affectées et le moteur être endommagé.

Le carburateur est un élément vital du moteur et demande des réglages très complexes. La plupart des réglages doivent être confiés à un concessionnaire Yamaha, qui dispose des compétences techniques et de l'expérience nécessaires.

Toutefois, dans le cadre d'une maintenance de routine, le propriétaire peut procéder au réglage du ralenti du moteur.

FJU34472

Réglage du ralenti du moteur

- (1) Mettez le scooter nautique à l'eau.
- (2) Démarrez le moteur et laissez-le tourner pendant 1 à 2 minutes.
- (3) Tout en utilisant un compte-tours diagnostique, tournez la vis de butée de papillon pour régler le ralenti du moteur conformément aux spécifications. Tournez la vis de butée de papillon dans le sens des aiguilles d'une montre pour augmenter le ralenti du moteur ou dans

le sens inverse des aiguilles d'une montre pour réduire le ralenti du moteur.

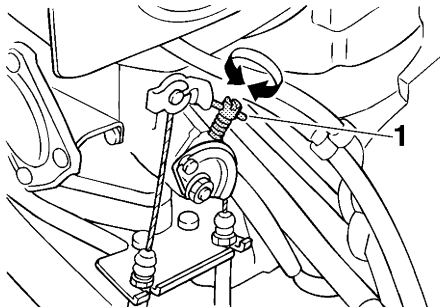

1 Vis de butée de papillon

Ralenti du moteur :
1300 ±50 tr/min

FJU34543

Spécifications

Capacité du scooter nautique:

Nombre maximum d'occupants:
1 personne

Dimensions et poids:

Longueur:
2240 mm (88.2 in)
Largeur:
680 mm (26.8 in)
Hauteur:
660 mm (26.0 in)
Poids à sec:
139 kg (306 lb)

Performances:

Puissance maximale (conformément à la norme ISO 8665/SAE J1228):
48.5 kW à 6250 tr/min
Consommation maximum de carburant:
29.0 L/h (7.7 US gal/h, 6.4 Imp.gal/h)
Autonomie à plein régime:
0.62 heure
Régime de traîne:
1300 ±50 tr/min

Moteur:

Type:
2 temps
Nombre de cylindres:
2
Cylindrée:
701 cm³ (42.8 c.i.)
Alésage x course:
81.0 × 68.0 mm (3.19 × 2.68 in)
Taux de compression:
7.2 : 1
Système de lubrification:
Prémélange Huile / Essence
Système de refroidissement:
Eau
Starter:
Electrique
Système d'allumage:
C.D.I.
Bougie (NGK):
BR7HS
Écartement des électrodes:
0.6–0.7 mm (0.024–0.028 in)
Capacité de la batterie:
12 V, 19 Ah

Système de charge:

Volant magnétique

Unité d'entraînement:

Système de propulsion:
Pompe de propulsion
Type de pompe de propulsion:
Axiale monoétagée
Rotation de la turbine:
Sens inverse des aiguilles d'une montre
Angle de tuyère:
P1: 14.4+14.4°
P2: 17.3+17.3°

Carburant et huile:

Carburant recommandé:
Essence ordinaire sans plomb
Indice d'octane minimum (PON):
86
Indice d'octane minimum (RON):
90
Huile moteur recommandée:
Huile pour moteur hors-bord YAMALUBE
2-W ou TC-W3
Taux de mélange carburant-huile:
50 :1
Capacité totale du réservoir de carburant:
18 L (4.8 US gal, 4.0 Imp.gal)
Puissance de réserve du réservoir de carburant:
5.5 L (1.5 US gal, 1.2 Imp.gal)

Dépannage

FJU34562

Recherche des pannes

En cas de problème avec votre scooter nautique, utilisez le tableau de recherche des pannes pour en chercher la cause.

Si vous ne pouvez pas localiser la cause, contactez un concessionnaire Yamaha.

FJU34576

Tableau de recherche des pannes

| PANNE | CAUSE POSSIBLE | | REMÈDE | PAGE |
|--|---------------------------|---|---|------|
| Le moteur ne démarre pas (le démarreur ne tourne pas) | Coupe-circuit de sécurité | Agrafe pas en place | Installer l'agrafe | 19 |
| | Fusible | Fondu | Remplacer le fusible et vérifier le câblage | 73 |
| | Batterie | Déchargée | Recharger | 53 |
| | | Mauvaises connexions des bornes | Resserrer si nécessaire | 53 |
| | | Borne corrodée | Nettoyer ou remplacer | 53 |
| | Démarreur | Défectueux | Faire réviser par un concessionnaire Yamaha | — |
| Le moteur ne démarre pas (le démarreur tourne) | Robinet de carburant | Placé sur "OFF" | Tournez la poignée du robinet de carburant sur "ON" | 21 |
| | Carburant | Vide | Faire le plein dès que possible | 29 |
| | | Altéré ou contaminé | Faire réviser par un concessionnaire Yamaha | — |
| | Réservoir de carburant | Présence d'eau ou de saletés | Faire réviser par un concessionnaire Yamaha | — |
| | Bougie | Encrassée ou défectueuse | Remplacer | 65 |
| | Capuchon de bougie | Non installé ou desserré | Raccorder correctement | 65 |
| | Carter | Rempli d'eau | Faire réviser par un concessionnaire Yamaha | 75 |
| | Filtre de carburant | Obstrué ou présence d'eau | Faire réviser par un concessionnaire Yamaha | 66 |
| | Starter | Le bouton revient de lui-même à sa position | Serrer l'écrou de réglage du bouton de starter | 66 |

| PANNE | CAUSE POSSIBLE | | REMÈDE | PAGE |
|---|------------------------|---|---|------|
| Le moteur tourne de manière irrégulière ou cale | Carburant | Vide | Faire le plein dès que possible | 29 |
| | | Altéré ou contaminé | Faire réviser par un concessionnaire Yamaha | — |
| | | Trop d'huile dans le rapport de mélange | Corriger le mélange carburant/huile à 50:1 | 28 |
| | Starter | Le bouton est tiré vers la gauche | Repousser complètement | 21 |
| | Filtre de carburant | Obstrué ou présence d'eau | Faire réviser par un concessionnaire Yamaha | 66 |
| | Réservoir de carburant | Présence d'eau ou de saletés | Faire réviser par un concessionnaire Yamaha | — |
| | Bougie | Encrassée ou défectueuse | Remplacer | 65 |
| | | Plage de température incorrecte | Remplacer | 65 |
| | | Écartement incorrect | Remplacer | 65 |
| | Capuchon de bougie | Non installé ou desserré | Raccorder correctement | 65 |
| | | Fissuré, déchiré ou endommagé | Faire réviser par un concessionnaire Yamaha | — |
| | Câblage électrique | Connexions électriques desserrées | Faire réviser par un concessionnaire Yamaha | — |
| | Carburateur | Réglage incorrect du ralenti | Faire réviser par un concessionnaire Yamaha | — |
| Obstrué | | Faire réviser par un concessionnaire Yamaha | 67 | |

Dépannage

| PANNE | CAUSE POSSIBLE | | REMÈDE | PAGE |
|---|----------------------|---------------------------------|---|------|
| Le scooter est lent ou perd de la puissance | Cavitation | Entrée de la tuyère obstruée | Nettoyer | 72 |
| | | Turbine endommagée ou usée | Faire réviser par un concessionnaire Yamaha | 72 |
| | Surchauffe du moteur | Entrée de la tuyère obstruée | Nettoyer | 72 |
| | Filtre de carburant | Obstrué | Faire réviser par un concessionnaire Yamaha | 66 |
| | Bougie | Encrassée ou défectueuse | Remplacer | 65 |
| | | Plage de température incorrecte | Remplacer | 65 |
| | | Écartement incorrect | Remplacer | 65 |
| | Capuchons de bougie | Non installé ou desserré | Raccorder correctement | 65 |
| | Carburant | Altéré ou contaminé | Faire réviser par un concessionnaire Yamaha | — |

FJU34625

Procédures d'urgence

FJU34635

Nettoyage de l'entrée de la tuyère et de la turbine

FWJ00783

AVERTISSEMENT

Avant de tenter d'enlever des algues ou des débris de l'entrée de la tuyère ou de la turbine, coupez le moteur et enlevez l'agrafe du coupe-circuit du moteur. Tout contact avec les éléments rotatifs de la pompe de propulsion peut entraîner de graves blessures ou la mort.

Si des algues ou des débris se sont accumulés au niveau de l'entrée de la tuyère ou dans la turbine, il peut se produire un phénomène de cavitation provoquant une diminution de poussée même si le régime du moteur augmente. Si cette situation se prolonge, le moteur surchauffe et peut se gripper.

ATTENTION: Si des algues ou des débris se sont accumulés au niveau de l'entrée de la tuyère, n'utilisez pas le scooter nautique au-dessus du régime embrayé tant qu'ils n'ont pas été éliminés. [FCJ00654]

Si l'entrée de la tuyère ou la turbine semble bouchée par des algues ou des débris, regagnez la rive et contrôlez ces deux pièces.

Coupez toujours le moteur avant d'échouer le scooter nautique.

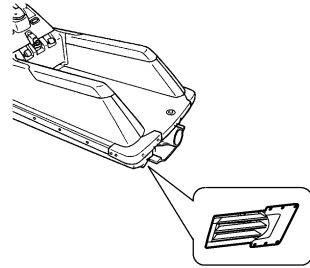
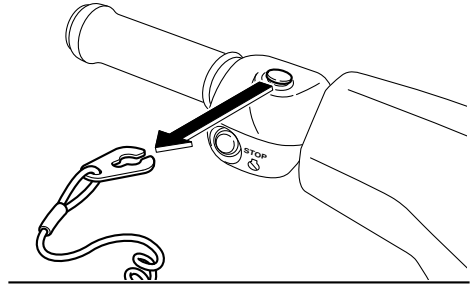

- (1) Placez un chiffon ou un tapis propre sous le scooter nautique pour éviter frottement et griffes. Couchez le scooter nautique sur le côté comme illustré. **ATTENTION:** Couchez toujours le scooter nautique sur le côté bâbord (gauche). Au moment de coucher le scooter nautique sur le côté, soutenez la proue pour éviter de plier ou d'endommager le guidon. [FCJ00662]

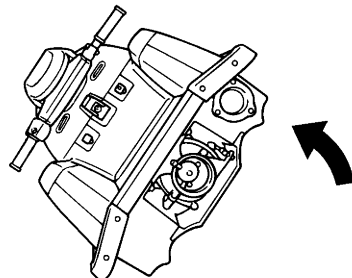

Dépannage

(2) Enlevez les algues ou les débris accumulés autour de l'entrée de la tuyère, de l'arbre d'entraînement, de la turbine, du corps de la pompe de propulsion et de la tuyère de poussée.

Si vous avez des difficultés à enlever les débris, consultez un concessionnaire Yamaha.

FJU34642

Relance de la batterie

Si la batterie du scooter nautique est à plat, le moteur peut être démarré à l'aide d'une batterie de secours de 12 volts et de câbles volants.

FJU34654

Branchement des câbles volants

FWJ01251

AVERTISSEMENT

Pour éviter que la batterie n'explose et que le circuit électrique ne soit gravement endommagé :

- **N'inversez pas la polarité des câbles volants lors de la connexion à la batterie.**
- **Ne connectez pas le câble volant négatif (-) à la borne négative (-) de la batterie du scooter nautique.**
- **Ne mettez pas en contact le câble volant positif (+) avec le câble volant négatif (-).**

- (1) Connectez le câble volant positif (+) aux bornes positives (+) des deux batteries.
- (2) Connectez une extrémité du câble volant négatif (-) à la borne négative (-) de la batterie de secours.

(3) Connectez l'autre extrémité du câble volant négatif (-) à un boulon non peint de la culasse.

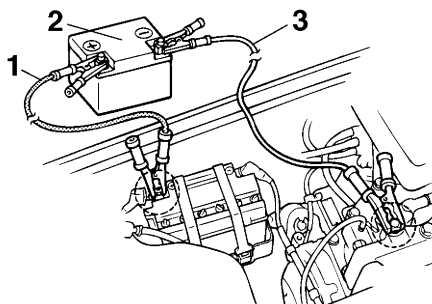

- 1 Câble volant positif (+)
- 2 Batterie de secours
- 3 Câble volant négatif (-)

(4) Démarrez le moteur, puis déconnectez les câbles volants en inversant la procédure ci-dessus. (Cf. page 19 pour plus d'informations sur le démarrage du moteur.)

FJU34676

Remplacement du fusible

Si le fusible est grillé, remplacez-le.

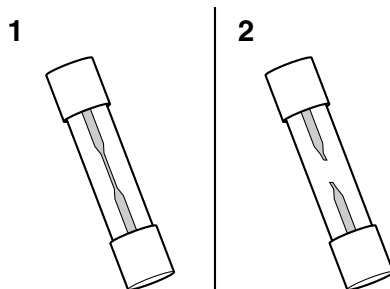

- 1 Fusible en bon état
- 2 Fusible grillé

Pour remplacer le fusible :

- (1) Déposez le capot. (Cf. page 24 pour les procédures de dépose et d'installation du capot.)
- (2) Desserrez le bouchon et déposez-le.

- (3) Tirez le fil rouge et retirez le porte-fusible du boîtier électrique.
- (4) Ouvrez le porte-fusible et remplacez le fusible avec un fusible d'ampérage correct. **AVERTISSEMENT! N'utilisez pas de fusibles d'un ampérage différent de l'ampérage recommandé. L'utilisation d'un fusible d'ampérage non adéquat peut endommager gravement le système électrique et provoquer un incendie.** [FWJ00803]

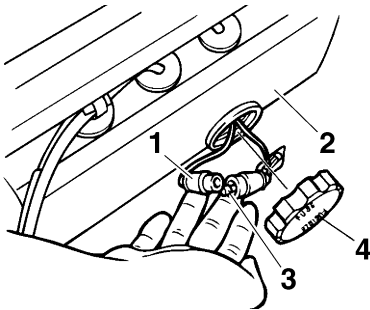

- 1 Porte-fusible
- 2 Boîtier électrique
- 3 Fusible
- 4 Bouchon

Ampérage du fusible :
Fusible de la batterie:
10 A

- (5) Insérez le porte-fusible dans le boîtier électrique.
- (6) Remplacez correctement le bouchon en le vissant au maximum.
- (7) Remplacez correctement le capot dans sa position initiale.

FJU34705

Remorquage du scooter nautique

FWJ00812

AVERTISSEMENT

- Le pilote de l'embarcation de remorquage doit maintenir la vitesse au minimum et éviter le trafic ou les obstacles

pouvant constituer un risque pour le pilote du scooter nautique.

- Le filin doit être suffisamment long pour que le scooter nautique ne se heurte pas à l'embarcation de remorquage en cas de ralentissement.

Le scooter nautique peut être remorqué s'il tombe en panne sur l'eau.

Pour remorquer le scooter nautique :

Utilisez un filin correspondant à trois fois la longueur combinée de l'embarcation de remorquage et du scooter nautique.

- (1) Attachez solidement le filin à l'orifice pour câble de proue du scooter nautique à remorquer.

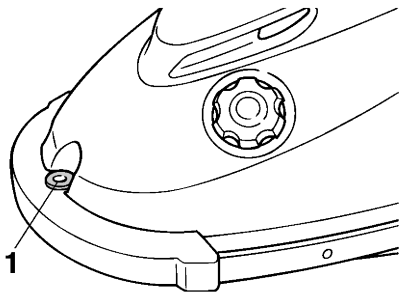

- 1 Orifice pour câble de proue

- (2) Pilotez le scooter nautique, le poids de votre corps supportée par la plate-forme de pilotage. Tenez-vous au guidon afin d'équilibrer le scooter nautique et de maintenir la proue hors de l'eau. **ATTENTION: La proue doit être maintenue hors de l'eau pendant le remorquage, sinon, l'eau pourrait inonder le compartiment moteur ou refluer dans le moteur, ce qui risque d'endommager gravement son fonctionnement.**

[FCJ01331]

Remorquez le scooter nautique à 8 km/h (5 mph) maximum. **ATTENTION: Remorquez le scooter nautique à 8 km/h (5 mph) maxi-**

Dépannage

mum, sinon, l'eau pourrait inonder le compartiment moteur ou refluer dans le moteur, ce qui risque d'endommager gravement son fonctionnement. [FCJ01322]

FJU34735

Scoter nautique submergé

Si le scoter nautique est submergé d'eau, évacuez l'eau de cale du compartiment moteur. Puis, faites vérifier le scoter nautique par un concessionnaire Yamaha le plus rapidement possible.

- (1) Retirez le scoter nautique de l'eau, puis déposez le capot.
- (2) Placez le robinet de carburant sur "OFF".
- (3) Retournez le scoter suffisamment pour évacuer l'eau de cale du compartiment moteur. **ATTENTION: Le fait de basculer le scoter sur le côté sans son capot risque d'endommager le timon de direction. Procédez à deux pour pouvoir soutenir le scoter de manière à ne pas endommager le timon.** [FCJ00702]
- (4) Redressez le scoter.
- (5) Faites vérifier le scoter nautique par un concessionnaire Yamaha le plus rapidement possible. **ATTENTION: Veillez à faire réviser le scoter nautique par un concessionnaire Yamaha. Sinon, le moteur risque d'être sérieusement endommagé.** [FCJ00792]

| | |
|---|----|
| A | |
| Apprendre à connaître, scooter nautique..... | 41 |
| Apprendre à utiliser le scooter nautique..... | 41 |
| Après le retrait de l'eau, scooter nautique..... | 51 |
| Arrêt, moteur..... | 44 |
| Arrêter, scooter nautique..... | 46 |
| B | |
| Batterie, entretien..... | 53 |
| Batterie, relance..... | 73 |
| Batterie, vérification..... | 36 |
| Bougies, vérification..... | 65 |
| C | |
| Câbles volants, branchement..... | 73 |
| Capot..... | 24 |
| Capot, vérification..... | 40 |
| Carburant..... | 28 |
| Chaviré, scooter nautique..... | 50 |
| Compartment moteur, vérification..... | 35 |
| Contacteurs, vérification..... | 39 |
| Contrôles préalables..... | 33 |
| Contrôles préalables, points..... | 35 |
| Coque et pont, vérification..... | 40 |
| Cordon du coupe-circuit du moteur, vérification..... | 38 |
| Coupe-circuit de sécurité..... | 19 |
| D | |
| Date de fabrication, étiquette..... | 2 |
| Démarrage..... | 47 |
| Démarrage, contacteur..... | 19 |
| Direction, système..... | 20 |
| Direction, timon..... | 20 |
| E | |
| Eau de cale, évacuation..... | 30 |
| Eau de cale, évacuation sur l'eau..... | 30 |
| Eau de cale, vérification..... | 36 |
| Échouer, scooter nautique..... | 51 |
| Embarquement et démarrage en eau profonde..... | 49 |
| Embarquement et démarrage en eaux peu profondes..... | 48 |
| Entrée de la tuyère, vérification..... | 40 |
| Entrée de tuyère et turbine, nettoyage.... | 72 |
| Entreposage prolongé..... | 56 |
| Entretien..... | 59 |
| Entretien après utilisation..... | 52 |
| Entretien périodique, tableau..... | 63 |
| Équipement..... | 24 |
| Équipement de sécurité, vérification..... | 40 |
| Étiquettes, autres..... | 7 |
| Étiquettes, avertissement..... | 4 |
| Étiquettes, importantes..... | 3 |
| Extincteur, vérification..... | 39 |
| F | |
| Faire virer le scooter nautique..... | 44 |
| Filtre de carburant, vérification..... | 66 |
| Fonctions de contrôle, scooter nautique..... | 19 |
| Friction de direction, réglage..... | 59 |
| G | |
| Gaz, manette..... | 20 |
| Glossaire, scooter nautique..... | 16 |
| Groupe moteur, vérification..... | 36 |
| H | |
| Huile moteur et carburant requis..... | 28 |
| L | |
| Lubrification..... | 57 |
| Lubrification, points..... | 66 |
| M | |
| Manette des gaz, vérification..... | 38 |
| Mélange du carburant et de l'huile..... | 28 |
| Mise à l'eau, scooter nautique..... | 42 |
| Mise à l'eau, vérifications postérieures.... | 40 |
| Mise à l'eau, vérifications préalables..... | 35 |
| Moteur 2 temps, huile..... | 28 |
| Moteur, contacteur d'arrêt..... | 19 |
| Moteur, démarrage sur l'eau..... | 42 |
| Moteur, numéro de série..... | 1 |
| Moteur, rodage..... | 32 |
| N | |
| Navigation, règles..... | 9 |
| Nettoyage..... | 56 |
| Nettoyage du scooter nautique..... | 53 |
| Niveau de carburant, vérification..... | 36 |
| Numéro d'identification du scooter (CIN)..... | 1 |
| Numéros d'identification..... | 1 |

Index

| | | | |
|--|----|--|----|
| O | | | |
| Orifice, câble de poupe..... | 25 | Sortie témoin d'eau de refroidissement, vérification | 40 |
| Orifice pour câble de proue | 25 | Starter, bouton | 21 |
| Outils, trousse | 59 | Starter, réglage du câble..... | 66 |
| P | | Système d'alimentation, vérification | 35 |
| Passages d'eau de refroidissement, rinçage | 52 | Système d'avertissement de surchauffe du moteur | 23 |
| Pochette de rangement | 25 | Système de direction, vérification..... | 37 |
| Pochette de rangement, vérification | 39 | T | |
| Poignée du robinet de carburant | 21 | Timon de direction, vérification..... | 38 |
| Primaire, numéro d'identification (PRI-ID) | 1 | Traitement antirouille..... | 58 |
| Principaux composants, emplacement ... | 17 | Transport..... | 31 |
| Profitez de votre scooter nautique en toute responsabilité | 15 | U | |
| Q | | Urgence, procédure | 72 |
| Quitter, scooter nautique | 44 | Utilisation dans des zones pleines d'algues | 51 |
| R | | Utilisation, positions..... | 42 |
| Ralenti du moteur, réglage..... | 67 | Utilisation, scooter nautique | 41 |
| Réceptacle de l'extincteur | 26 | | |
| Réceptacle de l'extincteur, vérification.... | 39 | | |
| Recherche de pannes | 69 | | |
| Recherche des pannes, tableau | 69 | | |
| Recommandé, équipement..... | 12 | | |
| Réglage de l'angle de tuyère de poussée | 60 | | |
| Réglage du carburateur | 67 | | |
| Règles d'utilisation..... | 10 | | |
| Remorquage, scooter nautique | 74 | | |
| Remplacement du fusible | 73 | | |
| Réservoir de carburant, remplissage | 29 | | |
| Restrictions concernant les personnes habilitées à utiliser le scooter nautique..... | 8 | | |
| S | | | |
| Scooter nautique, caractéristiques | 13 | | |
| Scooter nautique, fonctionnement | 44 | | |
| Scooter nautique submergé | 75 | | |
| Sécurité, informations | 13 | | |
| Sécurité nautique, règles | 14 | | |
| Séparateur d'eau | 22 | | |
| Séparateur d'eau, vérification | 36 | | |
| Sortie témoin d'eau de refroidissement..... | 22 | | |



Imprimé au Japon
Avril 2016-0.1 × 1 CR

Imprimé sur papier recyclé