



OWNER'S MANUAL
MANUEL DU PROPRIÉTAIRE
MANUAL DEL PROPIETARIO

KODIAK
YFM450FAV

1D9-F8199-61

EC Declaration of Conformity

Conforming to Directive 98/37/EC

We, YAMAHA MOTOR EUROPE N.V.

(Name of supplier)

Koolhovenlaan 101, 1119 NC Schiphol-Rijk, The Netherlands

representing Yamaha Motor Manufacturing Corporation of America, Newnan, USA, declare in sole responsibility that the product

YFM450FWAN (5Y4AJ14W050500001~)
(5Y4AJ16W050500001~)
(5Y4AJ18W050500001~)

(Make, model)

to which this declaration applies, conforms to the essential health and safety requirements of Directive 98/37/EC, (to the extent applicable) and to the other relevant Directives of EU

89/336/EEC

(Title and/or number and date of issue of the other Directives of EU)

(If applicable)

To effect correct application of the essential health and safety requirements stated in the Directives of EU, the following-standards and/or technical specifications were consulted:

EN292, ANSI/SVIA-1-2001

(Title and/or number and date of issue of standards and/or specifications)

NL-1119 NC Schiphol, February 28, 2005

(Place and date of issue)

Vice-President

T. Mabuchi

(Name and job function of authorized person)

Déclaration de conformité pour la CEE

Conforme à la directive de la CEE 98/37/EC

Nous YAMAHA MOTOR EUROPE N.V.

(Nom du vendeur)

Koolhovenlaan 101, 1119 NC Schiphol-Rijk, Pays-Basreprésentant Yamaha Motor Manufacturing Corporation of America, Newnan,
déclarons sous notre seule responsabilité que le produitYFM450FWAN (5Y4AJ14W050500001~)
(5Y4AJ16W050500001~)
(5Y4AJ18W050500001~)

(Marque, modèle)

faisant l'objet de la déclaration est conforme aux prescriptions fondamentales en matière de sécurité et de santé stipulées dans la Directive de la CEE 98/37/EC,
(le cas échéant)

ainsi qu'aux prescriptions des autres Directives de l'UE établies dans ce domaine.

89/336/EEC

(Titre et/ou numéro et date de publication des autres directives de l'UE)

(Le cas échéant)

Pour mettre en pratique dans les règles de l'art les prescriptions en matière de sécurité et de santé stipulées dans les Directives de l'UE, il a été tenu compte des normes et/ou des spécifications techniques suivantes:

EN292, ANSI/SVIA-1-2001

(Titre et/ou numéro et date de publication des normes et/ou des spécifications techniques)

NL-1119 NC Schiphol, 28 février, 2005

(Lieu et date)

Vice-président 

T. Mabuchi

(Nom, fonction et signature de la personne autorisée)

Declaración de Conformidad

Según la nominativa de la CEE 98/37/EC

Nosotros YAMAHA MOTOR EUROPE N.V.

(Número del fabricante)

Koolhovenlaan 101, 1119 NC Schiphol-Rijk, The Netherlandsrepresentando a Yamaha Motor Manufacturing Corporation of America,
Newnan, EE.UU., declaramos bajo responsabilidad propia que el productoYFM450FWAN (5Y4AJ14W050500001~)
(5Y4AJ16W050500001~)
(5Y4AJ18W050500001~)

(Marca, modelo)

al cual se refiere la presente declaración corresponde a las exigencias básicas de la normativa de la CEE 98/37/EC y referentes a la seguridad y la sanidad,
(en todo lo aplicable)

así como a lo estipulado al respecto por otras normativas de la UE

89/336/EEC

(Título y/o número así como fecha de publicación de las demás normativas de la UE)

(En caso dado)

Con el fin de aplicar de forma adecuada los requisitos esenciales estipulados con referencia a la seguridad y a la sanidad en las normativas de la UE, fueron consultadas las siguientes normativas y especificaciones técnicas:

EN292, ANSI/SVIA-1-2001

(Título y/o número así como fecha de publicación de las normativas y/o de las especificaciones técnicas)

NL-1119 NC Schiphol, 28 Febrero, 2005

(Lugar y fecha de expedición)

Vicepresidente 

T. Mabuchi

(Nombre, función y firma del encargado)

INTRODUCTION

Congratulations on your purchase of the Yamaha YFM450FAV. It represents the result of many years of Yamaha experience in the production of fine sporting, touring, and pacesetting racing machines. With the purchase of this Yamaha, you can now appreciate the high degree of craftsmanship and reliability that have made Yamaha a leader in these fields.

This manual will provide you with a good basic understanding of the features and operation of this ATV. **This manual includes important safety information. It provides information about special techniques and skills necessary to ride your ATV.** It also includes basic maintenance and inspection procedures. If you have any questions regarding the operation or maintenance of your ATV, please consult a Yamaha dealer.

INTRODUCTION

Félicitations pour l'achat du YFM450FAV de Yamaha. Ce modèle représente le fruit de nombreuses années d'expérience Yamaha dans la production de véhicules de sport, de tourisme et de course. Ce véhicule permettra à son pilote de pleinement apprécier la perfection technique et la fiabilité qui ont fait de Yamaha un leader dans ces domaines.

Ce manuel apporte une meilleure compréhension des caractéristiques et du fonctionnement du véhicule. **Le manuel donne en outre des conseils importants relatifs à la sécurité. Il informe sur les compétences et techniques particulières indispensables au pilotage du véhicule.** Ce manuel explique également les procédés d'inspection et d'entretien élémentaires. Les concessionnaires Yamaha sont au service de leur clientèle et répondront à toute question concernant le fonctionnement ou l'entretien de ce véhicule.

INTRODUCCIÓN

Le felicitamos por su compra de la Yamaha YFM450FAV. Representa el resultado de muchos años de experiencia de Yamaha en la producción de máquinas deportivas, de turismo, y de competición que marcan el ritmo de las carreras. Con la compra de esta Yamaha, podrá apreciar el alto grado de perfección técnica y fiabilidad que han convertido a Yamaha en el líder de estos campos.

El presente manual le proporcionará un buen conocimiento básico de las características y el manejo del ATV. **También contiene indicaciones importantes acerca de la seguridad y aporta información sobre las técnicas y habilidades especiales necesarias para conducir el ATV,** así como los procedimientos básicos de mantenimiento e inspección. Si tiene alguna duda respecto al mantenimiento o manejo del ATV, consulte a su concesionario Yamaha.

AN IMPORTANT SAFETY MESSAGE:

- READ THIS MANUAL COMPLETELY BEFORE OPERATING YOUR ATV. MAKE SURE YOU UNDERSTAND ALL INSTRUCTIONS.
- PAY CLOSE ATTENTION TO THE WARNING AND CAUTION LABELS ON THE ATV.
- THIS ATV, AND ANY OTHER ATV OVER 90cc, SHOULD NOT BE RIDDEN BY ANYONE UNDER 16 YEARS OF AGE.

MESSAGES DE SÉCURITÉ IMPORTANTS:

- LIRE CE MANUEL DANS SON INTÉGRALITÉ AVANT D'UTILISER CE VÉHICULE. IL EST IMPÉRATIF DE BIEN COMPRENDRE TOUTES LES INSTRUCTIONS.
- RESPECTER LES INSTRUCTIONS REPRISES SUR LES ÉTIQUETTES D'AVERTISSEMENT ET D'ATTENTION COLLÉES SUR LE VÉHICULE.
- NE PAS PERMETTRE AUX MOINS DE 16 ANS DE PILOTER CE VTT ET TOUT VTT DE PLUS DE 90 cm³.

MENSAJE IMPORTANTE SOBRE SEGURIDAD:

- LEA ÍNTEGRAMENTE ESTE MANUAL ANTES DE UTILIZAR EL ATV. ASEGÚRESE DE HABER COMPRENDIDO TODAS LAS INSTRUCCIONES.
- PRESTE GRAN ATENCIÓN A TODAS LAS ETIQUETAS DE PRECAUCIÓN Y ADVERTENCIA DEL ATV.
- ESTE ATV Y, EN GENERAL, CUALQUIER OTRO DE CILINDRADA SUPERIOR A 90 cc. NO DEBE SER CONDUCIDO POR PERSONAS DE EDAD INFERIOR A 16 AÑOS.

IMPORTANT MANUAL INFORMATION

FAILURE TO FOLLOW THE WARNINGS CONTAINED IN THIS MANUAL CAN RESULT IN SERIOUS INJURY OR DEATH.

Particularly important information is distinguished in this manual by the following notations:



The Safety Alert Symbol means ATTENTION! BECOME ALERT! YOUR SAFETY IS INVOLVED!

WARNING

Failure to follow WARNING instructions could result in severe injury or death to the machine operator, a bystander or a person inspecting or repairing the machine.

RENSEIGNEMENTS IMPORTANTES SUR CE MANUEL

LE NON-RESPECT DES AVERTISSEMENTS DONNÉS DANS CE MANUEL PEUT ENTRAÎNER DES BLESSURES GRAVES ET LA MORT.

Les informations particulièrement importantes sont repérées par les notations suivantes:



Le symbole de danger incite à ÊTRE VIGILANT, CAR LA SÉCURITÉ EST EN JEU!

AVERTISSEMENT

Le non-respect des instructions données sous un **AVERTISSEMENT** peut entraîner des blessures graves ou la mort du pilote, d'un tiers ou d'une personne inspectant ou réparant le véhicule.

INFORMACIÓN IMPORTANTE SOBRE ESTE MANUAL

LA INOBSERVANCIA DE LAS ADVERTENCIAS CONTENIDAS EN ESTE MANUAL PUEDE ACARREAR LESIONES GRAVES O INCLUSO MORTALES.

La información de especial importancia se señala en este manual con las siguientes notaciones:



El símbolo de alerta de seguridad significa ¡ATENCIÓN! ¡MANTÉNGASE ALERTA! ¡PELIGRA SU SEGURIDAD!

ADVERTENCIA

La inobservancia de las instrucciones de **ADVERTENCIA** puede ser causa de lesiones graves o mortales para el usuario de la máquina, las personas situadas en sus proximidades o los técnicos encargados de su inspección o reparación.

CAUTION:

A **CAUTION** indicates special precautions that must be taken to avoid damage to the machine.

NOTE:

A **NOTE** provides key information to make procedures easier or clearer.

ATTENTION:

Un **ATTENTION** indique les précautions particulières à prendre pour éviter d'endommager le véhicule.

N.B.:

Un **N.B.** fournit les renseignements nécessaires à la clarification et à la simplification des divers travaux.

ATENCION:

Los avisos de **ATENCIÓN** indican precauciones especiales que deben adoptarse para evitar que la máquina sufra daños.

NOTA:

Las **NOTAS** contienen información importante para facilitar o aclarar los procedimientos.

IMPORTANT NOTICE

This ATV is designed and manufactured for use on UNPAVED surfaces only. It is unsafe to operate this ATV on any paved surface, paved street, paved road or motorway.

Please check your local riding laws and regulations before operating this ATV.

YFM450FAV

OWNER'S MANUAL

©2005 by Yamaha Motor Co., Ltd.

1st edition, April 2005

**All rights reserved. Any reprinting or
unauthorized use without the written
permission of Yamaha Motor Co., Ltd.
is expressly prohibited.**

Printed in U.S.A.

REMARQUE IMPORTANTE

Ce véhicule est conçu et fabriqué pour une utilisation sur surfaces **NON REVÊTUES** uniquement. La conduite de ce véhicule sur les surfaces ou les routes revêtues est dangereuse.

Prendre connaissance des règlements locaux avant de conduire ce véhicule.

YFM450FAV

MANUEL DU PROPRIÉTAIRE

©2005 par Yamaha Motor Co., Ltd.

1^{re} édition, avril 2005

Tous droits réservés. Toute réimpression ou utilisation non autorisée sans la permission écrite de la Yamaha Motor Co., Ltd. est formellement interdite.

Imprimé aux U.S.A.

AVISO IMPORTANTE

Este ATV ha sido fabricado y diseñado únicamente para su utilización en terrenos **SIN PAVIMENTAR**. Por lo tanto, es peligroso, circular con el ATV por superficies pavimentadas, calles pavimentadas, carreteras pavimentadas o autopistas pavimentadas.

Se ruega consultar las leyes y reglamentaciones locales sobre vehículos motorizados antes de usar el ATV.

YFM450FAV

MANUAL DEL PROPIETARIO

©2005 por Yamaha Motor Co., Ltd.

1^a Edición, abril 2005

Reservados todos los derechos. Queda expresamente prohibida cualquier reimpresión o uso no autorizado sin el consentimiento escrito de Yamaha Motor Co., Ltd. Impreso en EE.UU.

CONTENTS

1	LOCATION OF THE WARNING AND SPECIFICATION LABELS	1-1	Fuel tank cap	4-45	
2	SAFETY INFORMATION	2-1	Fuel cock.....	4-47	
3	DESCRIPTION AND MACHINE IDENTIFICATION	3-1	Starter (choke)	4-49	
	Identification number records	3-3	Seat.....	4-51	
	Key identification number	3-5	Storage compartment	4-53	
	Vehicle identification number	3-7	Front carrier	4-55	
	Model label	3-9	Rear carrier	4-55	
			Front and rear shock absorber adjustment	4-57	
4	CONTROL FUNCTIONS	4-1	Auxiliary DC jack.....	4-61	
	Main switch.....	4-1			
	Indicator and warning lights.....	4-3	5	PRE-OPERATION CHECKS	5-1
	Speedometer unit	4-9		Front and rear brakes	5-5
	Fuel gauge	4-15		Fuel	5-9
	Handlebar switches	4-17		Engine oil	5-13
	Throttle lever	4-35		Final gear oil	5-15
	Speed limiter	4-37		Differential gear oil	5-17
	Front brake lever	4-39		Coolant.....	5-19
	Brake pedal and rear brake lever	4-41		Throttle lever	5-21
	Drive select lever	4-43		Fittings and fasteners.....	5-21
	Recoil starter	4-43		Lights	5-23
				Switches.....	5-23
				Tires	5-25
				How to measure tire pressure	5-29

Tire wear limit.....5-31

6	OPERATION	6-1
	Starting a cold engine	6-3
	Starting a warm engine	6-9
	Warming up.....	6-9
	Drive select lever operation and reverse driving	6-11
	Engine break-in.....	6-17
	Parking.....	6-19
	Parking on a slope	6-21
	Accessories and loading	6-23

7	RIDING YOUR ATV	7-1
	Getting to know your ATV	7-3
	Ride with care and good judgement	7-5
	Be careful where you ride	7-27
	Turning your ATV	7-39
	Climbing uphill.....	7-45
	Riding downhill.....	7-55
	Crossing a slope	7-59
	Crossing through shallow water.....	7-63
	Riding over rough terrain	7-69
	Sliding and skidding	7-71
	What to do if	7-75
	What to do	7-75

8	PERIODIC MAINTENANCE AND ADJUSTMENT	8-1
	Owner's manual and tool kit	8-3
	Periodic maintenance/lubrication.....	8-7
	Panel removal and installation.....	8-17
	Engine oil and oil filter cartridge	8-33
	Final gear oil	8-43
	Differential gear oil.....	8-51
	Cooling system	8-57
	Changing the coolant.....	8-61
	Axle boots.....	8-67
	Spark plug inspection	8-69
	Air filter element cleaning	8-75
	V-belt cooling duct check hose.....	8-83
	V-belt case drain plug.....	8-83
	Carburetor adjustment.....	8-85
	Idle speed adjustment	8-87
	Valve clearance adjustment	8-89
	Throttle lever adjustment.....	8-91
	Select lever safety system cable adjustment.....	8-93
	Front brake pad check.....	8-93
	Rear brake pad check	8-95
	Inspecting the brake fluid level	8-97
	Brake fluid replacement.....	8-101
	Front brake lever free play.....	8-103

Adjusting the rear brake lever and brake pedal	8-105
Adjusting the rear brake light switch	8-109
Cable inspection and lubrication	8-111
Lubricating the brake levers and brake pedal	8-113
Rear knuckle upper and lower pivot lubrication	8-115
Wheel removal	8-115
Wheel installation	8-117
Battery	8-119
Battery maintenance	8-123
Fuse replacement.....	8-125
Replacing a headlight bulb	8-129
Headlight beam adjustment.....	8-135
Tail/brake light bulb replacement	8-135
Troubleshooting.....	8-139
Troubleshooting chart.....	8-141

11	CONVERSION TABLE	11-1
-----------	------------------------	------

9	CLEANING AND STORAGE	9-1
	A. Cleaning.....	9-1
	B. Storage	9-7

10	SPECIFICATIONS	10-1
-----------	----------------------	------

TABLE DES MATIÈRES

1	EMPLACEMENT DES ÉTIQUETTES D'AVERTISSEMENT ET DE CARACTÉRISTIQUES	1-2	Lanceur à réenroulement	4-44
2	CONSIGNES DE SÉCURITÉ	2-2	Bouchon du réservoir de carburant	4-46
3	DESCRIPTION ET IDENTIFICATION DU VÉHICULE	3-2	Robinet de carburant	4-48
	Numéros d'identification	3-4	Starter (enrichisseur)	4-50
	Numéro d'identification de la clé	3-6	Selle.....	4-52
	Numéro d'identification du véhicule.....	3-8	Compartment de rangement	4-54
	Étiquette de modèle.....	3-10	Porte-bagages avant	4-56
4	FONCTION DES COMMANDES	4-2	Porte-bagages arrière.....	4-56
	Contacteur à clé	4-2	Réglage des amortisseurs avant et arrière	4-58
	Témoins et témoins d'avertissement	4-4	Prise pour accessoires	4-62
	Bloc de compteur de vitesse.....	4-10		
	Jauge de carburant	4-16		
	Contacteurs au guidon	4-18		
	Levier d'accélération.....	4-36		
	Limiteur de vitesse.....	4-38		
	Levier de frein avant.....	4-40		
	Pédale de frein et levier de frein arrière.....	4-42		
	Levier de présélection.....	4-44		
5	CONTRÔLES AVANT LE DÉMARRAGE.....	5-2		
	Freins avant et arrière.....	5-6		
	Carburant	5-10		
	Huile de moteur.....	5-14		
	Huile de transmission finale	5-16		
	Huile de différentiel	5-18		
	Liquide de refroidissement	5-20		
	Levier d'accélération.....	5-22		
	Visserie	5-22		
	Éclairage	5-24		
	Contacteurs	5-24		
	Pneus.....	5-26		

Mesure de la pression de gonflage des pneus.....	5-30
Limite d'usure de pneu.....	5-32

6 UTILISATION.....	6-2
Mise en marche d'un moteur froid	6-4
Mise en marche d'un moteur chaud.....	6-10
Réchauffement du moteur.....	6-10
Fonctionnement du levier de présélection et conduite en marche arrière.....	6-12
Rodage du moteur.....	6-18
Stationnement	6-20
Stationnement en pente.....	6-22
Accessoires et chargement	6-24

7 CONDUITE DU VTT.....	7-2
Se familiariser avec le VTT.....	7-4
Conduire avec attention et discernement.....	7-6
Être attentif aux conditions du terrain.....	7-28
Prise de virages	7-40
Montée des pentes.....	7-46
Descente des pentes	7-56
Traversée latérale d'une pente.....	7-60
Traversée des eaux peu profondes	7-64
Conduite sur terrain accidenté.....	7-70
Dérapiage et patinage.....	7-72
Que faire si	7-76
Que faire.....	7-76

8 ENTRETIENS ET RÉGLAGES PÉRIODIQUES.....	8-2
Manuel du propriétaire et trousse à outils	8-4
Entretiens et graissages périodiques	8-10
Dépose et mise en place des caches	8-18
Huile de moteur et cartouche du filtre à huile	8-34
Huile de transmission finale.....	8-44
Huile du différentiel	8-52
Circuit de refroidissement.....	8-58
Changement du liquide de refroidissement... ..	8-62
Soufflets d'axe.....	8-68
Contrôle de la bougie	8-70
Nettoyage de l'élément du filtre à air	8-76
Flexible de contrôle du conduit de refroidissement de la courroie trapézoïdale	8-84
Boulon de vidange du carter de la courroie trapézoïdale	8-84
Réglage de carburateur.....	8-86
Réglage du ralenti.....	8-88
Réglage du jeu des soupapes	8-90
Réglage du levier d'accélération	8-92
Réglage du câble de sécurité du levier de présélection.....	8-94
Contrôle des plaquettes de frein avant.....	8-94
Contrôle des plaquettes de frein arrière.....	8-96

Contrôle du niveau du liquide de frein.....	8-98
Changement du liquide de frein.....	8-102
Jeu au levier de frein avant.....	8-104
Réglage du levier de frein arrière et de la pédale de frein	8-106
Réglage du contacteur de feu stop sur frein arrière	8-110
Contrôle et lubrification des câbles	8-112
Lubrification des leviers et de la pédale de frein	8-114
Lubrification des pivots supérieurs et inférieurs des articulations arrière	8-116
Dépose d'une roue.....	8-116
Repose d'une roue	8-118
Batterie	8-120
Entretien de la batterie.....	8-124
Remplacement d'un fusible	8-126
Remplacement d'une ampoule de phare	8-130
Réglage du faisceau de phare.....	8-136
Remplacement d'une ampoule de feu arrière/stop.....	8-136
Dépannage	8-140
Tableau de dépannage	8-143

10	CARACTÉRISTIQUES TECHNIQUES.....	10-7
11	TABLEAU DE CONVERSION.....	11-2

9	NETTOYAGE ET REMISAGE	9-2
	A. Nettoyage	9-2
	B. Remisage	9-8

CONTENIDO

1	LOCALIZACION DE LAS ETIQUETAS DE ADVERTENCIA Y ESPECIFICACION.....	1-2	Palanca de selección de marcha.....	4-44
2	INFORMACIÓN SOBRE SEGURIDAD	2-2	Arranque por tracción de cable.....	4-44
3	DESCRIPCION E IDENTIFICACION DE LA MAQUINA	3-2	Tapón del depósito de combustible.....	4-46
	Registro de los números de identificación.....	3-4	Grifo de combustible.....	4-48
	Número de identificación de la llave.....	3-6	Starter (choke)	4-50
	Número de identificación del vehículo	3-8	Asiento.....	4-52
	Etiqueta de modelo	3-10	Compartimiento porta objetos.....	4-54
			Portapaquetes delantero.....	4-56
			Portapaquetes trasero.....	4-56
			Ajuste de los amortiguadores delanteros y traseros.....	4-58
			Toma de CC auxiliar.....	4-62
4	FUNCIONES DE CONTROL	4-2		
	Interruptor principal.....	4-2	5	COMPROBACIONES A EFECTUAR ANTES DE PONER EN MARCHA LA MAQUINA
	Luces indicadoras y de aviso.....	4-4		5-3
	Unidad de velocímetro	4-10		Frenos delantero y trasero
	Indicador del nivel de combustible	4-16		5-6
	Interruptores del manillar.....	4-18		Combustible
	Palanca de aceleración.....	4-36		5-10
	Limitador de velocidad	4-38		Aceite de motor.....
	Palanca del freno delantero.....	4-40		5-14
	Pedal del freno y palanca del freno trasero.....	4-42		Aceite de la transmisión
				5-16
				Aceite de engranajes del diferencial.....
				5-18
				Refrigerante
				5-20
				Palanca del acelerador.....
				5-22
				Accesorios y elementos de fijación
				5-22

Luces	5-24
Interruptores	5-24
Neumáticos	5-26
Cómo medir la presión de los neumáticos.....	5-30
Límite de desgaste de los neumáticos....	5-32

Cruce de pendientes.....	7-60
Cruce de aguas poco profundas.....	7-64
Conducción en terreno accidentado.....	7-70
Patinazos y derrapes	7-72
Que hacer si	7-76
Que hacer.....	7-76

6 MANEJO	6-2
Arranque de un motor frío	6-4
Arranque del motor en caliente.....	6-10
Calentamiento.....	6-10
Operación de la palanca de selección de marcha y circulación en marcha atrás.....	6-12
Rodaje del motor.....	6-18
Estacionamiento	6-20
Estacionamiento en una cuesta.....	6-22
Accesorios y carga.....	6-24

7 CONDUCCIÓN DEL ATV	7-2
Familiarizándose con su ATV	7-4
Conduzca con cuidado y sentido común	7-6
Vigile donde conduce	7-28
Como girar con su ATV	7-40
Subida de pendientes.....	7-46
Bajada de pendientes.....	7-56

8 MANTENIMIENTO Y AJUSTE PERIODICOS.....	8-2
Manual del propietario y juego de herramientas	8-4
Mantenimiento/lubricación periódicos.....	8-13
Extracción e instalación del panel.....	8-18
Aceite de motor y cartucho del filtro de aceite.....	8-34
Aceite de la transmisión final.....	8-44
Aceite de engranajes del diferencial	8-52
Sistema de enfriamiento.....	8-58
Cambio del refrigerante	8-62
Guardapolvos de los ejes.....	8-68
Bujías	8-70
Limpieza del elemento del filtro de aire ...	8-76
Manguera de comprobación del conducto de enfriamiento de la correa trapezoidal.....	8-84
Tapón de drenaje de la caja de la correa trapezoidal	8-84

Ajuste del carburador	8-86
Ajuste de la velocidad de ralentí.....	8-88
Ajuste del juego de válvulas	8-90
Ajuste de la palanca del acelerador	8-92
Ajuste del cable del sistema de seguridad de la palanca selectora	8-94
Inspección de las pastillas del freno delantero.....	8-94
Comprobación de las pastillas del freno trasero	8-96
Comprobación del nivel de líquido de frenos.....	8-98
Cambio del líquido de frenos	8-102
Ajuste del juego libre de la palanca de los frenos delanteros.....	8-104
Ajuste de la palanca del freno trasero y del pedal del freno.....	8-106
Ajuste del interruptor de la luz de freno trasero	8-110
Inspección y lubricación de los cables.....	8-112
Lubricación de las palancas del freno y del pedal del freno.....	8-114
Lubricación de los pivotes superior e inferior del muñón trasero.....	8-116
Desmontaje de una rueda	8-116
Montaje de las ruedas.....	8-118

Batería.....	8-120
Mantenimiento de la batería	8-124
Reemplazo de fusibles.....	8-126
Sustitución de la bombilla del faro	8-130
Ajuste del haz del faro.....	8-136
Reemplazo de la bombilla de la luz de cola/freno	8-136
Localización de averías.....	8-140
Gráfica de solución de problemas.....	8-145

9	LIMPIEZA Y ALMACENAMIENTO	9-2
	A. Limpieza	9-2
	B. Almacenamiento	9-8

10	ESPECIFICACIONES.....	10-13
-----------	-----------------------	-------

11	TABLA DE CONVERSIÓN.....	11-2
-----------	--------------------------	------

LOCATION OF THE WARNING AND SPECIFICATION LABELS

Read and understand all of the labels on your machine. They contain important information for safe and proper operation of your ATV.

Never remove any labels from your ATV. If a label becomes difficult to read or comes off, a replacement label is available from your Yamaha dealer.

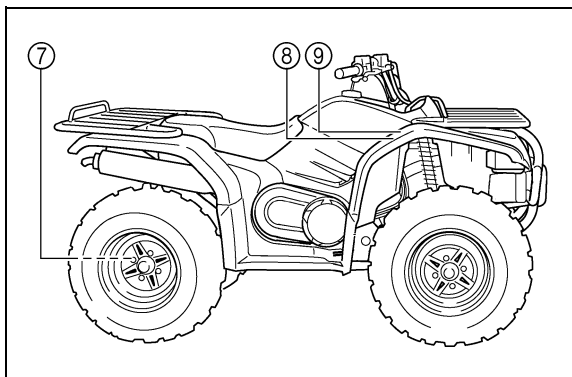
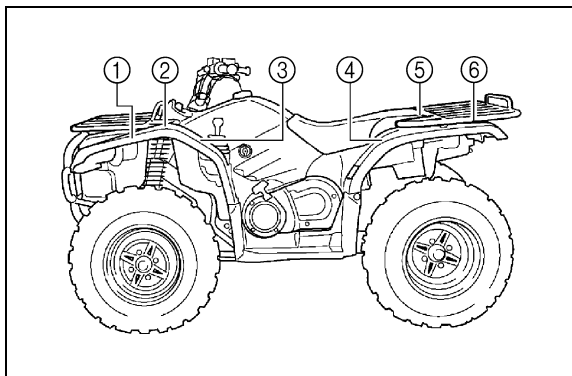

①

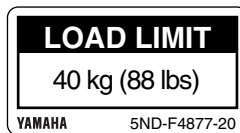

EMPLACEMENT DES ÉTIQUETTES D'AVERTISSEMENT ET DE CARACTÉRISTIQUES

Lire attentivement et comprendre toutes les étiquettes apposées sur le véhicule. Elles contiennent des informations importantes pour la sécurité et le bon fonctionnement du VTT.

Ne jamais décoller d'étiquette apposée sur le VTT. Si une étiquette devient difficile à lire ou se décolle, s'adresser à un concessionnaire Yamaha qui en fournira une autre.

LOCALIZACION DE LAS ETIQUETAS DE ADVERTENCIA Y ESPECIFICACION

Lea y asegúrese de haber comprendido el contenido de todas las etiquetas de la máquina. Contienen información importante para la utilización correcta y segura de su ATV.

No elimine ninguna de las etiquetas colocadas en la ATV. Si alguna de ellas se vuelve difícil de leer o se desprende, su concesionario Yamaha podrá facilitarle una de recambio.

For Europe
Pour l'Europe
Para Europa

②

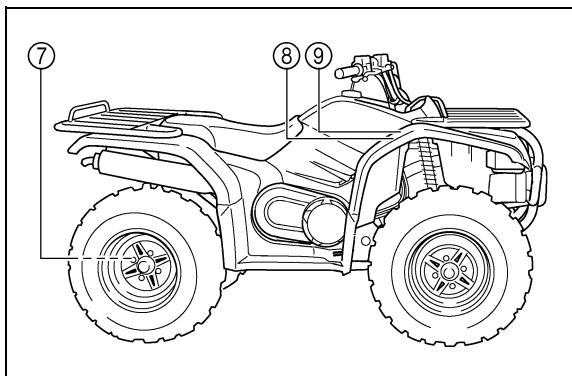
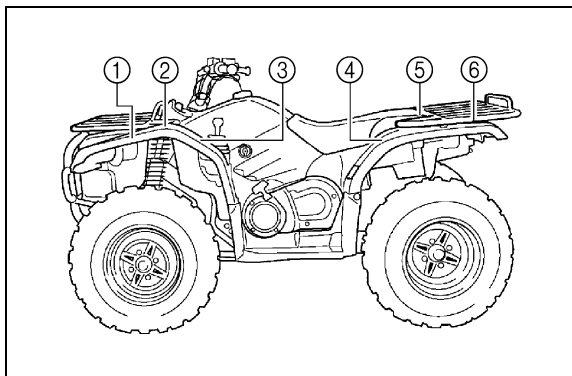
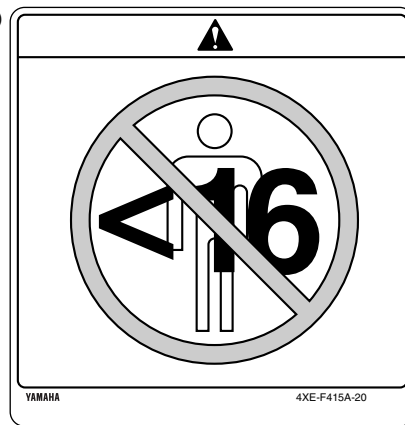

For Oceania
Pour l'Océanie
Para Oceanía

②

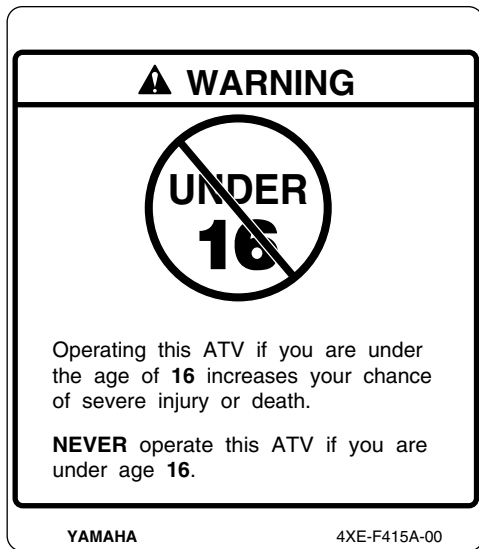

For Europe
Pour l'Europe
Para Europa

③

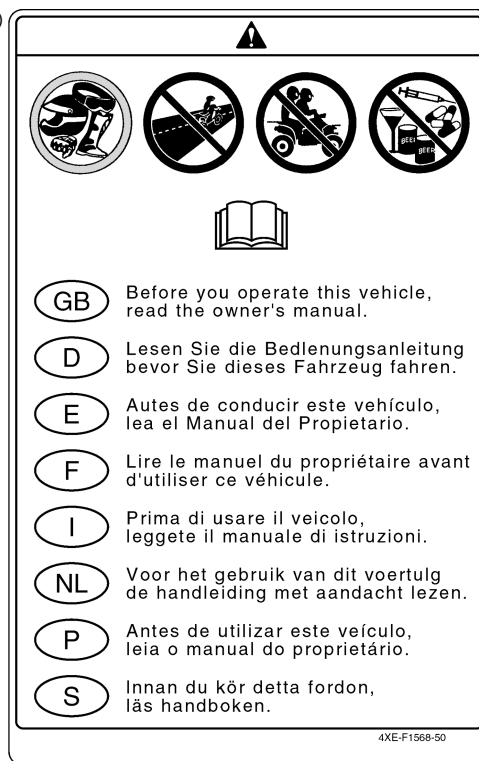

For Oceania
Pour l'Océanie
Para Oceanía

③

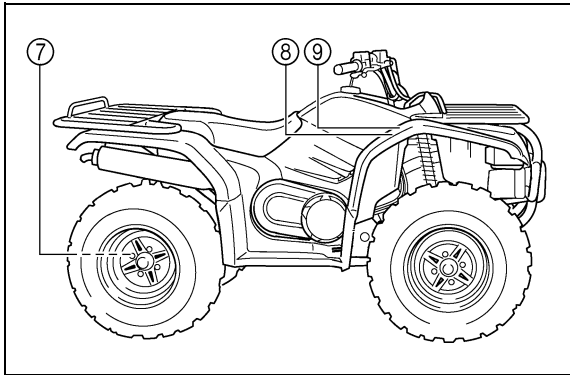
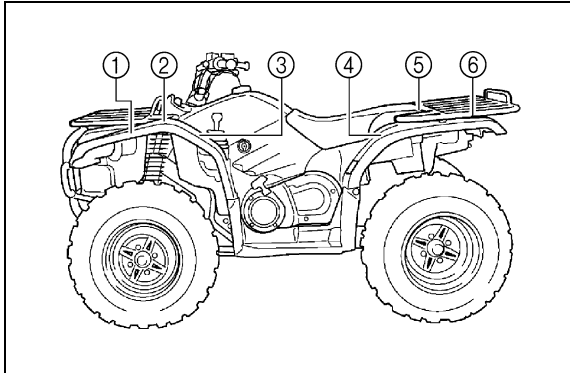

⚠ WARNING

Improper ATV use can result in **SEVERE INJURY** or **DEATH**.



ALWAYS USE AN APPROVED HELMET AND PROTECTIVE GEAR



NEVER USE ON PUBLIC ROADS



NEVER CARRY PASSENGERS



NEVER USE WITH DRUGS OR ALCOHOL

NEVER operate :

- without proper training or instruction.
- at speeds too fast for your skills or the conditions.
- on public roads - a collision can occur with another vehicle.
- with a passenger - passengers affect balance and steering and increase risk of losing control.

ALWAYS :

- use proper riding techniques to avoid vehicle overturns on hills and rough terrain and in turns.
- avoid paved surfaces - pavement may seriously affect handling and control.

**LOCATE AND READ OWNER'S MANUAL.
FOLLOW ALL INSTRUCTIONS AND WARNINGS.**

4XE-F1568-10

For Europe
Pour l'Europe
Para Europa

④



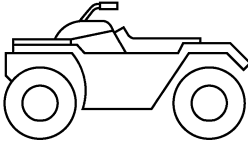

25 kPa 0.25 kgf/cm ² 3.6 psi	25 kPa 0.25 kgf/cm ² 3.6 psi
---	---

(GB) Set with tires cold.

(D) Bei kalten Reifen.

(E) Ajuste con los neumáticos en frío.

(F) Pneus à froid.

(I) Impostare a pneumatici freddi.

(NL) Wanneer de banden koud zijn.

(P) Regular com pneus frios.

(S) Ställ in med kalla däck.

5ND-F1696-00

For Oceania
Pour l'Océanie
Para Oceanía

④

▲ WARNING

**IMPROPER TIRE PRESSURE OR OVERLOADING CAN CAUSE LOSS OF CONTROL.
LOSS OF CONTROL CAN RESULT IN SEVERE INJURY OR DEATH.**

OPERATING TIRE PRESSURE : Set with tires cold

- Recommended : FRONT : 25kPa, {0.25kgf/cm²}, 3.6psi
REAR : 25kPa, {0.25kgf/cm²}, 3.6psi
- Minimum : FRONT : 22kPa, {0.22kgf/cm²}, 3.2psi
REAR : 22kPa, {0.22kgf/cm²}, 3.2psi
- Never set tire pressure below minimum. It could cause the tire to dislodge from the rim.

LOADING/TRAILER TOWING

- Cargo or a trailer can affect stability and handling. Read owner's manual before loading or towing.
- When riding with cargo or towing a trailer : Reduce speed and allow more room to stop. Avoid hills and rough terrain.
- Maximum Vehicle Load : 210 kg, (463 lbs)
Includes weight of operator, cargo and accessories (and if applicable, trailer tongue weight).

YAMAHA 5FU-F1696-00

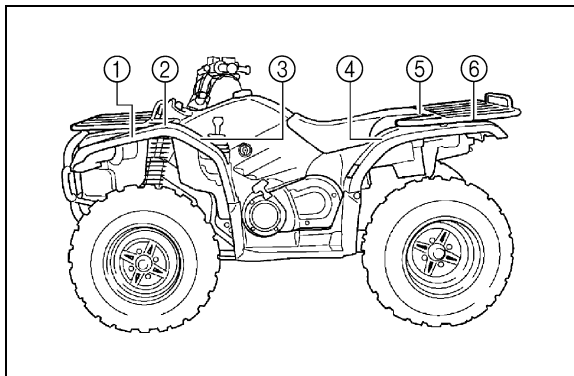

For Europe
 Pour l'Europe
 Para Europa

⑤

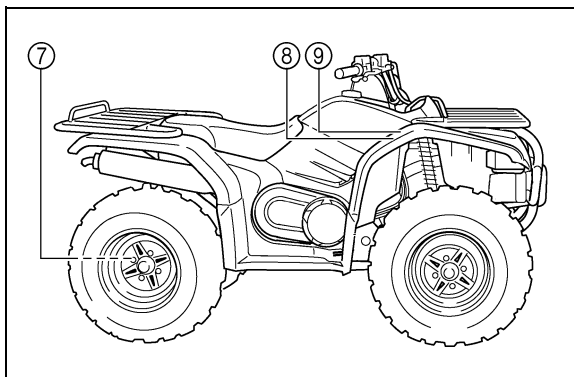
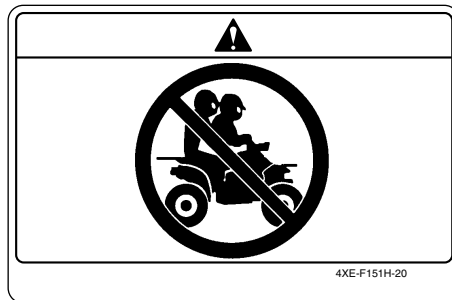

For Oceania
 Pour l'Océanie
 Para Oceanía

⑤



(4XE-F151H-00)

⑥

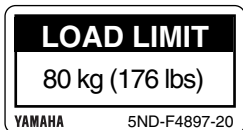

⑦

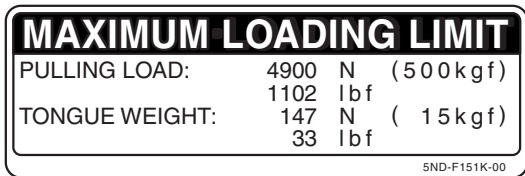

For Europe
Pour l'Europe
Para Europa

⑧



YAMAHA MOTOR MFG. CORP.
OF AMERICA
NEWNAN, GEORGIA U.S.A.

MODEL YFM450FWA
POWER 19.4 KW
DRY WEIGHT 268 Kg
1D9-F155A-00

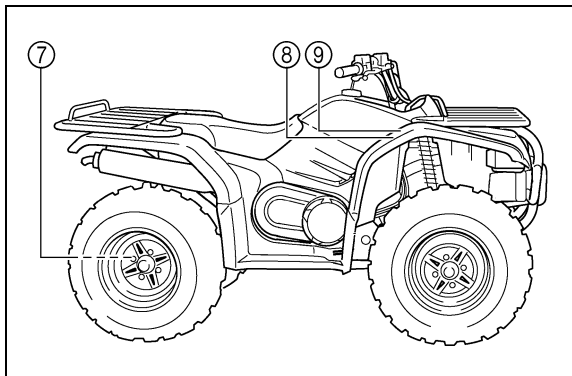
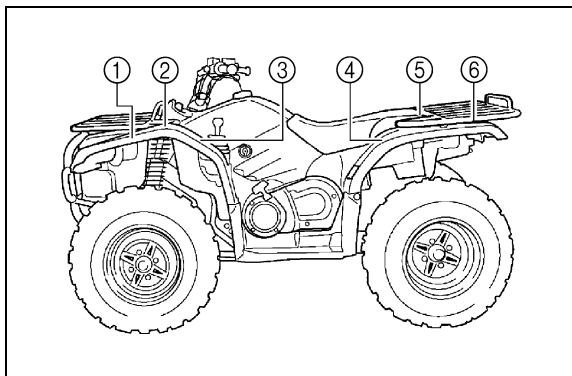

For Europe
Pour l'Europe
Para Europa

9



GB Tuning the ATV in 4WD-LOCK ("DIFF. LOCK") takes more effort.
Operate at a slow speed and allow extra time and distance for maneuvers to avoid loss of control.

D Wenden in der Stellung "4WD-LOCK" ("DIFF. LOCK") ist mühsamer.
Reduzierte Geschwindigkeit sowie zusätzliche Manövrierzeit und -strecke bedeuten bessere Fahrzeugkontrolle.

E Girar el ATV con tracción a las 4 ruedas y bloqueo del diferencial ("DIFF. LOCK") cuesta más.
Para evitar perder el control, circule a baja velocidad y prevea más tiempo y distancia para las maniobras.

F La prise de virages requiert plus d'efforts en traction 4WD-LOCK ("DIFF. LOCK")
Toujours rouler lentement et se réserver plus de temps et d'espace pour les manoeuvres afin d'éviter de perdre le contrôle du véhicule.

I L'uso dello sterzo dell'ATV con la trazione 4WD-LOCK ("DIFF. LOCK") richiede uno sforzo maggiore.
Guidare a bassa velocità e prevedere un tempo e una distanza maggiori per le manovre per evitare di perdere il controllo.

NL In 4WD-LOCK ("DIFF. LOCK") is meer kracht vereist om met de ATV een bocht te nemen.
Rijd langzaam, neem de tijd bij het manoeuvreren en houd ruime afstand aan om uw controle over het voertuig te behouden.

P Rodar o ATV para 4WD-LOCK (<<DIFF. LOCK>>) requer mais esforço.
Prossiga a baixa velocidade e deixe tempo e distância suficientes para efectuar manobras sem perder o controlo.

S Det krävs mer kraft för att vrida på ATV i Läget 4WD-LOCK ("DIFF. LOCK").
Kör långsamt och sätt av mer tid och större avstånd för manövrar, för att inte riskera att tappa kontrollen.

SND-F1558-20

For Oceania
Pour l'Océanie
Para Oceanía

9

 **WARNING**

Turning the ATV in 4WD-LOCK("DIFF. LOCK") takes more effort.
Operate at a slow speed and allow extra time and distance for maneuvers to avoid loss of control.

SND-F1558-00



SAFETY INFORMATION

AN ATV IS NOT A TOY AND CAN BE HAZARDOUS TO OPERATE. An ATV handles differently from other vehicles including motorcycles and cars. A collision or rollover can occur quickly, even during routine maneuvers such as turning and riding on hills or over obstacles, if you fail to take proper precautions.

SEVERE INJURY OR DEATH can result if you do not follow these instructions:

- Read this manual and all labels carefully and follow the operating procedures described.
- Never operate an ATV without proper training or instruction.
- Always follow the age recommendation:
 - A child under 16 years old should never operate an ATV with engine size greater than 90cc.
- Never allow a child under age 16 to operate an ATV without adult supervision, and never allow continued use of an ATV by a child if he or she does not have the abilities to operate it safely.

CONSIGNES DE SÉCURITÉ

UN VTT N'EST PAS UN JOUET ET SA CONDUITE PEUT ÊTRE DANGEREUSE.

Un VTT se manie différemment des autres véhicules, y compris des motocyclettes et des voitures. Un accident est vite arrivé et peut survenir si les précautions nécessaires ne sont pas prises, même lors de l'exécution de manœuvres de routine, telles que la prise de virages et la conduite en côte ou sur des obstacles.

Le non-respect des instructions suivantes peut être à l'origine de **GRAVES BLESSURES OU MÊME ENTRAÎNER LA MORT**:

- Lire attentivement ce manuel et toutes les étiquettes apposées sur le véhicule et respecter les marches à suivre décrites.
- Ne jamais conduire un VTT avant d'avoir suivi un cours de pilotage.
- Toujours observer les recommandations suivantes concernant l'âge du conducteur:
 - Un jeune de moins de 16 ans ne doit jamais conduire un VTT d'une cylindrée de plus de 90 cm³.
- Ne jamais permettre aux moins de 16 ans conduire un VTT sans la supervision d'adultes et ne pas laisser rouler un jeune s'il n'a pas les aptitudes requises pour conduire le VTT en toute sécurité.

INFORMACIÓN SOBRE SEGURIDAD

EL ATV NO ES UN JUGUETE; SU CONDUCCIÓN PUEDE RESULTAR PELIGROSA.

El ATV se conduce de modo distinto a otros vehículos, como los coches o las motocicletas. Se puede producir rápidamente una colisión o un vuelco, incluso durante maniobras de rutina como giros, conducción en laderas o paso sobre obstáculos, si no se toman las debidas precauciones.

Si no sigue estas instrucciones, puede sufrir **LESIONES GRAVES O INCLUSO LA MUERTE**:

- Lea atentamente este manual y todas las etiquetas, y siga los procedimientos de manejo descritos.
- No conduzca nunca un ATV sin la instrucción o el entrenamiento adecuados.
- Siga siempre las recomendaciones en cuanto a la edad:
 - Un muchacho menor de 16 años no debe conducir nunca un ATV con motor de cilindrada superior a 90 cc.
- No permita que un muchacho menor de 16 años maneje un ATV sin la supervisión de un adulto, ni que utilice el vehículo de forma continuada si carece de la destreza suficiente para manejarlo con seguridad.

- Never carry a passenger on an ATV.
- Always avoid operating an ATV on any paved surfaces, including sidewalks, driveways, parking lots and paved streets.
- Never operate an ATV on any paved street, paved road or motorway.
- Watch carefully for other vehicles when operating on unpaved public streets or roads. Make sure you know your country's laws and regulations before you ride on unpaved public streets or roads.
- Never operate an ATV without wearing an approved motorcycle helmet that fits properly. You should also wear eye protection (goggles or face shield), gloves, boots, a long-sleeved shirt or jacket, and long pants.
- Never consume alcohol or drugs before or while operating this ATV.
- Never operate at speeds too fast for your skills or the conditions. Always go at a speed that is proper for the terrain, visibility, operating conditions, and your experience.
- Never attempt wheelies, jumps, or other stunts.

- Ne jamais transporter de passager sur un VTT.
- Éviter de conduire un VTT sur des surfaces revêtues, y compris trottoirs, allées, parcs de stationnement et routes.
- Ne jamais conduire un VTT sur une route revêtue ni sur une voie rapide.
- Prendre garde aux autres véhicules lors de la conduite sur une voie publique non revêtue. S'assurer de bien connaître la loi et les règlements du pays avant d'emprunter une voie publique non revêtue.
- Ne jamais conduire un VTT sans porter un casque de motocycliste approuvé et veiller à ce qu'il soit bien adapté. Il faut également porter une protection pour les yeux (lunettes ou visière), des gants, des bottes, une chemise à manches longues ou une veste et un pantalon.
- Ne jamais consommer d'alcool, certains médicaments ou de la drogue avant ou pendant la conduite de ce VTT.
- Ne jamais rouler à des vitesses dépassant les limites imposées par les conditions du terrain et sa propre expérience. Toujours conduire à une vitesse adaptée au terrain, à la visibilité, aux conditions de fonctionnement, ainsi qu'à son expérience.
- Ne jamais tenter d'effectuer des cabrages, des sauts ou autres acrobaties.
- No lleve nunca un pasajero en el ATV.
- Evite siempre circular con el ATV por superficies pavimentadas, como aceras, caminos particulares, estacionamientos y calles pavimentadas.
- Nunca conduzca un ATV por ninguna calle pavimentada, carretera pavimentada ni autopista.
- Tenga cuidado con los otros vehículos cuando circule por calles o carreteras públicas sin pavimentar. Asegúrese de conocer las leyes y reglamentaciones del país antes de circular por calles o carreteras públicas sin pavimentar.
- No conduzca nunca el ATV sin llevar un casco de motociclista homologado de su talla. Deberá llevar, asimismo, protección ocular (gafas o visera de seguridad), guantes, botas, una chaqueta o camisa de manga larga y pantalones largos.
- No consuma nunca alcohol ni drogas antes o durante el manejo de este ATV.
- No conduzca nunca a velocidades excesivas para su técnica o las condiciones reinantes. Circule siempre a una velocidad adecuada al terreno, la visibilidad, las condiciones de manejo y su experiencia.
- No intente hacer acrobacias, saltos u otras habilidades.

- Always inspect your ATV each time you use it to make sure it is in safe operating condition. Always follow the inspection and maintenance procedures and schedules described in this manual.
- Always keep both hands on the handlebars and both feet on the footboards of the ATV during operation.
- Always go slowly and be extra careful when operating on unfamiliar terrain. Always be alert to changing terrain conditions when operating the ATV.
- Never operate on excessively rough, slippery or loose terrain until you have learned and practiced the skills necessary to control the ATV on such terrain. Always be especially cautious on these kinds of terrain.
- Always follow proper procedures for turning as described in this manual. Practice turning at low speeds before attempting to turn at faster speeds. Do not turn at excessive speed.

- Toujours inspecter le VTT avant chaque utilisation pour s'assurer de son bon état de marche. Toujours respecter les intervalles et procédés d'inspection et d'entretien décrits dans ce manuel.
- Toujours conduire en gardant les mains sur le guidon et les pieds sur les repose-pieds.
- Toujours rouler lentement et prudemment sur un terrain non familier. Être particulièrement attentif au changement des conditions du terrain.
- Ne pas rouler sur un terrain trop accidenté, glissant ou meuble, à moins d'avoir les compétences nécessaires au contrôle du VTT sur un tel terrain. Toujours rester très vigilant sur ces types de terrain.
- Toujours recourir aux techniques recommandées dans ce manuel pour aborder les virages. S'exercer à prendre les virages à vitesse réduite avant de passer à des vitesses plus élevées. Ne jamais prendre les virages à des vitesses excessives.
- Inspeccione siempre el ATV cada vez que vaya a utilizarlo para asegurarse de que se encuentra en condiciones seguras de funcionamiento. Siga siempre los procedimientos e intervalos de inspección y mantenimiento indicados en este manual.
- Durante la conducción, mantenga siempre las manos en el manillar y los pies sobre las estriberas.
- Circule siempre despacio y sea especialmente prudente cuando conduzca sobre terreno con el que no esté familiarizado. Durante el manejo del ATV esté siempre atento a cualquier cambio en las condiciones del terreno.
- No conduzca nunca sobre terreno excesivamente accidentado, suelto o resbaladizo hasta que haya aprendido y practicado las destrezas necesarias para controlar el ATV sobre tales terrenos. Observe siempre la máxima precaución en este tipo de terrenos.
- Siga los procedimientos adecuados para girar que se indican en este manual. Practique los giros a baja velocidad antes de efectuarlos a velocidades superiores. No gire nunca a excesiva velocidad.

- Never operate the ATV on hills too steep for the ATV or for your abilities. Practice on smaller hills before attempting larger hills.
- Always follow proper procedures for climbing hills as described in this manual. Check the terrain carefully before you start up any hill. Never climb hills with excessively slippery or loose surfaces. Shift your weight forward. Never open the throttle suddenly or make sudden gear changes. Never go over the top of a hill at high speed.
- Always follow proper procedures for going down hills and for braking on hills as described in this manual. Check the terrain carefully before you start down any hill. Shift your weight backward. Never go down a hill at high speed. Avoid going down a hill at an angle that would cause the vehicle to lean sharply to one side. Go straight down the hill where possible.

- Ne pas conduire le VTT sur des pentes trop raides pour le VTT ou trop difficiles pour ses capacités. S'exercer sur des pentes plus légères avant de se lancer sur des pentes plus fortes.
- Toujours recourir aux techniques d'ascension de collines expliquées dans ce manuel. Évaluer les conditions du terrain avant d'attaquer une côte. Ne jamais monter sur des collines dont le sol est trop glissant ou meuble. Se pencher de sorte à déplacer son poids vers l'avant du véhicule. Ne jamais donner trop brusquement des gaz et ne jamais changer abruptement de vitesse. Ne jamais passer le sommet d'une colline à vitesse élevée.
- Toujours recourir aux techniques de descente et de freinage sur collines décrites dans ce manuel. Évaluer les conditions du terrain avant de descendre une côte. Se pencher de sorte à déplacer son poids vers l'arrière du véhicule. Ne jamais dévaler une colline. Éviter de descendre une colline à un angle qui ferait trop pencher le véhicule d'un côté. Dans la mesure du possible, descendre tout droit dans une pente.
- No conduzca el ATV en pendientes demasiado pronunciadas para la máquina o para su pericia. Practique en pendientes más suaves antes de intentarlo en las empinadas.
- Siga siempre los procedimientos adecuados para subir pendientes que se indican en este manual. Estudie cuidadosamente el terreno antes de empezar a subir una pendiente. No suba nunca pendientes con terreno suelto o resbaladizo. Desplace su peso hacia delante. No acelere bruscamente ni efectúe cambios de marcha repentinos. No corone nunca una pendiente a toda velocidad.
- Para bajar pendientes o frenar en las mismas, observe siempre los procedimientos adecuados que se indican en este manual. Estudie a fondo el terreno antes de comenzar a bajar la pendiente. Desplace su peso hacia atrás. No baje nunca una pendiente a toda velocidad. Evite bajar pendientes en un ángulo que obligue a inclinar mucho el vehículo hacia un lado. Baje la pendiente en línea recta siempre que sea posible.

- Always follow proper procedures for crossing the side of a hill as described in this manual. Avoid hills with excessively slippery or loose surfaces. Shift your weight to the uphill side of the ATV. Never attempt to turn the ATV around on any hill until you have mastered the turning technique described in this manual on level ground. Avoid crossing the side of a steep hill if possible.
- Always use proper procedures if you stall or roll backwards when climbing a hill. To avoid stalling, use the proper gear and maintain a steady speed when climbing a hill. If you stall or roll backwards, follow the special procedure for braking described in this manual. Dismount on the uphill side or to a side if pointed straight uphill. Turn the ATV around and remount, following the procedure described in this manual.

- Toujours recourir aux techniques de traversée latérale de collines décrites dans ce manuel. Éviter les collines au sol trop glissant ou meuble. Déplacer son poids du côté de la montée. Ne jamais tenter de faire tourner le VTT sur une colline avant d'avoir maîtrisé la technique de prise de virage sur un sol de niveau telle qu'elle est décrite dans ce manuel. Éviter, dans la mesure du possible, d'effectuer la traversée latérale d'une pente trop raide.
- Toujours recourir aux techniques recommandées si le VTT cale ou recule lors de l'ascension d'une colline. Pour éviter de caler, sélectionner la vitesse appropriée et maintenir une allure stable lors de l'ascension d'une colline. Si le VTT cale ou roule en arrière, recourir à la technique spéciale de freinage décrite dans ce manuel. Descendre du côté amont du véhicule ou, si le VTT est dirigé droit vers l'amont, descendre d'un des côtés. Tourner le VTT et l'enfourcher, en suivant le procédé décrit dans ce manuel.
- Para cruzar una pendiente, siga siempre los procedimientos adecuados que se indican en este manual. Evite las pendientes de superficie excesivamente suelta o resbaladiza. Desplace su peso hacia el lado del ATV correspondiente a la parte ascendente. No intente girar en redondo en una pendiente mientras no domine la técnica de giro en terreno llano descrita en este manual. Evite cruzar pendientes pronunciadas en la medida de lo posible.
- Siga siempre los procedimientos adecuados si se cala el motor o el vehículo rueda hacia atrás mientras sube una pendiente. Para evitar la parada del motor, utilice la marcha adecuada y mantenga una velocidad constante cuando suba una cuesta. Si se cala éste o el vehículo rueda hacia atrás, siga el procedimiento especial de frenado descrito en este manual. Apéese por el lado ascendente si está en sentido oblicuo o perpendicular a la pendiente, o por cualquiera de los lados si sube en línea recta hacia la cima. Gire el ATV y monte de nuevo siguiendo el procedimiento descrito en este manual.

- Always check for obstacles before operating in a new area. Never attempt to operate over large obstacles, such as large rocks or fallen trees. Always follow proper procedures when operating over obstacles as described in this manual.
- Always be careful when skidding or sliding. Learn to safely control skidding or sliding by practicing at low speeds and on level, smooth terrain. On extremely slippery surfaces, such as ice, go slowly and be very cautious in order to reduce the chance of skidding or sliding out of control.
- Never operate an ATV in fast flowing water or in water deeper than that recommended in this manual. Remember that wet brakes may have reduced stopping ability. Test your brakes after leaving water. If necessary, apply them several times to let friction dry out the linings.

- Toujours repérer les obstacles avant de rouler sur un terrain inconnu.
Toujours éviter les obstacles de grande taille, tels que des rochers ou des arbres renversés. Recourir aux techniques de traversée d'obstacles décrites dans ce manuel.
- Être particulièrement vigilant lorsque le véhicule patine ou glisse. Apprendre à contrôler le patinage ou le glissement en s'exerçant à des vitesses lentes et sur une surface uniforme et de niveau. Sur des surfaces extrêmement glissantes, telles que de la glace, rouler lentement et être très prudent afin de limiter le risque de perte de contrôle du véhicule.
- Ne jamais conduire un VTT dans un courant d'eau trop rapide ou dans de l'eau dont la profondeur dépasse celle recommandée dans ce manuel. Ne pas oublier que des freins mouillés peuvent réduire grandement les capacités de freinage. Essayer les freins après avoir roulé dans de l'eau. Si nécessaire, les actionner plusieurs fois pour que le frottement sèche les garnitures.
- Antes de conducir en una zona desconocida, compruebe siempre si hay obstáculos.
No trate nunca de superar obstáculos grandes, tales como rocas o árboles caídos. Siga siempre los procedimientos indicados en este manual para conducir sobre obstáculos.
- Tenga siempre mucho cuidado cuando el vehículo patine o derrape. Aprenda a controlar con seguridad los derrapes practicando a baja velocidad en terreno liso y horizontal. En superficies extremadamente resbaladizas, tales como hielo, circule despacio y sea extremadamente precavido para evitar el riesgo de perder el control a causa de un patinazo o un derrape.
- No conduzca nunca el ATV en aguas rápidas o más profundas que las recomendadas en este manual. Recuerde que si se mojan los frenos puede disminuir su capacidad para detener la máquina. Compruebe los frenos cuando salga del agua. Si es necesario, aplíquelos varias veces para que el rozamiento seque los forros.

- Always be sure there are no obstacles or people behind you when you operate in reverse. When it is safe to proceed in reverse, go slowly.
- Always use the size and type of tires specified in this manual.
- Always maintain proper tire pressure as described in this manual.
- Never modify an ATV through improper installation or use of accessories.
- Never exceed the stated load capacity for an ATV. Cargo should be properly distributed and securely attached. Reduce speed and follow instructions in this manual for carrying cargo or pulling a trailer. Allow greater distance for braking.

- Toujours s'assurer qu'il n'y a pas d'obstacles ni de personnes derrière le véhicule avant de rouler en marche arrière. Démarrer lentement en marche arrière une fois que la voie est libre.
- Toujours utiliser les pneus de la taille et du type spécifiés dans ce manuel.
- Toujours maintenir la pression de gonflage des pneus recommandée dans ce manuel.
- Ne jamais modifier un VTT en installant ou utilisant incorrectement des accessoires.
- Ne pas dépasser la capacité de charge déterminée pour le VTT. Le chargement doit être correctement distribué sur le véhicule et bien attaché. Réduire la vitesse et suivre les instructions données dans ce manuel pour transporter un chargement ou tirer une remorque. Prévoir une plus grande distance de freinage.
- Asegúrese que no hay obstáculos o personas detrás del vehículo antes de moverse hacia atrás. Cuando la vía este libre, conduzca despacio.
- Utilice siempre neumáticos del tamaño y tipo especificados en este manual.
- Mantenga siempre los neumáticos a la presión correcta indicada en el manual.
- No modifique nunca un ATV mediante el uso o montaje de accesorios inadecuados.
- No sobrepase nunca la capacidad de carga especificada para el ATV. La carga deberá ir convenientemente distribuida y sujeta. Reduzca la velocidad y siga las instrucciones del manual cuando tenga que transportar cargas o efectuar un remolque. Observe una distancia de frenado mayor.

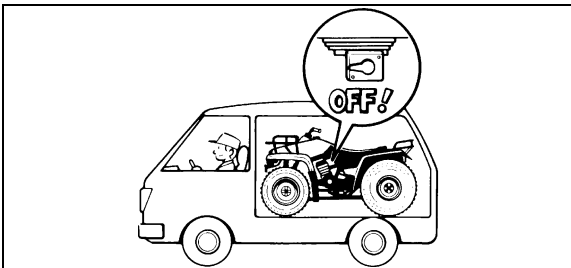

! WARNING

- Always turn off the engine when refueling.
 - Do not refuel immediately after the engine has been running and is still very hot.
 - Do not spill gasoline on the engine or exhaust pipe/muffler when refueling. Never refuel while smoking, or in the vicinity of sparks, open flames, or other sources of ignition such as the pilot lights of water heaters and clothes dryers. Gasoline can catch fire and you could be burned.
 - When transporting the ATV in another vehicle, be sure it is kept upright and that the fuel cock is in the “OFF” position. Otherwise, fuel may leak out of the carburetor or fuel tank.
 - Gasoline is poisonous. If you should swallow some gasoline or inhale a lot of gasoline vapor, or get some gasoline in your eyes, see your doctor immediately. If gasoline spills on your skin, wash with soap and water. If gasoline spills on your clothing, change your clothes.
-

⚠️ AVERTISSEMENT

- Toujours couper le moteur avant de faire le plein.
- Ne pas faire le plein juste après avoir fait tourner le moteur et tant qu'il est encore très chaud.
- Ne pas verser d'essence sur le moteur ou le tuyau d'échappement/silencieux lors du remplissage. Ne jamais effectuer le plein à proximité d'étincelles, de flammes nues ou d'autres sources de chaleur, telles que les chauffe-eau et séchoirs. Ne pas fumer. L'essence peut s'enflammer et il y a risque de brûlures.
- Lors du transport du VTT dans un autre véhicule, veiller à le garder bien droit et à ce que le robinet de carburant soit sur "OFF". Du carburant pourrait fuir du carburateur ou du réservoir.
- L'essence est toxique. Consulter immédiatement un médecin en cas d'ingestion d'essence, d'inhalation excessive de vapeur d'essence ou d'éclaboussures d'essence dans les yeux. Si de l'essence se répand sur la peau, laver au savon et à l'eau. Si de l'essence se répand sur les vêtements, les changer sans tarder.

⚠️ ADVERTENCIA

- Pare siempre el motor cuando vaya a repostar.
- No reposte inmediatamente si el motor ha estado funcionando y se encuentra aún muy caliente.
- Durante el repostaje no derrame gasolina sobre el motor, el tubo de escape o el silenciador. No reposte nunca cuando esté fumando ni en las proximidades de chispas, llamas de fuego u otras fuentes de ignición tales como luces de control de calentadores de agua o secadoras de ropa. La gasolina podría incendiarse y provocarle quemaduras.
- Cuando transporte el ATV en otro vehículo, asegúrese de que se mantenga vertical y que el grifo de combustible se encuentre en posición "OFF" (Cerrado). De lo contrario, podrían producirse fugas en el carburador o en el depósito de combustible.
- La gasolina es venenosa. En caso de ingestión de gasolina, inhalación abundante de sus vapores o salpicaduras del combustible en los ojos, acuda al médico inmediatamente. Si se le derramara gasolina sobre la piel, lávesela con agua y jabón. Si el derrame se produjera sobre la ropa, cámbiese.

 WARNING

Always operate your ATV in an area with adequate ventilation. Never start or run the engine in a closed area. Exhaust fumes are poisonous and may cause loss of consciousness and death within a short time.

⚠️ AVERTISSEMENT

Toujours faire fonctionner le véhicule dans un endroit correctement aéré. Ne jamais démarrer ou faire tourner le moteur dans un endroit clos. Les gaz d'échappement sont toxiques et peuvent entraîner très rapidement une syncope et la mort.

⚠️ ADVERTENCIA

Conduzca siempre el ATV en una zona debidamente ventilada. No arranque ni tenga en marcha el motor en un local cerrado. Los gases del escape son venenosos y pueden provocar la pérdida del conocimiento e incluso la muerte en poco tiempo.

DESCRIPTION AND MACHINE IDENTIFICATION

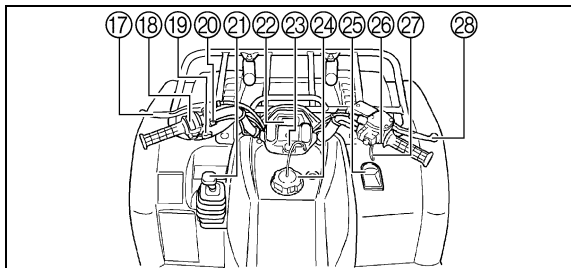
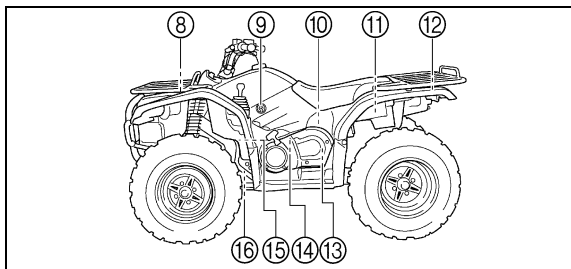
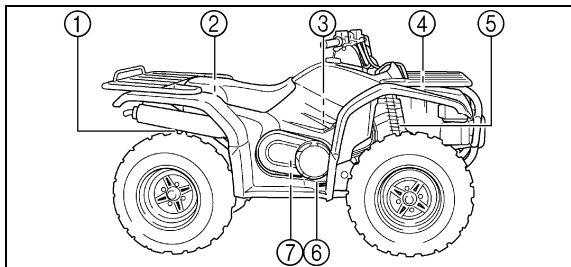

- | | |
|--|------------------------------------|
| 1. Rear shock absorber assembly spring preload adjusting ring | 15. Coolant reservoir |
| 2. Storage compartment and tool kit | 16. V-belt cooling duct check hose |
| 3. Spark plug | 17. Rear brake lever |
| 4. Rear brake fluid reservoir | 18. Left handlebar switches |
| 5. Front shock absorber assembly spring preload adjusting ring | 19. Starter (choke) |
| 6. Brake pedal | 20. Horn switch |
| 7. V-belt case | 21. Drive select lever |
| 8. Radiator cap | 22. Speedometer unit |
| 9. Fuel cock | 23. Main switch |
| 10. Air filter case | 24. Fuel tank cap |
| 11. Fuses | 25. Auxiliary DC jack |
| 12. Tail/brake light | 26. Right handlebar switches |
| 13. Engine oil dipstick | 27. Throttle lever |
| 14. Oil filter cartridge | 28. Front brake lever |

NOTE: _____

The machine you have purchased may differ slightly from those shown in the figures of this manual.

DESCRIPTION ET IDENTIFICATION DU VÉHICULE

- | | |
|---|--|
| 1. Anneau de réglage de la précontrainte de ressort d'amortisseur arrière | 15. Vase d'expansion |
| 2. Compartiment de rangement et trousse à outils | 16. Flexible de contrôle du conduit de refroidissement de la courroie trapézoïdale |
| 3. Bougie | 17. Levier de frein arrière |
| 4. Réservoir du liquide de frein arrière | 18. Combiné de contacteurs à la poignée gauche |
| 5. Anneau de réglage de la précontrainte de ressort d'amortisseur avant | 19. Starter (enrichisseur) |
| 6. Pédale de frein | 20. Contacteur de l'avertisseur |
| 7. Carter de courroie trapézoïdale | 21. Levier de présélection |
| 8. Bouchon du radiateur | 22. Bloc de compteur de vitesse |
| 9. Robinet de carburant | 23. Contacteur à clé |
| 10. Boîtier de filtre à air | 24. Bouchon de réservoir de carburant |
| 11. Fusibles | 25. Prise pour accessoires |
| 12. Feu arrière/stop | 26. Combiné de contacteurs à la poignée droite |
| 13. Jauge d'huile | 27. Levier d'accélération |
| 14. Cartouche de filtre à huile | 28. Levier de frein avant |

N.B.: _____

Les illustrations de ce manuel peuvent légèrement différer du modèle réel.

DESCRIPCION E IDENTIFICACION DE LA MAQUINA

- | | |
|--|--|
| 1. Anillo de ajuste de la carga previa del resorte trasero | 15. Depósito del refrigerante |
| 2. Compartimento de equipajes y juego de herramientas | 16. Manguera de comprobación del conducto de enfriamiento de la correa trapezoidal |
| 3. Bujía | 17. Palanca del freno trasero |
| 4. Depósito del líquido de frenos traseros | 18. Interruptores izquierdos del manillar |
| 5. Anillo de ajuste de la carga previa del resorte delantero | 19. Starter (choke) |
| 6. Pedal del freno | 20. Interruptor de la bocina |
| 7. Caja de la correa trapezoidal | 21. Palanca de selección de marcha |
| 8. Tapa del radiador | 22. Unidad de velocímetro |
| 9. Grifo de combustible | 23. Interruptor principal |
| 10. Caja del filtro de aire | 24. Tapón del depósito de combustible |
| 11. Fusibles | 25. Toma de CC auxiliar |
| 12. Luz de freno/piloto trasero | 26. Interruptors derechos del manillar |
| 13. Varilla de medición del aceite de motor | 27. Palanca de aceleración |
| 14. Cartucho del filtro de aceite | 28. Palanca del freno delantero |

NOTA: _____

La máquina que ha adquirido puede diferir ligeramente de la representada en las figuras de este manual.

Identification number records

Record the key identification number, vehicle identification number and model label information in the spaces provided for assistance when ordering spare parts from a Yamaha dealer or for reference in case the vehicle is stolen.

1. KEY IDENTIFICATION NUMBER:

2. VEHICLE IDENTIFICATION NUMBER:

3. MODEL LABEL INFORMATION:

Numéros d'identification

Inscrire les numéros d'identification de la clé et du véhicule ainsi que les informations que porte l'étiquette de modèle dans les cases prévues à cet effet. Cela facilitera la commande de pièces de rechange auprès d'un concessionnaire Yamaha ainsi que les démarches en cas de vol du véhicule.

1. NUMÉRO D'IDENTIFICATION DE LA CLÉ:

2. NUMÉRO D'IDENTIFICATION DU VÉHICULE:

3. RENSEIGNEMENTS FOURNIS SUR L'ÉTIQUETTE DE MODÈLE:

Registro de los números de identificación

Anote el número de identificación de la llave, el de identificación del vehículo y la información de la etiqueta de modelo en los espacios provistos al efecto, para facilitar los trámites cuando pida repuestos a un concesionario Yamaha o como referencia en caso de sustracción del vehículo.

1. NÚMERO DE IDENTIFICACIÓN DE LA LLAVE:

2. NÚMERO DE IDENTIFICACIÓN DEL VEHÍCULO:

3. INFORMACIÓN DE LA ETIQUETA DE MODELO:

Key identification number

The key identification number is stamped on the key as shown in the following illustration. This number can be used for ordering a new key.

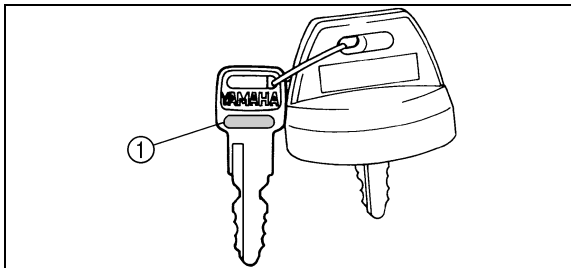

1. Key identification number
1. Numéro d'identification de la clé
1. Número de identificación de la llave

Numéro d'identification de la clé

Le numéro d'identification de la clé est gravé sur la clé, comme le montre l'illustration suivante. Ce numéro sert de référence lors de la commande d'une nouvelle clé.

Número de identificación de la llave

El número de identificación de la llave va estampado en la misma, como puede verse en la siguiente ilustración. Este número puede utilizarse para pedir una llave nueva.

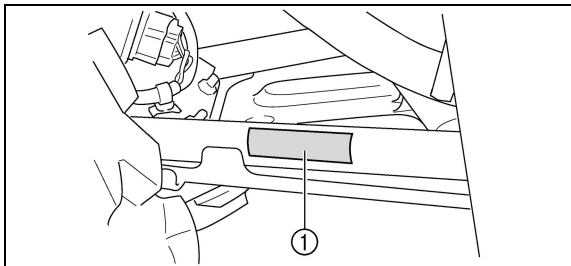

1. Vehicle identification number
1. Numéro d'identification du véhicule
1. Número de identificación del vehículo

Vehicle identification number

The vehicle identification number is stamped into the frame.

The year of manufacture is listed in the vehicle identification number as shown in the illustration.

NOTE: _____
 The vehicle identification number is used to identify your machine.

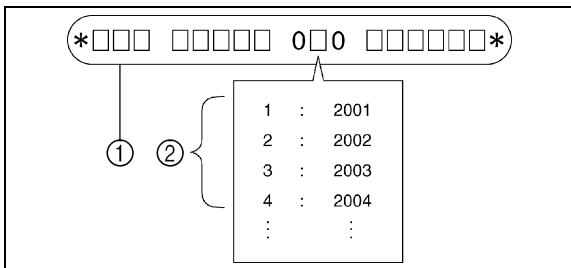

1. Vehicle identification number
2. Year of manufacture
1. Numéro d'identification du véhicule
2. Année de production
1. Número de identificación del vehículo
2. Año de fabricación

Numéro d'identification du véhicule

Le numéro d'identification du véhicule est frappé sur le cadre.

L'année de production figure dans le numéro d'identification du véhicule (voir illustration).

N.B.: _____

Le numéro d'identification du véhicule permet d'identifier le véhicule.

Número de identificación del vehículo

El número de identificación del vehículo va estampado en el chasis.

El año de fabricación se indica en el número de identificación del vehículo como se muestra en la ilustración.

NOTA: _____

El número de identificación del vehículo se emplea para la identificación de la máquina.

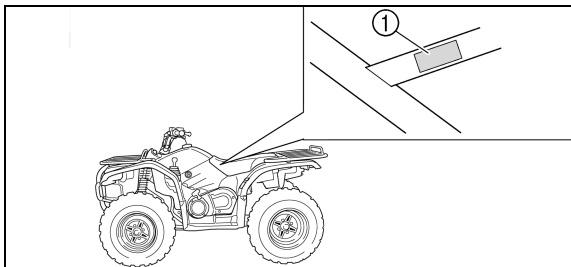

Model label

The model label is affixed to the location in the illustration. Record the information on this label in the space provided. This information will be needed to order spare parts from your Yamaha dealer.

1. Model label
1. Étiquette de modèle
1. Etiqueta de modelo

Étiquette de modèle

L'étiquette de modèle est collée à l'endroit illustré. Inscrire les renseignements que porte cette étiquette dans la case prévue à cet effet. Ces renseignements seront nécessaires lors de la commande de pièces de rechange auprès d'un concessionnaire Yamaha.

Etiqueta de modelo

La etiqueta de modelo se encuentra en el lugar indicado en la ilustración. Anote la información de esta etiqueta en los espacios previstos al efecto. Esta información facilitará los trámites cuando pida repuestos a un concesionario Yamaha.

CONTROL FUNCTIONS

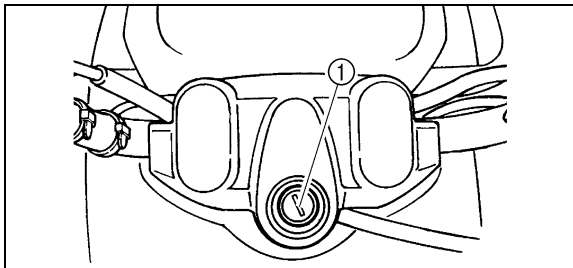

- 1. Main switch
- 1. Contacteur à clé
- 1. Interruptor principal

Main switch

Functions of the respective switch positions are as follows:

ON:

The engine can be started only at this position and the headlights and taillight come on when the light switch is on.

OFF:

All electrical circuits are switched off. The key can be removed in this position.

FONCTION DES COMMANDES

FBU00040

FUNCIONES DE CONTROL

SBU00040

Contacteur à clé

FBU09420

Les positions du contacteur sont les suivantes:

ON (marche):

Placer le contacteur sur cette position pour mettre le moteur en marche. Les phares et le feu arrière s'allument quand le contacteur d'éclairage est activé.

OFF (arrêt):

Tous les circuits électriques sont coupés. La clé peut être retirée.

Interruptor principal

SBU09420

Las funciones correspondientes a cada una de las posiciones del interruptor son las siguientes:



ON:



El motor sólo se puede poner en marcha con el interruptor en esta posición; si está conectado el interruptor de cambio de luces se encienden el faro y las luces traseras.

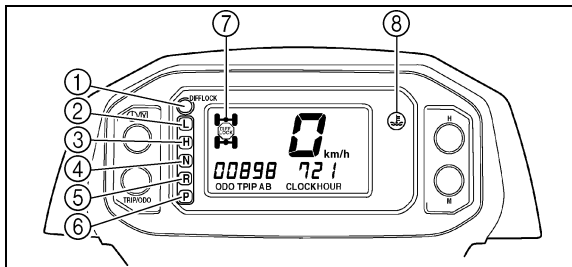

OFF:

Se desconectan todos los circuitos eléctricos. En esta posición puede extraerse la llave de contacto.



1. Differential gear lock indicator light “DIFF. LOCK”
2. Low-range indicator light “L”
3. High-range indicator light “H”
4. Neutral indicator light “N”
5. Reverse indicator light “R”
6. Park indicator light “P”
7. Differential gear lock indicator “ ”
8. Coolant temperature warning light “ ”

1. Témoin de blocage du différentiel “DIFF. LOCK”
2. Témoin du rapport inférieur “L”
3. Témoin du rapport supérieur “H”
4. Témoin du point mort “N”
5. Témoin de marche arrière “R”
6. Témoin de stationnement “P”
7. Indicateur de blocage du différentiel “ ”
8. Témoin d’avertissement de la température du liquide de refroidissement “ ”

1. Luz indicadora de bloqueo del diferencial “DIFF. LOCK”
2. Luz indicadora de margen bajo “L”
3. Luz indicadora de margen alto “H”
4. Luz de control de punto muerto “N”
5. Luz de control de marcha atrás “R”
6. Luz indicadora de estacionamiento “P”
7. Indicadora de bloqueo del diferencial “ ”
8. Luz de aviso de la temperatura del refrigerante “ ”

Indicator and warning lights

EBU10601

Differential gear lock indicator light “DIFF. LOCK”

This indicator light and the differential gear lock indicator in the display come on when the differential gear lock switch is set to the “4WD-LOCK” position.

NOTE:

When the switch is set to “LOCK”, the differential gear lock indicator light will flash until the differential gear is locked.

EBU01122

Low-range indicator light “L”

This indicator light comes on when the drive select lever is in the “L” position.

EBU01064

High-range indicator light “H”

This indicator light comes on when the drive select lever is in the “H” position.

EBU09720

Neutral indicator light “N”

This indicator light comes on when the drive select lever is in the “N” position.

Témoins et témoins d'avertissement

FBU08020

Témoin de blocage du différentiel "DIFF. LOCK"

FBU10601

Ce témoin et l'indicateur de blocage du différentiel s'allument lorsque le contacteur de blocage du différentiel est placé à la position "4WD-LOCK".

N.B.: _____

Lorsque le contacteur est placé sur "LOCK", le témoin de blocage du différentiel clignote jusqu'à ce que le différentiel se bloque.

Témoin du rapport inférieur "L"

FBU01122

Ce témoin s'allume lorsque le levier de présélection est à la position "L".

Témoin du rapport supérieur "H"

FBU01064

Ce témoin s'allume lorsque le levier de présélection est à la position "H".

Témoin du point mort "N"

FBU09720

Ce témoin s'allume lorsque le levier de présélection est à la position "N".

Luces indicadoras y de aviso

SBU08020

Luz indicadora de bloqueo del diferencial "DIFF.LOCK"

SBU10601

Esta luz indicadora y el indicador de bloqueo del diferencial del visualizador se encienden cuando el interruptor de bloqueo del diferencial se pone en la posición "4WD-LOCK".

NOTA: _____

Cuando el interruptor se pone en la posición "LOCK", la luz indicadora de bloqueo del diferencial parpadea hasta que se bloquea el diferencial.

Luz indicadora de margen bajo "L"

SBU01122

Esta luz indicadora se enciende cuando la palanca selectora de marcha está en la posición "L".

Luz indicadora de margen alto "H"

SBU01064

Esta luz indicadora se enciende cuando la palanca selectora de marcha está en la posición "H".

Luz indicadora de punto muerto "N"

SBU09720

Esta luz indicadora se enciende cuando la palanca selectora de marcha está en la posición de punto muerto "N".

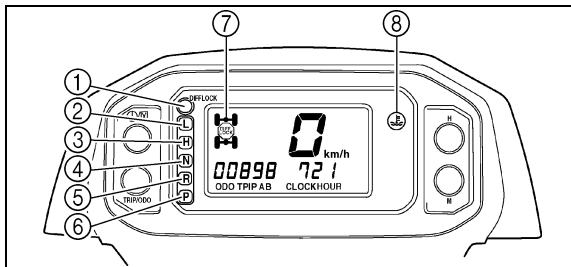



Reverse indicator light “R”



This indicator light comes on when the drive select lever is in the “R” position.



EBU00609

Park indicator light “P”

This indicator light comes on when the drive select lever is in the “P” (park) position.

1. Differential gear lock indicator light “DIFF. LOCK”
2. Low-range indicator light “L”
3. High-range indicator light “H”
4. Neutral indicator light “N”
5. Reverse indicator light “R”
6. Park indicator light “P”
7. Differential gear lock indicator “ ”
8. Coolant temperature warning light “ ”

1. Témoin de blocage du différentiel “DIFF. LOCK”
2. Témoin du rapport inférieur “L”
3. Témoin du rapport supérieur “H”
4. Témoin du point mort “N”
5. Témoin de marche arrière “R”
6. Témoin de stationnement “P”
7. Indicateur de blocage du différentiel “ ”
8. Témoin d’avertissement de la température du liquide de refroidissement “ ”

1. Luz indicadora de bloqueo del diferencial “DIFF. LOCK”
2. Luz indicadora de margen bajo “L”
3. Luz indicadora de margen alto “H”
4. Luz de control de punto muerto “N”
5. Luz de control de marcha atrás “R”
6. Luz indicadora de estacionamiento “P”
7. Indicadora de bloqueo del diferencial “ ”
8. Luz de aviso de la temperatura del refrigerante “ ”

Four-wheel-drive indicator “ ”/“ ”

EBU11312

This indicator comes on when the “2WD”/“4WD” switch is set to the “4WD” position. The differential gear lock indicator “DIFF.LOCK” in the four-wheel-drive indicator also comes on when the “LOCK”-“4WD” switch is set to the “4WD-LOCK” position.

NOTE:

Due to the synchronizing mechanism in the differential gear case, the four-wheel drive indicator may not come on until the ATV starts moving.

Témoin de marche arrière “R”

Ce témoin s’allume lorsque le levier de présélection est à la position “R”.

Témoin de stationnement “P”

Ce témoin s’allume lorsque le levier de présélection est à la position de stationnement “P”.

Indicateur quatre roues motrices “”/“”

Cet indicateur s’allume lorsque le contacteur de traction “2WD”/“4WD” est placé à la position “4WD”. L’indicateur de blocage du différentiel “DIFF.LOCK” s’affiche dans l’indicateur de traction sur quatre roues lorsque le contacteur de traction “LOCK”-“4WD” est placé à la position “4WD-LOCK”.

N.B.:

En raison du mécanisme de synchronisation du différentiel, l’indicateur de traction sur quatre roues ne s’allume cependant pas toujours tant que le véhicule est à l’arrêt.

Luz de control de marcha atrás “R”

Esta luz indicadora se enciende cuando la palanca selectora de marcha está en la posición “R”.

Luz indicadora de estacionamiento “P”

Esta luz indicadora se enciende cuando se pone la palanca de selección de marcha en la posición “P” (estacionamiento).

Indicador del modo de tracción en las cuatro ruedas “”/“”

Este indicador se enciende cuando el selector “2WD”/“4WD” se ajusta en la posición “4WD”. El indicador de bloqueo del engranaje del diferencial “DIFF.LOCK”, del indicador de tracción en las cuatro ruedas, también se enciende cuando se pone el selector “LOCK”-“4WD” en la posición “4WD-LOCK”.

NOTA:

Debido al mecanismo de sincronización del cárter de engranajes del diferencial, es posible que no se encienda el indicador de tracción en las cuatro ruedas esta luz hasta que se mueva el ATV.

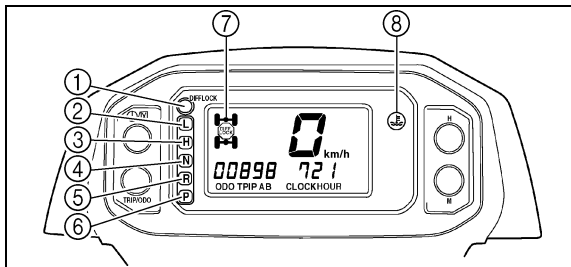





Coolant temperature warning light “ ”



When the coolant temperature reaches a specified level, this light comes on to warn that the coolant temperature is too hot. If the light comes on during operation, stop the engine as soon as it is safe to do so and allow the engine to cool down for about 10 minutes.

CAUTION:

- The engine may overheat if the ATV is overloaded. If this happens, reduce the load to specification.
- After restarting, make sure that the light is out. Continuous use while the light is on may cause damage to the engine.

1. Differential gear lock indicator light “DIFF. LOCK”
2. Low-range indicator light “L”
3. High-range indicator light “H”
4. Neutral indicator light “N”
5. Reverse indicator light “R”
6. Park indicator light “P”
7. Differential gear lock indicator “ ”
8. Coolant temperature warning light “ ”

1. Témoin de blocage du différentiel “DIFF. LOCK”
2. Témoin du rapport inférieur “L”
3. Témoin du rapport supérieur “H”
4. Témoin du point mort “N”
5. Témoin de marche arrière “R”
6. Témoin de stationnement “P”
7. Indicateur de blocage du différentiel “ ”
8. Témoin d’avertissement de la température du liquide de refroidissement “ ”

1. Luz indicadora de bloqueo del diferencial “DIFF. LOCK”
2. Luz indicadora de margen bajo “L”
3. Luz indicadora de margen alto “H”
4. Luz de control de punto muerto “N”
5. Luz de control de marcha atrás “R”
6. Luz indicadora de estacionamiento “P”
7. Indicadora de bloqueo del diferencial “ ”
8. Luz de aviso de la temperatura del refrigerante “ ”

Témoin d'avertissement de la température du liquide de refroidissement “”

Lorsque la température du liquide de refroidissement atteint un certain niveau, ce témoin s'allume pour signaler la surchauffe du liquide. Si le témoin s'allume pendant une randonnée, couper le moteur dès que possible et le laisser refroidir pendant environ 10 minutes.

ATTENTION: _____

- La surchauffe du moteur peut être causée par un chargement excessif du véhicule. En cas de surcharge, réduire la charge (voir les limites spécifiées).
 - Remettre le moteur en marche, puis s'assurer que le témoin s'éteigne. Lorsque ce témoin est allumé, il ne faut pas rouler de façon continue, sous peine d'endommager le moteur.
-

Luz de aviso de la temperatura del refrigerante “”

Cuando la temperatura del refrigerante alcanza un nivel especificado, se enciende esta luz para avisar que la temperatura del refrigerante es demasiado alta. Si se enciende con el motor en marcha, párelo en cuanto la seguridad lo permita y deje que se enfríe durante unos 10 minutos.

ATENCION: _____

- Un exceso de carga en el ATV puede ser la causa de sobrecalentamiento del motor. En este caso, reduzca la carga al nivel especificado.
 - Después de volver a arrancar, asegúrese de que la luz se haya apagado. El uso continuado con la luz encendida puede causar daños en el motor.
-

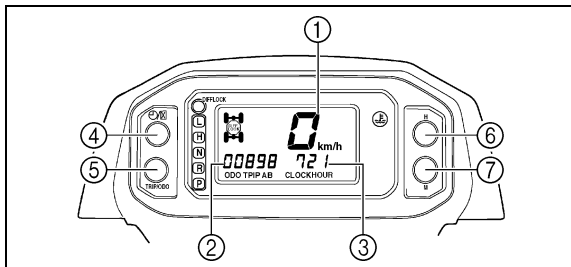

Speedometer unit

The speedometer unit is equipped with the following:

- a speedometer (which shows the riding speed)
- an odometer (which shows the total distance traveled)
- two tripmeters (which show the distance traveled since they were last set to zero)
- a clock
- an hour meter (which shows the total time the key has been turned to “ON”)

Odometer and tripmeter modes

Pushing the “TRIP/ODO” button switches the display between the odometer mode “ODO” and the tripmeter modes “A” and “B” in the following order:
ODO→TRIP A→TRIP B→ODO

- | | |
|-------------------------------------|------------------------------|
| 1. Speedometer | |
| 2. Odometer/Tripmeter A/Tripmeter B | |
| 3. Clock/Hour meter | 4. Clock/Hour button “⌚”/“⌚” |
| 5. “TRIP/ODO” button | 6. “H” button |
| 7. “M” button | |
-
- | | |
|---|--|
| 1. Compteur de vitesse | |
| 2. Compteur kilométrique/totalisateurs journaliers A et B | |
| 3. Montre/compteur horaire | |
| 4. Bouton de sélection montre/compteur horaire “⌚”/“⌚” | |
| 5. Bouton “TRIP/ODO” | |
| 6. Bouton de réglage des heures “H” | |
| 7. Bouton de réglage des minutes “M” | |
-
- | | |
|---|--------------|
| 1. Velocímetro | |
| 2. Cuentakilómetros/Cuentakilómetros parcial A/
Cuentakilómetros parcial B | |
| 3. Reloj/Contador de horas | |
| 4. Reloj/Botón “⌚”/“⌚” de la hora | |
| 5. Botón “TRIP/ODO” | 6. Botón “H” |
| 7. Botón “M” | |

Bloc de compteur de vitesse

Le bloc de compteur de vitesse est équipé des instruments suivants:

- un compteur de vitesse (affichant la vitesse de conduite)
- un compteur kilométrique (affichant la distance totale parcourue)
- deux totalisateurs journaliers (affichant la distance parcourue depuis leur dernière remise à zéro)
- une montre
- un compteur horaire (affichant le temps total de mise en service)

Compteur kilométrique et totalisateurs journaliers

Appuyer sur le bouton “TRIP/ODO” pour modifier l’affichage des compteurs (compteur kilométrique “ODO” et totalisateurs journaliers “A” et “B”) dans l’ordre suivant:

ODO→TRIP A→TRIP B→ODO

Unidad de velocímetro

La unidad de velocímetro está equipada de lo siguiente:

- un velocímetro (que indica la velocidad de circulación)
- un cuentakilómetros (que indica la distancia total recorrida)
- dos cuentakilómetros parciales (que indican la distancia recorrida desde que se pusieron a cero por última vez)
- un reloj
- un contador de horas (que muestra el tiempo total que la llave ha estado en la posición “ON”)

Modos de cuentakilómetros y de cuentakilómetros parcial

Pulsando el botón “TRIP/ODO” la indicación cambia entre la del modo del cuentakilómetros “ODO” y la de los modos de cuentakilómetros parciales “A”, “B” en el orden siguiente:

ODO→TRIP A→TRIP B→ODO

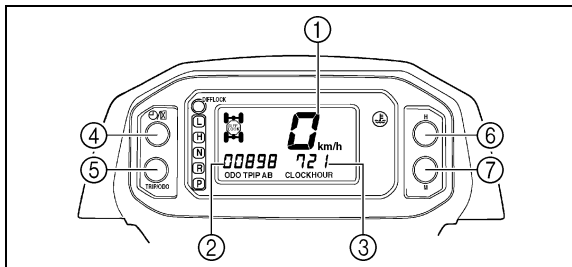

1. Speedometer
2. Odometer/Tripmeter A/Tripmeter B
3. Clock/Hour meter
4. Clock/Hour button “⌚”/“⌚”
5. “TRIP/ODO” button
6. “H” button
7. “M” button

1. Compteur de vitesse
2. Compteur kilométrique/totalisateurs journaliers A et B
3. Montre/compteur horaire
4. Bouton de sélection montre/compteur horaire “⌚”/“⌚”
5. Bouton “TRIP/ODO”
6. Bouton de réglage des heures “H”
7. Bouton de réglage des minutes “M”

1. Velocímetro
2. Cuentakilómetros/Cuentakilómetros parcial A/
Cuentakilómetros parcial B
3. Reloj/Contador de horas
4. Reloj/Botón “⌚”/“⌚” de la hora
5. Botón “TRIP/ODO”
6. Botón “H”
7. Botón “M”

To reset a tripmeter, select it by pushing the “TRIP/ODO” button, and then push the “TRIP/ODO” button for at least three seconds. The tripmeters can be used to estimate the distance that can be traveled with a full tank of fuel. This information will enable you to plan future fuel stops.

NOTE: _____
 Holding in the “TRIP/ODO” button and then turning the key to “ON” switches the display between “mph” and “km/h”.

Clock mode

Pushing the “⌚”/“⌚” button switches the display between the clock mode “CLOCK” and the hour meter mode “HOUR” in the following order:
 CLOCK→HOUR→CLOCK

Pour remettre un totalisateur journalier à zéro, le sélectionner en appuyant sur le bouton “TRIP/ODO”, puis appuyer sur le bouton “TRIP/ODO” pendant au moins trois secondes. Utiliser les totalisateurs journaliers pour estimer la distance qu’il est possible de parcourir avec un plein de carburant. Cette information permet de planifier les arrêts pour ravitaillement en carburant.

N.B.: _____

Maintenir le bouton “TRIP/ODO” enfoncé, puis tourner la clé de contact à la position “ON” pour modifier l’affichage de l’unité de vitesse (“mph” ou “km/h”).

Montre

Appuyer sur le bouton “”/“” pour alterner l’affichage de la montre “CLOCK” et du compteur horaire “HOUR” comme suit:



CLOCK→HOUR→CLOCK

Para reponer el cuentakilómetros parcial a cero, selecciónelo pulsando el botón “TRIP/ODO” y seguidamente pulse el botón “TRIP/ODO” durante al menos tres segundos. Los cuentakilómetros parciales pueden utilizarse para estimar la distancia que se puede recorrer con un depósito lleno de gasolina. Esta información le permitirá planificar en el futuro las paradas para repostar.

NOTA: _____





Para cambiar la visualización entre la de “km/h” y la de “mph”, mantenga presionado el botón “TRIP/ODO” y gire entonces la llave a la posición “ON”.

Modo de reloj





Presionando el botón “”/“” se cambia la visualización entre el modo del reloj “CLOCK” y el modo del contador de horas “HOUR” en el orden siguiente:

CLOCK→HOUR→CLOCK





To set the clock

1. Set the display to the clock mode.
2. Push the “”/“” button until the clock starts flashing.
3. Set the hours by pushing the “H” button.
4. Set the minutes by pushing the “M” button.
5. Push the “”/“” button, and then release it to start the clock.

Réglage de la montre

1. Afficher la montre à l'écran.
2. Appuyer sur le bouton “”/“” jusqu'à ce que l'affichage de la montre se mette à clignoter.
3. Régler les heures en appuyant sur le bouton “H”.
4. Régler les minutes en appuyant sur le bouton “M”.
5. Appuyer sur le bouton “”/“”, puis le relâcher afin d'activer la montre.

Para poner el reloj en hora

1. Ajuste la visualización al modo del reloj.
2. Presione el botón “”/“” hasta que el reloj empiece a parpadear.
3. Ajuste las horas presionando el botón “H”.
4. Ajuste los minutos presionando el botón “M”.
5. Para poner en funcionamiento el reloj, presione el botón “”/“” y suéltelo.

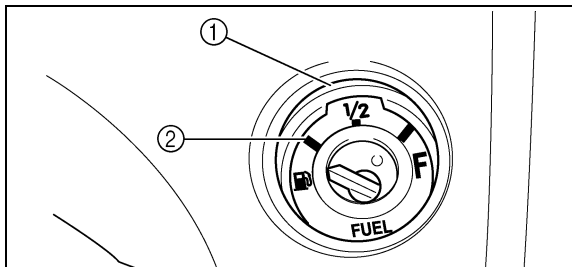

Fuel gauge

The fuel gauge indicates the amount of fuel in the fuel tank. When the needle reaches the red line, refill the tank at the first opportunity.

NOTE: _____
 If the machine runs out of fuel, move the fuel cock lever to the “RES” position. Approximately 4.5 L of fuel will be remaining in the tank.

1. Fuel gauge

2. Red line

1. Jauge de carburant

2. Ligne rouge

1. Indicador del nivel de combustible

2. Línea roja

Jauge de carburant

La jauge de carburant indique la quantité de carburant restant dans le réservoir. Quand l'aiguille atteint la ligne rouge, faire le plein à la première occasion.

N.B.: _____

Quand le carburant vient à manquer, placer le levier du robinet de carburant sur la position "RES". Il reste alors environ 4,5 l de carburant dans le réservoir.

Indicador del nivel de combustible

El indicador del nivel de combustible indica la cantidad de combustible que queda en el depósito. Cuando la aguja llega a la línea roja, llene el depósito a la primera oportunidad.

NOTA: _____

Si la máquina se queda sin combustible, gire el grifo de combustible a la posición "RES" (reserva). Quedan aproximadamente 4,5 L de combustible en el depósito.

Handlebar switches

Light switch “//OFF”

Set the switch to “” to turn on the low beam and the taillight.



Set the switch to “” to turn on the high beam and the taillight.

Set the switch to “OFF” to turn off all the lights.







CAUTION:

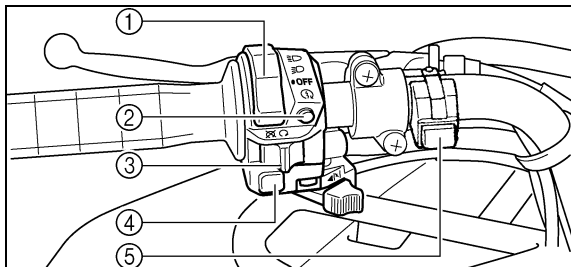





Do not use the headlights with the engine turned off for more than thirty minutes. The battery may discharge to the point that the starter motor will not operate properly. If this should happen, remove the battery and recharge it.







Engine stop switch “/”

Make sure that the engine stop switch is set to “” before starting the engine. The engine stop switch controls ignition and can be used at all times to stop the engine, especially in an emergency. The engine will not start or run when the engine stop switch is set to “”.



1. Light switch “//OFF”
2. Start switch “”
3. Engine stop switch “/”
4. Override switch “**VERRIDE**”
5. Horn switch “”

1. Contacteur d'éclairage “//OFF”
2. Contacteur du démarreur “”
3. Coupe-circuit du moteur “/”
4. Contacteur de désactivation “**VERRIDE**”
5. Contacteur de l'avertisseur “”

1. Interruptor de las luces “//OFF”
2. Interruptor de arranque “”
3. Interruptor de paro del motor “/”
4. Interruptor de cancelación “**VERRIDE**”
5. Interruptor de la bocina “”

Contacteurs au guidon

FBU00053

Contacteur d'éclairage “/ /OFF”

FBU12040

Placer le contacteur sur “” pour allumer les feux de croisement et le feu arrière.

Placer le contacteur sur “” pour allumer les feux de route et le feu arrière.



Placer le contacteur sur “OFF” pour éteindre tous les feux.

ATTENTION:

Ne jamais laisser les phares allumés pendant plus d'une demi-heure après avoir coupé le moteur. La batterie risque de se décharger au point d'empêcher la mise en marche du moteur. Si cela devait se produire, déposer et recharger la batterie.

Coupe-circuit du moteur “/ ”

FBU12050

S'assurer que le coupe-circuit du moteur est placé sur “” avant de mettre le moteur en marche. Le coupe-circuit du moteur contrôle l'allumage et peut à tout moment servir à couper le moteur. Il est particulièrement utile en cas d'urgence. Le moteur ne se met pas en marche ou ne tourne pas quand son coupe-circuit est sur “”.

Interruptores del manillar

SBU00053

Interruptor de las luces “/ /OFF”

SBU12040

Ponga el interruptor en la posición “” para encender la luz de cruce del faro y la luz de cola.

Ponga el interruptor en la posición “” para encender la luz de carretera del faro y la luz de cola.



Ponga el interruptor en la posición “OFF” para apagar todas las luces.

ATENCION:

No mantenga los faros encendidos durante más de treinta minutos con el motor parado. La batería podría descargarse hasta el extremo de que el motor de arranque no funcionara debidamente. Si sucediese esto, desmonte la batería y recárguela.

Interruptor de paro del motor “/ ”

SBU12050

Asegúrese de que el interruptor de parada del motor se encuentra en la posición “” antes de arrancar el motor. El interruptor de parada del motor controla el encendido y puede utilizarse para parar el motor en cualquier momento, especialmente en casos de emergencia. Cuando se pone el interruptor de parada del motor en la posición “”, el motor no puede ser puesto en marcha ni funcionar.

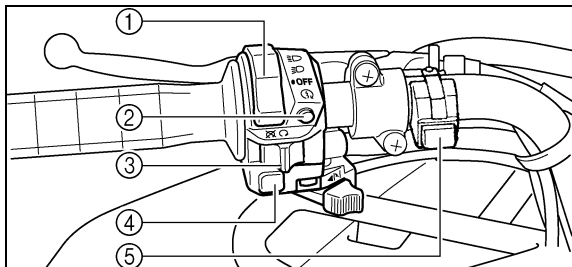









Start switch “ The starter motor cranks the engine when this switch is pushed.

CAUTION:

See starting instructions prior to starting the engine. (See pages 6-3–6-7 for details.)

Horn switch “ Press the switch to sound the horn.

1. Light switch “/OFF”
2. Start switch “/OFF”
4. Override switch “OVERRIDE”
5. Horn switch “
 1. Contacteur d'éclairage “/OFF”
 2. Contacteur du démarreur “/OFF”
 4. Contacteur de désactivation “OVERRIDE”
 5. Contacteur de l'avertisseur “ - 1. Interruptor de las luces “/OFF”
 - 2. Interruptor de arranque “/OFF”
 - 4. Interruptor de cancelación “OVERRIDE”
 - 5. Interruptor de la bocina “4-19

Contacteur du démarreur “”

FBU00607

Pour mettre le moteur en marche, enfoncer le contacteur du démarreur.

ATTENTION: _____

Voir les instructions de mise en marche du moteur avant de le mettre en marche. (Pour plus de détails, voir pages 6-4 à 6-8.)

Contacteur de l'avertisseur “”

FBU00059

Appuyer sur ce contacteur pour actionner l'avertisseur.

Interruptor de arranque “”

SBU00607

Cuando se pulsa este interruptor, el motor de arranque hace que gire el motor principal.

ATENCION: _____

Antes de poner en marcha el motor, vea las instrucciones de arranque. (Para más detalles, ver páginas 6-4–6-8.)

Interruptor de la bocina “”

SBU00059

Para hacer sonar la bocina pulse este interruptor.

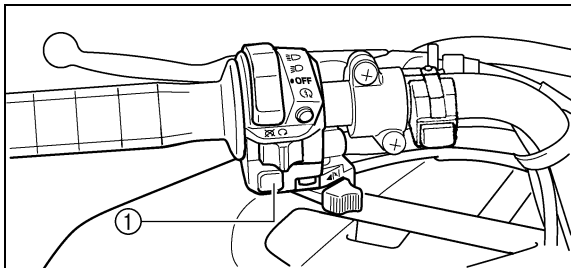

1. Override switch "OVERRIDE"
1. Contacteur de désactivation "OVERRIDE"
1. Interruptor de cancelación "OVERRIDE"

Override switch "OVERRIDE"

Top speed is normally limited when operating in 4WD-LOCK. If conditions require more engine power when riding forward, push and hold this switch to override the 4WD-LOCK speed limiting function. (See pages 4-31–4-33 for a detailed explanation about the differential gear lock switch and its function.) Releasing the switch restores the speed limiting function.

While this switch is pushed, the segments of the speedometer digits will appear as shown in the figure.

NOTE:

If the digits of the speedometer appear as shown when the switch is NOT being pushed, this could indicate a malfunction in the electrical system. In this case, take the ATV to a Yamaha dealer at the first opportunity.

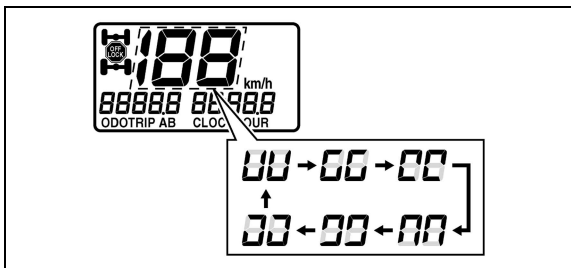

Contacteur de désactivation “OVERRIDE”

La vitesse maximale du véhicule est limitée par défaut lors de la conduite en mode “4WD-LOCK”. Si un surcroît de puissance s’avère toutefois nécessaire, enfoncer ce contacteur permet de désactiver la fonction de limitation de vitesse du “4WD-LOCK” lorsque le véhicule est en marche avant. (Se reporter aux pages 4-32 à 4-34 pour plus de détails au sujet du contacteur de blocage du différentiel et de sa fonction). La fonction de limitation de vitesse est réactivée dès que le contacteur est relâché.

Tant que ce contacteur est enfoncé, les segments formant les chiffres du compteur de vitesse s’affichent comme illustré.

N.B.: _____

Si les chiffres du compteur de vitesse s’affichent comme illustré alors que le contacteur n’est pas enfoncé, il se peut qu’il y ait une défaillance dans le circuit électrique. Dans ce cas, il faut confier le VTT à un concessionnaire Yamaha le plus rapidement possible.

Interruptor de cancelación “OVERRIDE”

La velocidad más alta normalmente se limita cuando se circula en el modo 4WD-LOCK. Si las condiciones requieren que se disponga de más potencia del motor cuando se circula hacia delante, presione y mantenga presionado este interruptor para cancelar la función del limitador de velocidad 4WD-LOCK. (Para la descripción detallada del interruptor de bloqueo de engranajes del diferencial y su funcionamiento, consulte las páginas 4-32–4-34.) Al soltar este interruptor se repone la función del limitador de velocidad.

Mientras se presiona este interruptor, los segmentos de los dígitos del velocímetro aparecen como se muestra en la ilustración.

NOTA: _____

Si los dígitos del velocímetro aparecieran como se muestra cuando NO se está presionando el interruptor, podría deberse a un mal funcionamiento del sistema eléctrico. En este caso, lleve el ATV a un concesionario Yamaha tan pronto como sea posible.

⚠ WARNING

Always ride at a slow speed when the ATV is in 4WD-LOCK, and allow extra time and distance for maneuvers.

All wheels turn at the same speed when the differential is locked, so it takes more effort to turn the ATV. The amount of effort is more the faster you go. You may lose control and have an accident if you cannot make a sharp enough turn for the speed you are traveling.

⚠️ AVERTISSEMENT

Toujours rouler lentement lorsque le VTT est en mode “4WD-LOCK” et se réserver plus de temps et d’espace pour les manœuvres.

Quand le différentiel est bloqué, toutes les roues tournent à la même vitesse, ce qui rend la prise de virages plus difficile. L’effort à fournir pour effectuer un virage augmente avec la vitesse du véhicule. Il y a risque de perte de contrôle du véhicule et d’accident si l’on ne parvient pas à effectuer un virage suffisamment brusque pour la vitesse du véhicule.

⚠️ ADVERTENCIA

Circule siempre a baja velocidad cuando el ATV esté en el modo 4WD-LOCK, y disponga de más tiempo y distancia para realizar las maniobras.

Cuando el diferencial está bloqueado, todas las ruedas giran a la misma velocidad, por lo que se requiere más esfuerzo para girar el ATV. El esfuerzo aumenta proporcionalmente si la velocidad es más alta. Correrá el peligro de pérdida de control y tener un accidente si no puede realizar un giro suficientemente cerrado para la velocidad a la que esté circulando.

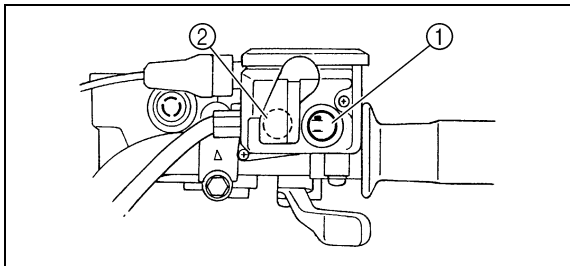

1. On-Command four-wheel drive switch “2WD”/“4WD”
2. Differential gear lock switch “LOCK”/“4WD”

1. Contacteur de commande du mode de traction “2WD”/“4WD”
 2. Contacteur de blocage du différentiel “LOCK”/“4WD”
1. Selector manual de tracción en las cuatro ruedas “2WD”/“4WD”
 2. Selector de bloqueo del diferencial “LOCK”/“4WD”

On-Command four-wheel drive and differential gear lock switches

This ATV is equipped with an On-Command four-wheel drive switch “2WD”/“4WD” and a differential gear lock switch “LOCK”/“4WD”. Select the appropriate drive according to terrain and the conditions.

- Two-wheel drive (2WD): Power is supplied to the rear wheels only.
- Four-wheel drive (4WD): Power is supplied to the rear and front wheels.
- Four-wheel drive with the differential gear locked (4WD-LOCK): Power is supplied to the rear and front wheels when the differential gear is locked (“DIFF.LOCK”). Unlike the 4WD mode, all wheels turn at the same speed.

Contacteur de la commande du mode de traction et contacteur de blocage du différentiel

Ce VTT est équipé d'un contacteur de commande du mode de traction "2WD"/"4WD" et d'un contacteur de blocage du différentiel "LOCK"/"4WD". Sélectionner le mode de traction approprié au type de terrain.

- Traction sur deux roues ("2WD"): La puissance est transmise aux roues arrière uniquement.
- Traction sur quatre roues ("4WD"): La puissance est transmise aux roues avant et arrière.
- Traction sur quatre roues et différentiel bloqué ("4WD-LOCK"): La puissance est transmise aux roues avant et arrière lorsque le différentiel est bloqué (position "DIFF.LOCK"). Contrairement au mode "4WD", toutes les roues tournent à la même vitesse.

Selector manual de tracción en las cuatro ruedas y selector de bloqueo del diferencial

Este ATV está provisto de un selector manual de tracción en las cuatro ruedas "2WD"/"4WD" y de un selector de bloqueo del diferencial "LOCK"/"4WD". Seleccione el modo de tracción apropiado a las condiciones y al terreno por el que circule.

- Tracción en dos ruedas (2WD): La fuerza se suministra sólo a las ruedas traseras.
- Tracción en las cuatro ruedas (4WD): La fuerza se suministra a las ruedas traseras y a las delanteras.
- Tracción en las cuatro ruedas con el diferencial bloqueado (4WD-LOCK): La fuerza se suministra a las ruedas traseras y delanteras cuando el diferencial está bloqueado ("DIFF.LOCK"). A diferencia del modo 4WD, todas las ruedas giran a la misma velocidad.

 WARNING

Always stop the ATV before changing from 2WD to 4WD, or from 4WD to 4WD-LOCK, or vice-versa.

The ATV handles differently in 2WD than in 4WD and in 4WD-LOCK in some circumstances. Changing from 2WD to 4WD, or from 4WD to 4WD-LOCK, or vice-versa while moving may cause the ATV to unexpectedly handle differently. This could distract the operator and increase the risk of losing control and an accident.

⚠️ AVERTISSEMENT

Toujours arrêter le véhicule avant de passer d'un mode de traction à l'autre.

Dans certains cas, le comportement du VTT en traction sur deux roues différera de son comportement en traction sur quatre roues et avec différentiel bloqué. Le passage d'un mode de traction à l'autre lorsque le véhicule est en mouvement risque de modifier brusquement son comportement. Ceci peut distraire le pilote et entraîner une perte de contrôle et un accident.

⚠️ ADVERTENCIA

Pare siempre el ATV antes de cambiar de 2WD a 4WD, o de 4WD a 4WD-LOCK, o viceversa.

El ATV se comporta de forma distinta en 2WD y que en 4WD y 4WD-LOCK en algunas circunstancias. Si se cambia de 2WD a 4WD, o de 4WD a 4WD-LOCK, o viceversa, mientras el vehículo está en movimiento, el ATV podría comportarse súbitamente de forma inesperada. Esto podría distraer al conductor y ser causa de la pérdida del control y de un accidente.

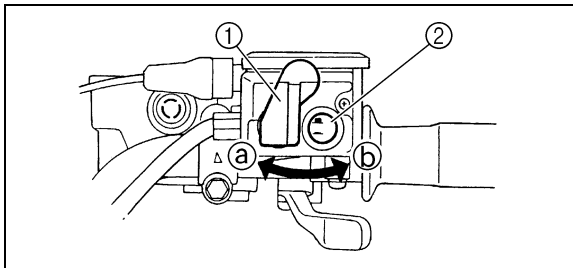

On-Command four-wheel drive switch “2WD”/“4WD”

To change from 2WD to 4WD, stop the ATV, and then set the switch to “4WD”. When the ATV is in 4WD, the 4WD indicator “” will come on in the speedometer unit display.

To change from 4WD to 2WD, stop the ATV, be sure the lever is set to position (a), and then set the switch to “2WD”.

1. Lever
2. On-Command four-wheel drive switch “2WD”/“4WD”
1. Levier
2. Contacteur de commande du mode de traction “2WD”/“4WD”
1. Palanca
2. Selector de tracción en las cuatro ruedas “2WD”/“4WD”

Contacteur de commande du mode de traction “2WD”/“4WD”

Pour passer du mode “2WD” au mode “4WD”, arrêter le VTT, puis placer le contacteur à la position “4WD”. Lorsque le VTT est en mode “4WD”, l’indicateur de traction sur quatre roues “” s’affiche à l’écran du bloc de compteur de vitesse.

Pour passer de la traction sur quatre roues à la traction sur deux roues, arrêter le véhicule, s’assurer que le levier est à la position @, puis régler le contacteur sur “2WD”.

Selector manual de tracción en las cuatro ruedas “2WD”/“4WD”

Para cambiar de 2WD a 4WD, pare el ATV, y entonces ajuste el selector en la posición “4WD”. Cuando el ATV está en el modo 4WD, el indicador 4WD “” estará encendido en el visualizador del velocímetro.

Para cambiar de 4WD a 2WD, pare el ATV, asegúrese de que la palanca está en la posición @, y luego ponga el selector en la posición “2WD”.

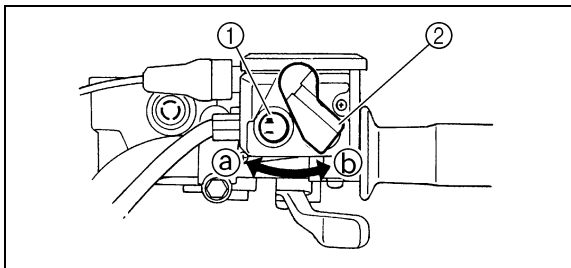

1. Differential gear lock switch “LOCK”/“4WD”

2. Lever

1. Contacteur de blocage du différentiel “LOCK”/“4WD”

2. Levier

1. Selector de bloqueo del diferencial “LOCK”/“4WD”

2. Palanca

Differential gear lock switch “LOCK”/“4WD”

To lock the differential gear in 4WD, make sure the On-Command four-wheel-drive switch is set to “4WD”, stop the ATV, move the lever to position (b), and then set the switch to “LOCK”. When the differential gear is locked, the differential gear lock indicator (“DIFF.LOCK”) light will come on along with the indicator “” in the speedometer unit display.



To release the differential gear lock, stop the ATV and set the switch to “4WD”.

WARNING

Always ride at a slow speed when the ATV is in 4WD-LOCK, and allow extra time and distance for maneuvers.

All wheels turn at the same speed when the differential is locked, so it takes more effort to turn the ATV. The amount of effort is more the faster you go. You may lose control and have an accident if you cannot make a sharp enough turn for the speed you are traveling.

Contacteur de blocage du différentiel “LOCK”/“4WD”

Pour bloquer le différentiel en traction sur quatre roues, s'assurer que le contacteur de commande du mode de traction est placé sur “4WD”, arrêter le VTT, placer le levier sur , puis placer le contacteur à la position “LOCK”. Lorsque le différentiel est bloqué, le témoin de blocage du différentiel “DIFF.LOCK” s'allume et l'indicateur  s'affiche à l'écran du bloc de compteur de vitesse.



Pour débloquer le différentiel, arrêter le véhicule et placer le contacteur sur “4WD”.

AVERTISSEMENT

Toujours rouler lentement lorsque le VTT est en mode “4WD-LOCK” et se réserver plus de temps et d'espace pour les manœuvres.

Quand le différentiel est bloqué, toutes les roues tournent à la même vitesse, ce qui rend la prise de virages plus difficile. L'effort à fournir pour effectuer un virage augmente avec la vitesse du véhicule. Il y a risque de perte de contrôle du véhicule et d'accident si l'on ne parvient pas à effectuer un virage suffisamment brusque pour la vitesse du véhicule.

Selector de bloqueo del diferencial “LOCK”/“4WD”

Para bloquear el diferencial en el modo 4WD, asegúrese de que el selector manual de tracción en las cuatro ruedas esté ajustado en la posición “4WD”, pare el ATV, mueva la palanca a la posición , y entonces ajuste el selector en la posición “LOCK”. Cuando el engranaje del diferencial esté bloqueado, se encenderá la luz indicadora de bloqueo del engranaje del diferencial (“DIFF.LOCK”) junto con el indicador  en el visualizador del velocímetro.

Para desbloquear el engranaje del diferencial, pare el ATV, y ajuste el selector en la posición “4WD”.

ADVERTENCIA

Circule siempre a velocidad lenta cuando el ATV esté en el modo 4WD-LOCK, y tome un tiempo y una distancia adicionales para realizar las maniobras.

Todas las ruedas giran a la misma velocidad cuando el diferencial está bloqueado, por lo que cuesta más esfuerzo realizar los giros con el ATV. La cantidad de esfuerzo es mayor cuanto más alta sea la velocidad de marcha. Es posible que pierda el control y tenga un accidente si no puede realizar un giro lo suficientemente cerrado para la velocidad a la que circula.

NOTE: _____

- When the switch is set to “LOCK”, the differential gear lock indicator light will flash until the differential gear is locked.
 - When the indicator light is flashing, turning the handlebar back and forth will help the differential gear lock to engage.
 - Riding before the differential gear lock is properly engaged (e.g., when the indicator light is flashing) will cause the engine speed to be limited until engagement is complete.
 - When the ATV is in 4WD-LOCK, the maximum traveling speed is limited to 35 km/h. However, if conditions require full engine power to be available, push and hold the override switch to disable the 4WD-LOCK speed limiter. (See pages 4-21–4-23 for a detailed explanation of this switch.)
-

N.B.: _____

- Lorsque le contacteur est placé sur “LOCK”, le témoin de blocage du différentiel clignote jusqu’à ce que le différentiel se bloque.
 - Lorsque le témoin clignote, tourner le guidon d’un côté à l’autre afin de faciliter le blocage du différentiel.
 - Si l’on démarre avant que le différentiel soit bloqué correctement (c.-à-d. tant que le témoin clignote), le régime du moteur restera limité jusqu’à ce que le différentiel se bloque correctement.
 - Lorsque le véhicule est en mode “4WD-LOCK”, la vitesse maximale du véhicule est limitée à 35 km/h. Si un surcroît de puissance s’avère toutefois nécessaire, enfoncer ce contacteur permet de désactiver la fonction de limitation de vitesse du “4WD-LOCK”. (Se reporter aux pages 4-22 à 4-24 pour plus de détails au sujet de ce contacteur.)
-

NOTA: _____

- Cuando se ajusta el selector a “LOCK”, parpadea la luz indicadora de bloqueo del diferencial hasta que el diferencial está bloqueado.
 - Cuando la luz indicadora está parpadeando, si gira el manillar hacia atrás y adelante ayudará a que se acople el bloqueo del diferencial.
 - Si se circula antes de que el bloqueo del diferencial esté debidamente acoplado (es decir, cuando la luz indicadora está parpadeando), se limitará la velocidad del motor hasta que se complete el acoplamiento.
 - Cuando el ATV está en el modo 4WD-LOCK, la velocidad máxima de marcha se limita a 35 km/h. Sin embargo, si las condiciones requieren que se disponga de toda la potencia del motor, presione y mantenga presionado el interruptor de cancelación para inhabilitar el limitador de velocidad 4WD-LOCK. (Para ver la descripción detallada de este interruptor, consulte las páginas 4-22–4-24.)
-

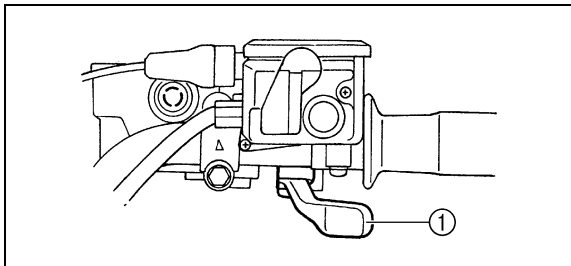

- 1. Throttle lever
- 1. Levier d'accélération
- 1. Palanca de aceleración

Throttle lever

Once the engine is running, movement of the throttle lever will increase the engine speed.

Regulate the speed of the machine by varying the throttle position. Because the throttle is spring-loaded, the machine will decelerate, and the engine will return to an idle any time the hand is removed from the throttle lever.

Before starting the engine, check the throttle to be sure it is operating smoothly. Make sure it returns to the idle position as soon as the lever is released.

! WARNING

Malfunction of the throttle could make it difficult to speed up or slow down when you need to. This could cause an accident. Check the operation of the throttle lever before you start the engine. If the throttle does not work smoothly, check for the cause. Correct the problem before riding the ATV or consult a Yamaha dealer.

Levier d'accélération

Dès que le moteur tourne, son régime augmente quand le levier d'accélération est actionné.

Régler la vitesse du véhicule en faisant varier l'ouverture des gaz. Comme le levier d'accélération est muni d'un ressort de rappel, le véhicule ralentit et le moteur revient au régime de ralenti dès que le levier est relâché.

Avant de mettre le moteur en marche, vérifier le bon fonctionnement des gaz. S'assurer que le véhicule retourne au régime de ralenti dès que le levier est relâché.

⚠ AVERTISSEMENT

Un mauvais fonctionnement du levier d'accélération risque d'entraver l'accélération ou la décélération. Ceci peut provoquer un accident. Vérifier le bon fonctionnement du levier d'accélération avant de mettre le moteur en marche. Si l'accélérateur ne fonctionne pas correctement, en rechercher la cause. Corriger le problème avant de conduire le véhicule ou consulter un concessionnaire Yamaha.

Palanca de aceleración

Una vez que el motor gira con, desplazando la palanca de aceleración se aumenta la velocidad de giro.

Para regular la velocidad del vehículo, varíe la posición del acelerador. Este lleva un muelle de retorno que hace que disminuya la velocidad y el motor vuelva al ralenti cuando se retira la mano de la palanca de aceleración.

Antes de poner en marcha el motor, compruebe que el acelerador funcione con suavidad. Asegúrese de que vuelve a la posición de ralenti cuando se suelta la palanca.

⚠ ADVERTENCIA

Si el acelerador no funciona correctamente, puede ser difícil aumentar o reducir la velocidad del vehículo cuando se desee. Eso puede acarrear accidentes. Compruebe el funcionamiento del acelerador antes de poner en marcha el motor. Si el acelerador no funciona con suavidad, averigüe la causa. Resuelva el problema antes de utilizar la máquina, o consulte a un concesionario Yamaha.

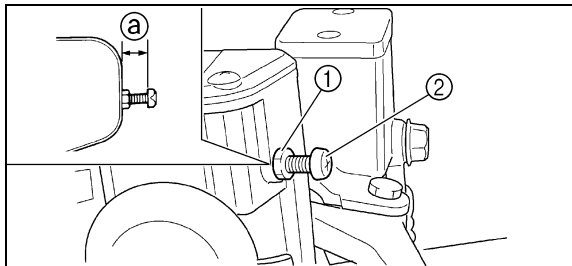

- | | |
|-----------------------|-----------------------|
| 1. Locknut | 2. Adjusting screw |
| a. No more than 12 mm | |
| 1. Contre-écrou | 2. Vis de réglage |
| a. 12 mm maximum | |
| 1. Contratuerca | 2. Tornillo de ajuste |
| a. 12 mm como máximo | |

Speed limiter

The speed limiter keeps the throttle from fully opening, even when the throttle lever is pushed to the maximum. Turning in the adjusting screw limits the maximum engine power available and decreases the maximum speed of the ATV.

⚠ WARNING

Improper adjustment of the speed limiter and throttle could cause throttle cable damage or improper throttle operation. You could lose control, have an accident or be injured. Do not turn the adjusting screw out more than 12 mm or the throttle cable could be damaged. Always make sure the throttle lever free play is adjusted to 3.0–5.0 mm. See page 8-91.

Limiteur de vitesse

Le limiteur de vitesse empêche l'ouverture maximale des gaz, même lorsque le levier d'accélération est poussé au maximum. Visser la vis de réglage pour limiter le régime maximum du moteur et réduire ainsi la vitesse maximum du véhicule.

AVERTISSEMENT

Un réglage incorrect du limiteur de vitesse et du papillon pourrait endommager le câble de commande des gaz et créer des problèmes d'accélération. Cela pourrait faire perdre le contrôle du véhicule et être à l'origine d'un accident. Ne pas dévisser le dispositif de réglage de plus de 12 mm afin d'éviter d'endommager le câble de commande des gaz. S'assurer que le jeu du levier d'accélération soit toujours de 3,0 à 5,0 mm. Voir page 8-92.

Limitador de velocidad

El limitador de velocidad evita que se abra por completo el acelerador, incluso cuando se presiona al máximo la palanca del acelerador. Enroscando el tornillo de ajuste se limita la potencia máxima del motor disponible y se reduce la velocidad máxima del ATV.

ADVERTENCIA

El ajuste inadecuado del limitador de velocidad y del acelerador puede causar daños en el cable del acelerador o la operación incorrecta del acelerador. Podría perderse el control, ocasionarse un accidente o herirse. No gire el tornillo de ajuste más de 12 mm porque podría dañarse el cable del acelerador. Asegúrese siempre que el juego libre de la palanca del acelerador esté ajustado a 3,0–5,0 mm. Vea la página 8-92.

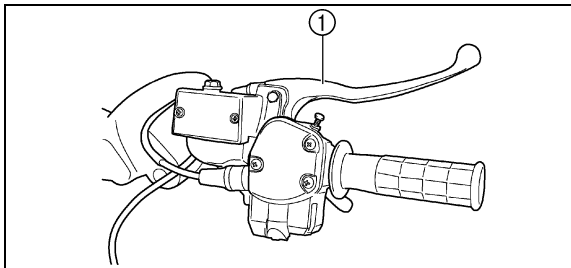

Front brake lever

The front brake lever is located on the right handlebar. Pull it toward the handlebar to apply the front brake.

- 1. Front brake lever
- 1. Levier de frein avant
- 1. Palanca del freno delantero

Levier de frein avant

Le levier de frein avant se trouve à la poignée droite. Le serrer pour actionner le frein avant.

Palanca del freno delantero

La palanca del freno delantero se encuentra en el manillar derecho. Apriétela contra el manillar para aplicar el freno delantero.

Brake pedal and rear brake lever

The brake pedal is located on the right side of the ATV and the rear brake lever is located on the left handlebar. Push down on the pedal or pull the lever toward the handlebar to apply the rear brake.

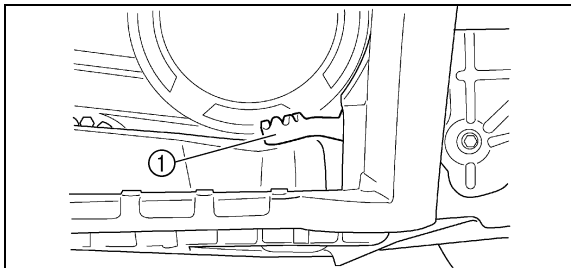

- 1. Brake pedal
- 1. Pédale de frein
- 1. Pedal del freno

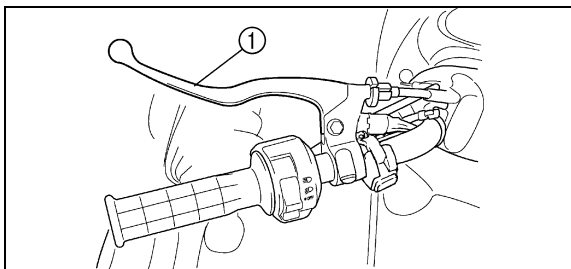

- 1. Rear brake lever
- 1. Levier de frein arrière
- 1. Palanca del freno trasero

Pédale de frein et levier de frein arrière

La pédale de frein se trouve du côté droit du véhicule et le levier de frein arrière se trouve à la poignée gauche. Enfoncer la pédale ou actionner le levier vers le guidon afin de faire fonctionner le frein arrière.

Pedal del freno y palanca del freno trasero

El pedal de freno se encuentra situado en el lado derecho del ATV y la palanca de freno trasero en el manillar izquierdo. Pise el pedal o apriete la palanca contra el manillar para aplicar el freno trasero.

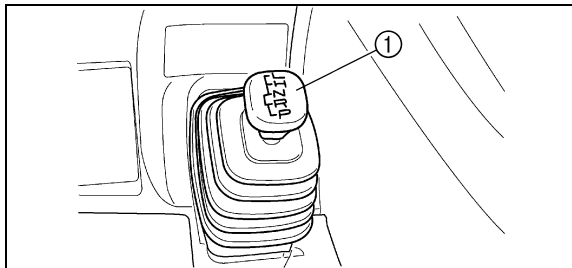

- 1. Drive select lever
- 1. Levier de présélection
- 1. Palanca de selección de marcha

Drive select lever

The drive select lever is used to shift your machine into the low, high, neutral, reverse and park positions. (Refer to pages 6-11–6-15 for the drive select lever operation.)

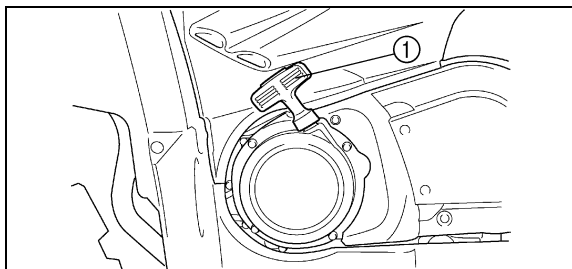

- 1. Recoil starter
- 1. Lanceur à réenroulement
- 1. Arranque por tracción de cable

Recoil starter

Firmly grasp the handle and pull slightly until engagement can be felt. Then pull forcefully, being careful not to pull the rope all the way out.

⚠ WARNING

Always shift the drive select lever to “P” park position before starting the engine, otherwise the ATV could start to move unexpectedly, which could cause an accident.

Levier de présélection

Ce levier permet de sélectionner le point mort, le rapport inférieur, le rapport supérieur, la marche arrière et la position de stationnement. (Voir les explications relatives au fonctionnement du levier de présélection aux pages 6-12 à 6-16.)

Palanca de selección de marcha

La palanca de selección de marcha se utiliza para ajustar la transmisión a las posiciones de baja, alta, punto muerto, marcha atrás y de estacionamiento. (Consulte las páginas 6-12–6-16 para ver la operación de la palanca de selección de marcha.)

Lanceur à réenroulement

Saisir fermement la poignée du lanceur et tirer doucement jusqu'à ce que le mécanisme se mette en prise. Ensuite, tirer d'un coup sec, en évitant toutefois de tirer la corde jusqu'à bout de course.

Arranque por tracción de cable

Tome con firmeza el asa y tire un poco hasta notar el engrane. Entonces, tire con fuerza pero con cuidado de no sacar por completo toda la cuerda.

AVERTISSEMENT

Toujours placer le levier de sélection à la position de stationnement ("P") avant de mettre le moteur en marche. Si cette consigne n'est pas respectée, le VTT pourrait se déplacer subitement, ce qui pourrait être la cause d'un accident.

ADVERTENCIA

Ponga siempre la palanca selectora de marcha en la posición "P" de estacionamiento antes de arrancar el motor, porque, de lo contrario, el ATV podría ponerse inesperadamente en movimiento, lo cual podría ser causa de un accidente.

Fuel tank cap

Remove the fuel tank cap by turning it counter-clockwise.

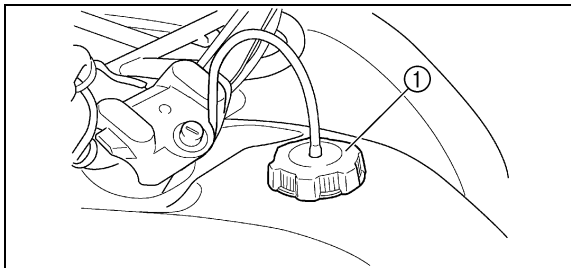

1. Fuel tank cap
1. Bouchon du réservoir de carburant
1. Tapón del depósito de combustible

Bouchon du réservoir de carburant

Retirer le bouchon du réservoir de carburant en le tournant dans le sens inverse des aiguilles d'une montre.

Tapón del depósito de combustible

Quite el tapón del depósito de combustible haciéndolo girar en sentido contrario a las agujas del reloj.

Fuel cock

The fuel cock supplies fuel from the fuel tank to the carburetor.

The fuel cock has three positions.

OFF: With the lever in this position, fuel will not flow. Always turn the lever to this position when the engine is not running.

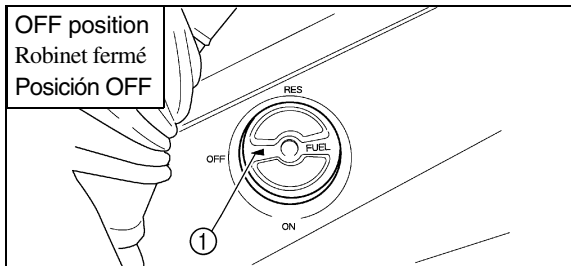

1. Arrow mark pointing to “OFF”
1. Flèche dirigée vers “OFF”
1. Marca de la flecha señalando a “OFF”

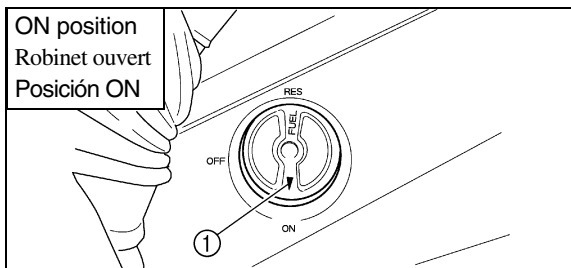

1. Arrow mark pointing to “ON”
1. Flèche dirigée vers “ON”
1. Marca de la flecha señalando a “ON”

ON: With the lever in this position, fuel flows to the carburetor. Normal riding is done with the lever in this position.

Robinet de carburant

Le robinet de carburant fait passer le carburant du réservoir au carburateur.

Le robinet de carburant a trois positions:

OFF: Quand le levier est sur cette position, le carburant ne passe pas. Toujours placer le levier sur cette position après avoir coupé le moteur.

ON: Quand le levier est sur cette position, le carburant parvient au carburateur. À moins de manquer de carburant, placer le levier sur cette position avant de démarrer.

Grifo de combustible

Este grifo suministra combustible desde el depósito al carburador.

El grifo tiene tres posiciones.

OFF: (cerrado) Con la palanca en esta posición, no circula combustible. Gire siempre la palanca a esta posición cuando el motor no esté en marcha.

ON: (abierto) Con la palanca en esta posición, circula combustible hacia el carburador. La conducción normal se realiza con la palanca en esta posición.

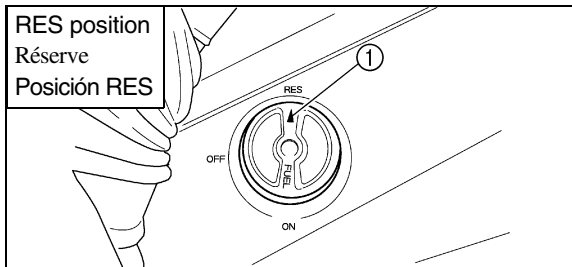

1. Arrow mark pointing to “RES”
1. Flèche dirigée vers “RES”
1. Marca de la flecha señalando a “RES”

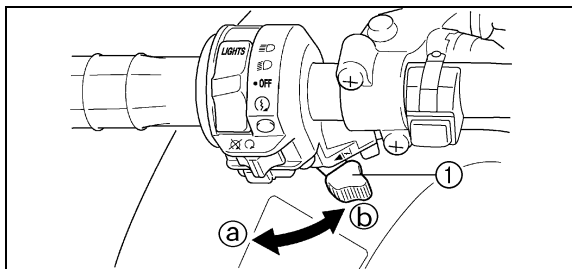

1. Starter (choke) “ ◀ |↘| ”
1. Starter (enrichisseur) “ ◀ |↘| ”
1. Starter (choke) “ ◀ |↘| ”

RES: This indicates reserve. If you run out of fuel while riding, turn the lever to this position. THEN FILL THE FUEL TANK AT THE FIRST OPPORTUNITY. After refuelling, return the fuel cock lever to the “ON” position.

EBU00095

Starter (choke) “ ◀ |↘| ”

Starting a cold engine requires a richer air-fuel mixture. A separate starter circuit supplies this mixture.

Move in direction ① to turn on the starter (choke). Move in direction ② to turn off the starter (choke). Refer to “Starting a cold engine” for proper operation. (See pages 6-3–6-7.)

RES: Position réserve. Quand le carburant vient à manquer pendant une randonnée, placer le levier sur cette position. **REMPLIR LE RÉSERVOIR DÈS QUE POSSIBLE.** Après le ravitaillement, replacer le levier sur “ON”.

RES: Indica reserva de combustible. Si se queda sin combustible durante la marcha, gire la palanca a esta posición. **DESPUES, LLENE EL DEPOSITO DE COMBUSTIBLE A LA PRIMERA OPORTUNIDAD.** Tras repostar, lleve de nuevo la palanca del grifo de combustible a la posición “ON” (abierto).

Starter (enrichisseur) “ ◀ |↘| ”

FBU00095

La mise en marche à froid requiert un mélange air-carburant plus riche. C’est le starter qui remplit cette fonction d’enrichissement du mélange.

Déplacer dans la direction **Ⓐ** pour mettre le starter (enrichisseur) en service.

Déplacer dans la direction **Ⓑ** pour mettre le starter (enrichisseur) hors service.

La marche à suivre correcte est décrite à la section “Mise en marche d’un moteur froid”. (Pour plus de détails, voir pages 6-4 à 6-8.)

Starter (choke) “ ◀ |↘| ”

SBU00095

Cuando el motor está frío, requiere una mezcla más rica de combustible para arrancar. Esta mezcla se suministra a través de un circuito separado, el circuito del “starter”.

Mueva en la dirección **Ⓐ** para conectar el starter (choke).

Mueva en la dirección **Ⓑ** para desconectar el starter (choke).

Consulte el apartado de “Arranque en frío del motor” para ver la operación adecuada. (Consulte las páginas 6-4–6-8.)

Seat

To remove the seat, pull the seat lock lever upward and pull up the seat at the rear.

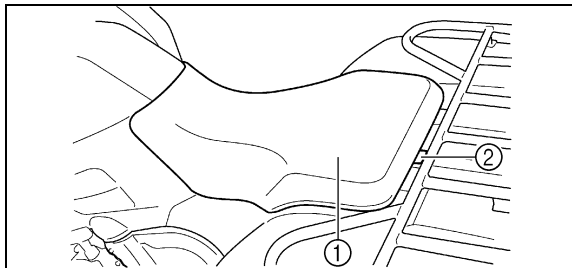

- | | |
|------------|---------------------------------------|
| 1. Seat | 2. Seat lock lever |
| 1. Selle | 2. Levier de verrouillage de la selle |
| 1. Asiento | 2. Palanca de bloqueo del asiento |

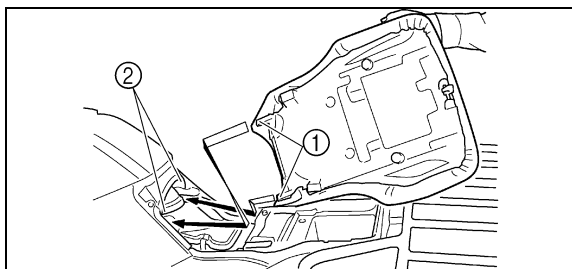

- | | |
|---------------------|------------------------------|
| 1. Projection (× 2) | 2. Seat holder (× 2) |
| 1. Saillie (× 2) | 2. Support de la selle (× 2) |
| 1. Saliente (× 2) | 2. Soporte del asiento (× 2) |

To install the seat, insert the projections on the front of the seat into the seat holders and push down on the seat at the rear.

NOTE: _____
 Make sure that the seat is securely fitted.

Selle

Pour déposer la selle, tirer le levier de verrouillage de la selle vers le haut, puis tirer l'arrière de la selle vers le haut.

Pour mettre la selle en place, insérer les saillies à l'avant de la selle dans les supports de la selle, puis appuyer à l'arrière de la selle.

N.B.: _____

S'assurer que la selle est bien fixée.

Asiento

Para extraer el asiento, tire de la palanca de bloqueo del asiento hacia arriba y levante el asiento por la parte trasera.

Para instalar el asiento, inserte los salientes de la parte frontal del asiento en los soportes del asiento y empuje hacia abajo el asiento por la parte trasera.

NOTA: _____

Asegúrese de que el asiento quede fijado con seguridad.

Storage compartment

Maximum load limit: 2.0 kg

The storage compartment is located under the seat. (See page 4-51 for seat removal and installation procedures.)

When storing any documents in the storage compartment, be sure to wrap them in a plastic bag so that they will not get wet. When washing the ATV, be careful not to let any water enter the storage compartment.

NOTE:

There is a check hose at the bottom of the storage compartment. If any water collects in this hose, remove the hose, empty it, and then install it.

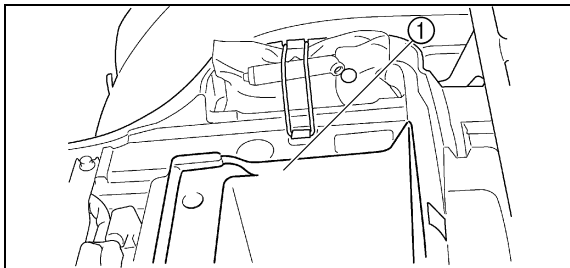

- 1. Storage compartment
- 1. Compartiment de rangement
- 1. Compartimiento porta objetos

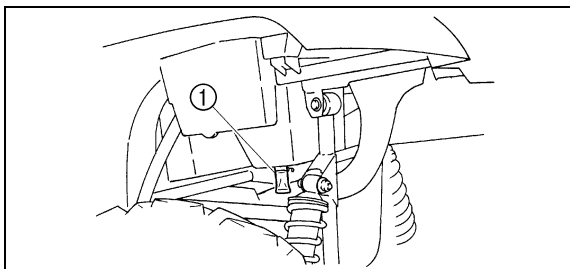

- 1. Storage compartment check hose
- 1. Flexible de contrôle du compartiment de rangement
- 1. Manguera de comprobación del compartimiento porta objetos

Compartiment de rangement

Charge maximale: 2,0 kg

Le compartiment de rangement se trouve sous la selle. (Voir les explications relatives à sa dépose et à sa mise en place à la page 4-52.)

Avant de ranger des documents dans ce compartiment, il est préférable de les placer dans un sac en plastique afin de les protéger contre l'humidité. En lavant le VTT, prendre soin de ne pas laisser pénétrer d'eau dans le compartiment de rangement.

N.B.:

Un flexible de contrôle se situe au fond du compartiment de rangement. Si ce flexible contient de l'eau, le déposer et le vider, puis le remettre en place.

Compartimiento porta objetos

Límite de carga máxima: 2,0 kg

El compartimiento porta objetos está situado debajo del asiento. (En cuanto a los procedimientos de extracción e instalación del asiento, vea la página 4-52.)

Cuando guarde documentos en el compartimiento porta objetos, póngalos dentro de una bolsa de plástico para protegerlos contra el agua. Cuando lave el ATV, tenga cuidado para que no se introduzca agua en el compartimiento porta objetos.

NOTA:

Hay una manguera de comprobación en la parte inferior del compartimiento porta objetos. Si se acumula algo de agua en esta manguera, extraiga la manguera, vacíela, y vuélvala a instalar.

Front carrier

Maximum load limit: 40 kg

Rear carrier

Maximum load limit: 80 kg

Porte-bagages avant

FBU00582

Charge maximum: 40 kg

Portapaquetes delantero

SBU00582

Límite de carga máxima: 40 kg

Porte-bagages arrière

FBU00583

Charge maximum: 80 kg

Portapaquetes trasero

SBU00583

Límite de carga máxima: 80 kg



1. Spring preload adjusting ring

2. Position indicator

1. Anneau de réglage de la précontrainte de ressort

2. Indicateur de position

1. Anillo de ajuste de la precarga del resorte

2. Indicador de posición

Front and rear shock absorber adjustment

The spring preload can be adjusted to suit the rider's weight and riding conditions.

Adjust the spring preload as follows.

To increase the spring preload, turn the adjusting ring in direction (a).

To decrease the spring preload, turn the adjusting ring in direction (b).

NOTE:

A special wrench can be obtained at a Yamaha dealer to make this adjustment.

Standard position: 2

1- Minimum (soft)

5- Maximum (hard)

Réglage des amortisseurs avant et arrière

La précontrainte de ressort peut être réglée en fonction du poids du conducteur et des conditions d'utilisation.

Régler la précontrainte de ressort comme suit:

Pour augmenter la précontrainte de ressort, tourner l'anneau de réglage dans la direction **(a)**.

Pour réduire la précontrainte de ressort, tourner l'anneau de réglage dans la direction **(b)**.

N.B.: _____

Effectuer ce réglage à l'aide d'une clé spéciale, disponible chez les concessionnaires Yamaha.

Position standard: 2

1 - minimum (souple)

5 - maximum (dure)

Ajuste de los amortiguadores delanteros y traseros

La precarga del resorte puede ajustarse para adaptarla al peso del conductor y a las condiciones de marcha.

Ajuste la precarga del resorte de la forma siguiente:

Gire el anillo de ajuste en la dirección **(a)** para aumentar la precarga del resorte.

Gire el anillo de ajuste en la dirección **(b)** para reducir la precarga del resorte.

NOTA: _____

Para realizar este ajuste, podrá obtener una herramienta especial en un concesionario Yamaha.

Posición estándar: 2

1 - Mínima (blanda)

5 - Máxima (dura)



- 1. Special wrench
- 1. Clé spéciale
- 1. Llave especial

! WARNING

Always adjust the shock absorbers on the left and right side to the same setting. Uneven adjustment can cause poor handling and loss of stability, which could lead to an accident.

⚠️ AVERTISSEMENT

Toujours régler les dispositifs de réglage des amortisseurs gauche et droit sur la même position. Un réglage inégal risque d'entraîner une perte de la maniabilité et de l'équilibre du véhicule, ce qui pourrait être à l'origine d'un accident.

⚠️ ADVERTENCIA

Ajuste siempre los amortiguadores de los lados izquierdo y derecho en la misma medida. Un ajuste desigual puede dar lugar a un deficiente manejo y a una pérdida de estabilidad, con el consiguiente riesgo de accidente.

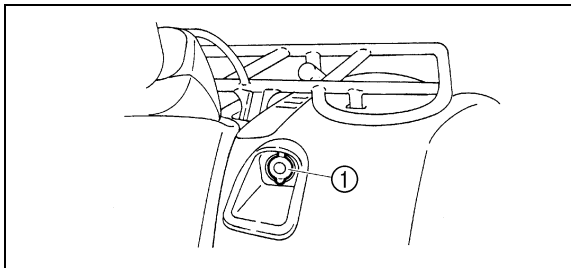

1. Auxiliary DC jack cap
1. Capuchon de la prise pour accessoires
1. Tapa de la toma de CC auxiliar

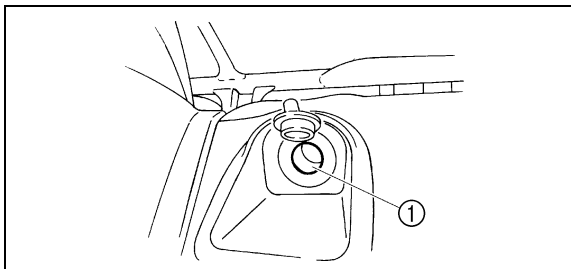

1. Auxiliary DC jack
1. Prise pour accessoires
1. Toma de CC auxiliar

Auxiliary DC jack

The auxiliary DC jack is located at the front right side of the ATV. The auxiliary DC jack can be used for suitable work lights, radios, etc. The auxiliary DC jack should only be used when the engine is running.

1. Set the light switch to “OFF”.
2. Start the engine. (See pages 6-3–6-7.)
3. Open the auxiliary DC jack cap, and then insert the accessory power plug into the jack.

Maximum rated capacity for the auxiliary DC jack:

DC 12 V, 120 W (10 A)

4. When the auxiliary DC jack is not being used, cover it with the cap.

Prise pour accessoires

La prise pour accessoires se trouve au côté avant droit du VTT. Cette prise permet la connexion d'un accessoire adéquat tel qu'une lampe de travail, d'une radio, etc. N'utiliser la prise que lorsque le moteur tourne.

1. Placer le contacteur d'éclairage à la position "OFF".
2. Mettre le moteur en marche. (Voir pages 6-4 à 6-8.)
3. Ouvrir le capuchon de la prise pour accessoires, puis brancher la fiche d'alimentation de l'accessoire à la prise.

Capacité maximale de la prise pour accessoires:
DC 12 V, 120 W (10 A)

4. Toujours remettre le capuchon de la prise en place après la déconnexion d'un accessoire.

Toma de CC auxiliar

La toma de CC auxiliar está situada en el lado delantero derecho del ATV. La toma de CC auxiliar puede utilizarse para conectar luces de trabajo adecuadas, radios, etc. La toma de CC auxiliar sólo debe emplearse cuando el motor esté en marcha.

1. Ajuste el interruptor de las luces en la posición "OFF".
2. Arranque el motor. (Vea las páginas 6-4–6-8.)
3. Abra la tapa de la toma de CC auxiliar e inserte la clavija de alimentación del accesorio en la toma.

Capacidad nominal máxima de la toma de CC auxiliar:
12 V CC, 120 W (10 A)

4. Cuando no utilice la toma de CC auxiliar, cúbrala con la tapa.

CAUTION:

-
- Do not use accessories requiring more than the above maximum capacity. This may overload the circuit and cause the fuse to blow.
 - If accessories are used without the engine running or with the headlights turned on, the battery will lose its charge and engine starting may become difficult.
 - Do not use an automotive cigarette lighter or other accessories with a plug that gets hot because the jack can be damaged.
-

ATTENTION: _____

- Ne pas brancher d'accessoire dont la consommation dépasse la capacité maximale de la prise pour accessoires. Un accessoire de consommation supérieure surchargerait le circuit et pourrait provoquer le grillage du fusible.
 - Lorsqu'un accessoire est utilisé alors que le moteur est coupé ou que les phares sont allumés, la batterie se déchargera et la mise en marche du moteur risque de devenir difficile.
 - Ne pas brancher d'allume-cigare ou tout autre accessoire dont la fiche devient chaude, sous peine de risquer d'endommager la prise.
-

ATENCION: _____

- No emplee accesorios que requieran una capacidad superior a la capacidad máxima arriba indicada. Podría sobrecargarse el circuito y quemarse el fusible.
 - Si se emplean accesorios sin estar en marcha el motor o con los faros encendidos, la batería se descargará y se dificultará el arranque del motor.
 - No emplee encendedores de cigarrillos para automóviles ni otros accesorios con una clavija que se ponga caliente, porque podría dañarse la toma.
-

PRE-OPERATION CHECKS

Before using this machine, check the following points:

ITEM	ROUTINE	PAGE
Front brake	<ul style="list-style-type: none"> • Check operation, lever free play, fluid level and fluid leakage. • Fill with DOT 4 brake fluid if necessary. 	5-5-5-7, 8-93, 8-97-8-103
Rear brake	<ul style="list-style-type: none"> • Check operation, lever free play, fluid level and fluid leakage. • Fill with DOT 4 brake fluid if necessary. 	5-5-5-7, 8-95-8-101, 8-105-8-107
Fuel	<ul style="list-style-type: none"> • Check fuel level. • Fill with fuel if necessary. 	5-9-5-11
Engine oil	<ul style="list-style-type: none"> • Check oil level. • Fill with oil if necessary. 	5-13, 8-33-8-43
Coolant reservoir	<ul style="list-style-type: none"> • Check coolant level in reservoir. • Fill with coolant if necessary. 	5-19-5-21, 8-57-8-67
Final gear oil and differential gear oil	<ul style="list-style-type: none"> • Check for leakage. 	5-15-5-17, 8-43-8-55
Throttle	<ul style="list-style-type: none"> • Check for proper throttle cable operation and free play. 	5-21, 8-91
Wheels and tires	<ul style="list-style-type: none"> • Check tire pressure, wear and damage. 	5-25-5-31, 8-115-8-117
Fittings and fasteners	<ul style="list-style-type: none"> • Check all fittings and fasteners. 	5-21
Lights and switches	<ul style="list-style-type: none"> • Check for proper operation. 	5-23, 8-109, 8-129-8-137
Axle boots	<ul style="list-style-type: none"> • Check for damage. 	8-67-8-69

CONTRÔLES AVANT LE DÉMARRAGE

Contrôler les points suivants avant de mettre le moteur en marche:

DÉSIGNATION	VÉRIFICATION	PAGE
Frein avant	<ul style="list-style-type: none"> • Contrôler le fonctionnement, le jeu, le niveau du liquide et l'étanchéité du système. • Si nécessaire, compléter avec du liquide de frein DOT 4. 	5-6 à 5-8, 8-94, 8-98 à 8-104
Frein arrière	<ul style="list-style-type: none"> • Contrôler le fonctionnement, le jeu, le niveau du liquide et l'étanchéité du système. • Si nécessaire, compléter avec du liquide de frein DOT 4. 	5-6 à 5-8, 8-96 à 8-102, 8-106 à 8-108
Carburant	<ul style="list-style-type: none"> • Contrôler le niveau de carburant. • Ajouter du carburant si nécessaire. 	5-10 à 5-12
Huile de moteur	<ul style="list-style-type: none"> • Contrôler le niveau d'huile. • Ajouter de l'huile si nécessaire. 	5-14, 8-34 à 8-44
Liquide de refroidissement	<ul style="list-style-type: none"> • Contrôler le niveau du liquide de refroidissement dans le vase d'expansion. • Ajouter du liquide si nécessaire. 	5-20 à 5-22, 8-58 à 8-68
Huile de différentiel et huile de différentiel	<ul style="list-style-type: none"> • Contrôler s'il n'y a pas de fuite. 	5-16 à 5-18, 8-44 à 8-56
Accélérateur	<ul style="list-style-type: none"> • Contrôler le fonctionnement et le jeu du câble d'accélération. 	5-22, 8-92
Roues et pneus	<ul style="list-style-type: none"> • Contrôler la pression de gonflage des pneus, l'usure et l'état. 	5-26 à 5-32, 8-116 à 8-118
Visserie	<ul style="list-style-type: none"> • Contrôler toute la visserie du châssis. 	5-22
Éclairage et contacteurs	<ul style="list-style-type: none"> • Contrôler si le fonctionnement est correct. 	5-24, 8-110, 8-130 à 8-138
Soufflets d'axe	<ul style="list-style-type: none"> • Contrôler l'état. 	8-68 à 8-70

COMPROBACIONES A EFECTUAR ANTES DE PONER EN MARCHA LA MAQUINA

Antes de utilizar la máquina, comprobar los puntos siguientes:

ELEMENTO	OPERACIÓN	PÁGINA
Frenos delanteros	<ul style="list-style-type: none"> • Compruebe el funcionamiento, el juego libre de la palanca, el nivel del líquido y fugas del mismo. • Rellene líquido de frenos DOT 4 si es necesario. 	5-6-5-8, 8-94, 8-98-8-104
Frenos traseros	<ul style="list-style-type: none"> • Compruebe el funcionamiento, el juego libre de la palanca, el nivel del líquido y fugas del mismo. • Rellene líquido de frenos DOT 4 si es necesario. 	5-6-5-8, 8-96-8-102, 8-106-8-108
Combustible	<ul style="list-style-type: none"> • Compruebe el nivel de combustible. • Rellene combustible si es necesario. 	5-10-5-12
Aceite del motor	<ul style="list-style-type: none"> • Compruebe el nivel de aceite. • Rellene aceite si es necesario. 	5-14, 8-34-8-44
Refrigerante	<ul style="list-style-type: none"> • Compruebe el nivel de refrigerante en el depósito. • Llene el refrigerante que necesario. 	5-20-5-22, 8-58-8-68
Aceite de la transmisión final y aceite de engranajes del diferencial	<ul style="list-style-type: none"> • Compruebe el pérdidas. 	5-16-5-18, 8-44-8-56
Acelerador	<ul style="list-style-type: none"> • Compruebe el correcto funcionamiento y el juego libre del cable del acelerador. 	5-22, 8-92
Ruedas y neumáticos	<ul style="list-style-type: none"> • Compruebe la presión de los neumáticos, el desgaste y la posible existencia de daños. 	5-26-5-32, 8-116-8-118
Accesorios y elementos de fijación	<ul style="list-style-type: none"> • Compruebe todos los accesorios y ajustadores. 	5-22
Luces y interruptores	<ul style="list-style-type: none"> • Compruebe su correcto funcionamiento. 	5-24, 8-110, 8-130-8-138
Guardapolvos de ejes	<ul style="list-style-type: none"> • Compruebe por daños. 	8-68-8-70

⚠ WARNING

Always inspect your ATV each time you use it to make sure the ATV is in safe operating condition. Always follow the inspection and maintenance procedures and schedules described in the Owner's Manual. Failure to inspect increases the possibility of an accident or equipment damage.

⚠ AVERTISSEMENT

Toujours effectuer ces contrôles avant chaque départ afin de s'assurer que le VTT peut être utilisé en toute sécurité. Toujours respecter les procédés et intervalles de contrôle et d'entretien repris dans ce manuel. Omettre ces contrôles accroît les risques d'accident ou d'endommagement du véhicule.

⚠ ADVERTENCIA

Inspeccionar siempre el ATV cada vez que vaya a utilizarse, para asegurarse de que está en condiciones de funcionar sin peligro. Seguir siempre los procedimientos y programas de inspección y mantenimiento descritos en el Manual del Propietario. Si no se inspecciona la máquina, aumenta el riesgo de accidente o avería.

Front and rear brakes

Brake levers and brake pedal

- Check that there is no free play in the front brake lever. If there is free play, have a Yamaha dealer adjust it.
- Check for correct free play in the rear brake lever. If the free play is incorrect, adjust it. (See pages 8-105–8-107.)
- Check for correct brake pedal height. If the pedal height is incorrect, have a Yamaha dealer adjust it.
- Check the operation of the brake levers and pedal. They should move smoothly and there should be a firm feeling when the brakes are applied. If not, have a Yamaha dealer inspect the brake system.

Brake fluid level

Check the brake fluid level. Add fluid if necessary. (See pages 8-97–8-101.)

Recommended brake fluid: DOT 4

Freins avant et arrière

Leviers et pédale de frein

- S'assurer que le levier de frein avant n'a pas de jeu. S'il y a du jeu, confier le réglage à un concessionnaire Yamaha.
- S'assurer que le jeu au levier de frein arrière est correct. Si le jeu est incorrect, le régler. (Voir pages 8-106 à 8-108.)
- S'assurer que la hauteur de la pédale de frein est correcte. Si la hauteur de pédale est incorrecte, la faire régler par un concessionnaire Yamaha.
- Contrôler le fonctionnement des leviers et de la pédale de frein. Ils doivent s'actionner sans à-coups et présenter une sensation de fermeté. Si ce n'est pas le cas, faire contrôler le circuit de freinage par un concessionnaire Yamaha.

Niveau du liquide de frein

Contrôler le niveau du liquide de frein. Ajouter du liquide si nécessaire. (Voir pages 8-98 à 8-102.)

Liquide de frein recommandé: DOT 4

Frenos delantero y trasero

Palancas del freno y pedal del freno

- Compruebe que no haya juego libre en la palanca del freno delantero. Si hay juego libre, solicite a un concesionario Yamaha que la ajuste.
- Compruebe que el juego libre de la palanca del freno trasero tenga el juego libre correcto. Si el juego libre es incorrecto, ajústelo. (Ver páginas 8-106–8-108.)
- Compruebe si la altura del pedal del freno es correcta. Si la altura del pedal es incorrecta, solicite a un concesionario Yamaha que la ajuste.
- Compruebe la operación de las palancas y del pedal del freno. Deben poder moverse con suavidad y deberá notar una firme sensación al aplicar los frenos. De lo contrario, solicite a un concesionario Yamaha que le inspeccione el sistema de los frenos.

Nivel del líquido de frenos

Compruebe el nivel del líquido de frenos. Añada líquido si es necesario. (Ver páginas 8-98–8-102.)

Líquido de frenos recomendado: DOT 4

Brake fluid leakage

Check to see if any brake fluid is leaking out of the pipe joints or brake fluid reservoirs. Apply the brakes firmly for one minute. If the lever moves slowly inward, there may be a leak in the brake system. If there is any leakage, the brake system should be inspected by a Yamaha dealer.

Brake operation

Test the brakes at slow speed after starting out to make sure they are working properly. If the brakes do not provide proper braking performance, inspect the brake pads for wear. (See pages 8-93–8-95.)

WARNING

Always check the brakes at the start of every ride. Do not ride the ATV if you find any problem with the brakes or you could lose braking ability, which could lead to an accident. If a problem cannot be corrected by the adjustment procedures provided in this manual, have a Yamaha dealer check for the cause.

Fuite de liquide de frein

S'assurer qu'il n'y a pas de fuite de liquide de frein au niveau des raccords ou des réservoirs de liquide de frein. Actionner les freins fermement pendant une minute. Si le levier cède lentement sous la pression, il y a peut-être une fuite dans le circuit de freinage. S'il y a la moindre fuite, faire inspecter le circuit de freinage par un concessionnaire Yamaha.

Fonctionnement des freins

Tester le bon fonctionnement des freins juste après le démarrage, tout en roulant lentement. Si la puissance de freinage est insuffisante, vérifier si les plaquettes de frein ne sont pas usées. (Voir pages 8-94 à 8-96.)

AVERTISSEMENT

Toujours contrôler le fonctionnement des freins au départ de chaque randonnée. Ne pas conduire le VTT si un problème est détecté au niveau des freins, car les freins pourraient lâcher et cela risque d'être à l'origine d'un accident. Si le problème ne peut être résolu en suivant les procédés repris dans ce manuel, s'adresser à un concessionnaire Yamaha afin d'en déterminer la cause.

Fugas del líquido de frenos

Compruebe si hay alguna fuga de líquido de frenos por las juntas de los tubos o depósitos del líquido de frenos. Aplique los frenos con firmeza durante un minuto. Si hay alguna fuga, solicite a un concesionario Yamaha que le inspeccione sistema de los frenos. Si la palanca se mueve lentamente hacia dentro, es posible que haya una fuga en el sistema de los frenos.

Operación de los frenos

Pruebe los frenos circulando a poca velocidad después de haber arrancado para asegurarse de que funcionan correctamente. Si los frenos no proporcionan un rendimiento adecuado de frenado, inspección el grado de desgaste de las pastillas de los frenos. (Ver páginas 8-94–8-96.)

ADVERTENCIA

Antes de circular, compruebe siempre los frenos. No conduzca el ATV si encuentra algún problema en los frenos o si es posible que se pierda la capacidad de frenado, porque puede ser causa de un accidente. Si hay algún problema que no puede solucionarse con los procedimientos de ajuste dados en este manual, solicite a un concesionario Yamaha que encuentre la causa.

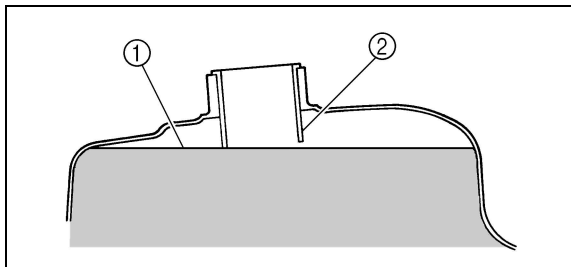

- | | |
|--|--------------------------|
| 1. Fuel level | 2. Fuel tank filler tube |
| 1. Niveau de carburant | |
| 2. Tube de remplissage du réservoir de carburant | |
| 1. Nivel de combustible | |
| 2. Tubo del relleno del depósito de combustible | |

Fuel

Make sure there is sufficient gasoline in the tank.

Recommended fuel:

Unleaded gasoline only

For Europe: Regular unleaded gasoline
only with a research octane
number of 91 or higher

Fuel tank capacity:

Total:

15.0 L

Reserve:

4.5 L

NOTE: _____
(for Europe only)

If knocking or pinging occurs, use a different brand
of gasoline or higher octane grade.

Carburant

S'assurer qu'il y a assez d'essence dans le réservoir.

Carburant recommandé:

Essence sans plomb uniquement

Pour l'Europe: uniquement essence ordinaire
sans plomb d'un indice d'octane
recherche de 91 ou plus

Capacité du réservoir de carburant:

Total:

15,0 l

Réserve:

4,5 l

N.B.:

(pour l'Europe uniquement)

En cas de cognements ou de cliquetis, utiliser une essence de marque différente ou une essence d'un indice d'octane supérieur.

Combustible

Asegúrese de que hay gasolina suficiente en el depósito.

Combustible recomendado:

Sólo gasolina sin plomo

Para Europa: Sólo gasolina normal sin
plomo con un índice de
octanos "de investigación" de
91 o más alto

Capacidad del depósito de combustible:

Total:

15,0 L

Reserva:

4,5 L

NOTA:

(sólo para Europa)

Si se produjese golpeteo o detonación, emplee una marca diferente de gasolina o un octanaje mayor.

CAUTION:

Use only unleaded gasoline. The use of leaded gasoline will cause severe damage to internal engine parts, such as the valves and piston rings, as well as to the exhaust system.

 WARNING

- Do not overfill the fuel tank. Fuel expands when it heats up. If the fuel tank is overfilled, fuel could spill out due to heat from the engine or the sun.
 - Be careful not to spill fuel, especially on the engine or exhaust pipe which can cause a fire and severe injury. Wipe up any spilled fuel immediately.
 - Do not refuel right after the engine has been running and is still very hot.
 - Be sure the fuel tank cap is closed securely.
-

ATTENTION:

Utiliser exclusivement de l'essence sans plomb. L'utilisation d'essence avec plomb endommagerait gravement certaines pièces internes du moteur, telles que les soupapes et les segments, ainsi que le système d'échappement.

⚠️ AVERTISSEMENT

- Ne pas remplir le réservoir de carburant à l'excès. Le carburant se dilate en se réchauffant. Si le réservoir de carburant est trop rempli, du carburant risque de s'échapper sous l'effet de la chaleur du moteur ou du soleil.
- Bien veiller à ne pas renverser de carburant, tout particulièrement sur le moteur ou sur le tuyau d'échappement, car il y a risque d'incendie et de blessures graves. Essuyer immédiatement toute coulure de carburant.
- Ne pas faire le plein juste après avoir fait tourner le moteur et tant qu'il est encore très chaud.
- Veiller à ce que le bouchon du réservoir de carburant soit bien fermé.

ATENCION:

Emplee sólo gasolina sin plomo. El empleo de gasolina con plomo causaría graves daños en las partes internas del motor, como por ejemplo en las válvulas y anillos de pistón, así como en el sistema de escape.

⚠️ ADVERTENCIA

- No llene el depósito de combustible en exceso, ya que el combustible se dilata al calentarse y, si se llena demasiado el depósito, podría derramarse debido al calor del motor o del sol.
- Tenga cuidado de no derramar combustible, especialmente sobre el motor o el tubo de escape, ya que podría producirse un incendio con riesgo de graves lesiones. Absorba inmediatamente con un trapo el combustible derramado.
- No repostee combustible inmediatamente después de parar el motor si éste se encuentra aún muy caliente.
- Asegúrese de que el tapón del depósito quede bien cerrado.

Engine oil

Make sure the engine oil is at the specified level. Add oil as necessary. (See pages 8-33–8-43.)

CAUTION:

- In order to prevent clutch slippage (since the engine oil also lubricates the clutch), do not mix any chemical additives. Do not use oils with a diesel specification of “CD” or oils of a higher quality than specified. In addition, do not use oils labeled “ENERGY CONSERVING II” or higher.
- Make sure that no foreign material enters the crankcase.

Recommended engine oil type and quantity:
See page 10-2.

Huile de moteur

S'assurer que le niveau d'huile de moteur est conforme aux spécifications. Ajouter de l'huile si nécessaire. (Voir pages 8-34 à 8-44.)

ATTENTION:

- Ne pas mélanger d'additif chimique à l'huile afin d'éviter tout patinage de l'embrayage, car l'huile de moteur lubrifie également l'embrayage. Ne pas utiliser d'huile de grade diesel "CD" ou une huile de grade supérieur à celui spécifié. S'assurer également de ne pas utiliser une huile portant la désignation "ENERGY CONSERVING II" ou la même désignation avec un numéro plus élevé.
- S'assurer qu'aucun corps étranger ne pénètre dans le carter.

Type et quantité d'huile de moteur recommandée:
Voir page 10-8.

Aceite de motor

Asegúrese de que el aceite de motor se encuentra al nivel especificado. Añada aceite según se requiera. (Ver páginas 8-34–8-44.)

ATENCION:

- Para evitar patinaje del embrague (porque el aceite de motor también lubrica el embrague), no mezcle ningún aditivo químico. No emplee aceites con especificación diesel de "CD" ni aceites de calidad más alta que la especificada. Adicionalmente, no emplee aceites etiquetados con "ENERGY CONSERVING II" ni superiores.
- Asegúrese de que no se introduzca ninguna materia extraña en el cárter.

Tipo y cantidad recomendados de aceite de motor:
Vea la página 10-14.

Final gear oil

Make sure the final gear oil is at the specified level. Add oil as necessary. (See pages 8-43–8-49 for details.)

Recommended oil: SAE 80 API GL-4 Hypoid gear oil

If desired, an SAE 80W90 hypoid gear oil may be used for all conditions.

NOTE: _____
GL-4 is a quality and additive rating, GL-5 or GL-6 rated hypoid gear oils may also be used.

Huile de transmission finale

S'assurer que le niveau d'huile de transmission finale est conforme aux spécifications. Ajouter de l'huile si nécessaire. (Pour plus de détails, voir pages 8-44 à 8-50.)

Huile recommandée:

Huile pour engrenages hypoïdes SAE 80
API GL-4

Il est également possible d'utiliser l'huile multigrade SAE 80W90 pour engrenages hypoïdes.

N.B.:

“GL-4” correspond à un grade d'additif et de qualité. Les huiles de grade “GL-5” ou “GL-6” peuvent également être utilisées.

Aceite de la transmisión

Asegúrese de que el aceite del engranaje final está al nivel especificado. Añada aceite si es necesario. (Para más detalles, vea las páginas 8-44–8-50.)

Aceite recomendado:

Aceite de engranajes hipoidales SAE 80
API GL-4

Si lo desea, podrá utilizar un aceite de engranajes hipoidales SAE 80W90 para todas las condiciones.

NOTA:

El GL-4 es un aceite de calidad con aditivos, y también pueden emplearse los aceites de engranajes hipoidales GL-5 o GL-6.

Differential gear oil

Make sure the differential gear oil is at the specified level. Add oil as necessary. (See pages 8-51–8-55 for details.)

Recommended oil: SAE 80 API GL-4 Hypoid gear oil

Huile de différentiel

S'assurer que l'huile de différentiel atteint le niveau spécifié. Ajouter de l'huile si nécessaire. (Voir pages 8-52 à 8-56 pour plus de détails.)

Huile recommandée:

Huile pour engrenages hypoides SAE 80
API GL-4

Aceite de engranajes del diferencial

Asegúrese de que el aceite de engranajes del diferencial esté al nivel especificado. Añada aceite como sea necesario. (Para más detalles, vea las páginas 8-52–8-56.)

Aceite recomendado:

Aceite de engranajes hipoidales SAE 80
API GL-4

Coolant

Check the coolant level in the coolant reservoir when the engine is cold. (The coolant level will vary with engine temperature.) The coolant level is satisfactory if it is between the minimum and maximum level marks on the coolant reservoir. If the coolant level is at or below the minimum level mark, add distilled water to bring the level up to the maximum level mark. Change the coolant every two years. (See pages 8-57–8-67 for details.)

CAUTION:

Hard water or salt water is harmful to the engine. You may use soft water if you cannot get distilled water.

Coolant reservoir capacity
(up to the maximum level mark):
0.25 L

Liquide de refroidissement

Contrôler le niveau du liquide de refroidissement dans le vase d'expansion quand le moteur est froid. (Le niveau varie en fonction de la température du moteur.) Le niveau de liquide de refroidissement est correct lorsqu'il se situe entre les repères de niveau minimum et maximum du vase d'expansion. Si le niveau du liquide de refroidissement est égal ou inférieur au repère de niveau minimum, ajouter de l'eau distillée jusqu'au repère de niveau maximum. Changer le liquide de refroidissement tous les deux ans. (Pour plus de détails, voir pages 8-58 à 8-68.)

ATTENTION:

Une eau dure ou salée endommagerait le moteur. Si l'on ne peut se procurer de l'eau distillée, utiliser de l'eau douce.

Capacité du vase d'expansion
(jusqu'au repère de niveau maximum):
0,25 l

Refrigerante

Compruebe el nivel de refrigerante en el depósito del refrigerante cuando el motor esté frío. (El nivel de refrigerante varía con la temperatura del motor.) El nivel de refrigerante será satisfactorio si se encuentra entre las marcas de nivel mínimo y máximo del depósito de refrigerante. Si el nivel de refrigerante está en o por debajo de la marca de nivel mínimo, añada agua destilada hasta que el nivel llegue a la marca de nivel máximo. Cambie el refrigerante cada dos años. (Para más detalles, ver páginas 8-58–8-68.)

ATENCION:

El agua dura o salada es perjudicial para el motor. Si no dispone de agua destilada, podrá usar agua blanda.

Capacidad del depósito de refrigerante
(hasta la marca de nivel máximo):
0,25 L

 WARNING

Wait for the engine and radiator to cool before removing the radiator cap. You could be burned by hot fluid and steam blown out under pressure. Always put a thick rag over the cap when opening. Allow any remaining pressure to escape before completely removing the cap.

EBU01083

Throttle lever

Check to see that the throttle lever operates correctly. It must open smoothly and spring back to the idle position when released. Have a Yamaha dealer repair as necessary for proper operation.

EBU01162

Fittings and fasteners

Always check the tightness of chassis fittings and fasteners before a ride. Take the machine to a Yamaha dealer or refer to the Service Manual for correct tightening torque.

⚠️ AVERTISSEMENT

Attendre que le moteur et le radiateur aient refroidi avant d'enlever le bouchon de radiateur. Le liquide chaud et la vapeur sous pression risquent de causer des brûlures. Toujours couvrir le bouchon d'un chiffon épais avant de l'ouvrir. Laisser s'échapper les vapeurs résiduelles avant d'enlever complètement le bouchon.

FBU01083

Levier d'accélération

S'assurer du bon fonctionnement du levier d'accélération. On doit pouvoir l'actionner facilement et il doit retourner à la position de ralenti dès qu'on le relâche. Faire réparer par un concessionnaire Yamaha lorsque nécessaire afin de garantir un bon fonctionnement.

FBU01162

Visserie

Toujours vérifier le serrage des pièces fixées au cadre avant d'utiliser le véhicule. Faire vérifier les couples de serrage par un concessionnaire Yamaha ou se reporter au Manuel d'atelier.

⚠️ ADVERTENCIA

Antes de quitar el tapón del radiador espere a que el motor y el radiador se enfríen. Podría sufrir quemaduras por la salida violenta de vapor y líquido caliente a presión. Cubra siempre el tapón con un trapo de tela gruesa cuando vaya a abrirlo. Antes de quitarlo completamente, deje que escape toda la presión residual.

SBU01083

Palanca del acelerador

Compruebe si es correcto el funcionamiento de la palanca del acelerador. Deberá acelerar con suavidad y volver a la posición de ralenti al soltarla. Si es necesario, solicite su reparación a un concesionario Yamaha para que funcione correctamente.

SBU01162

Accesorios y elementos de fijación

Antes de emprender la marcha, compruebe siempre el apriete de los accesorios y elementos de fijación del chasis. Lleve la máquina a un concesionario Yamaha o consulte el manual de servicio para ver la torsión de apriete correcta.

Lights

Check the headlights and tail/brake light to make sure they are in working condition. Repair as necessary for proper operation.

Switches

Check the operation of all switches. Have a Yamaha dealer repair as necessary for proper operation.

Éclairage

Vérifier le fonctionnement correct des phares et du feu arrière/stop. Réparer si nécessaire afin d'assurer le bon fonctionnement.

Contacteurs

Contrôler le fonctionnement de tous les contacteurs. Faire réparer par un concessionnaire Yamaha lorsque nécessaire afin de garantir un bon fonctionnement.

Luces

Compruebe las luces de los faros/luz de cola para asegurarse de que se encuentran en perfectas condiciones de funcionamiento. Si es necesario, repare lo que proceda para que funcionen correctamente.

Interruptores

Compruebe el funcionamiento de todos los interruptores. Solicite a un concesionario Yamaha que repare lo que sea necesario para que funcionen bien.

Tires

Always use the recommended tires.

WARNING

Use of improper tires on this ATV, or operation of this ATV with improper or uneven tire pressure, may cause loss of control, increasing your risk of accident.

Pay attention to the following.

- The tires listed below have been approved by Yamaha Motor Co., Ltd. for this model. Other tire combinations are not recommended.**

(For Europe)

	Manufacturer	Size	Type
Front	MAXXIS	AT25 × 8 - 12	M911Y
Rear	MAXXIS	AT25 × 10 - 12	M912Y

(For Oceania)

	Manufacturer	Size	Type
Front	CHENG-SHIN	AT25 × 8 - 12	C828
Rear	CHENG-SHIN	AT25 × 10 - 12	C828

- The tires should be set to the recommended pressure:**

Pneus

Toujours monter les pneus recommandés.

⚠ AVERTISSEMENT

La conduite d'un VTT dont les types de pneus ne conviennent pas ou dont la pression de gonflage de pneus est inégale ou incorrecte pourrait entraîner une perte de contrôle du véhicule et augmenter les risques d'accident.

Lire attentivement ce qui suit:

1. Les pneus énumérés ci-dessous ont été approuvés pour ce modèle par Yamaha Motor Co., Ltd. Il est déconseillé de monter d'autres pneus sur le VTT.

(Pour l'Europe)

	Fabricant	Taille	Type
Avant	MAXXIS	AT25 × 8 - 12	M911Y
Arrière	MAXXIS	AT25 × 10 - 12	M912Y

(Pour l'Océanie)

	Fabricant	Taille	Type
Avant	CHENG-SHIN	AT25 × 8 - 12	C828
Arrière	CHENG-SHIN	AT25 × 10 - 12	C828

2. Gonfler les pneus à la pression recommandée:

Neumáticos

Utilice siempre los neumáticos recomendados.

⚠ ADVERTENCIA

El uso de neumáticos inadecuados o la conducción del vehículo con los neumáticos inflados a presiones incorrectas o desiguales, puede dar lugar a pérdidas de control, con riesgo de accidente.

Preste atención a los puntos siguientes.

1. Los neumáticos incluidos en la lista que sigue han sido aprobados por Yamaha Motor Co. Ltd. para este modelo. No es aconsejable utilizar otras combinaciones de neumáticos.

(Para Europa)

	Fabricante	Medidas	Tipo
Delantero	MAXXIS	AT25 × 8 - 12	M911Y
Trasero	MAXXIS	AT25 × 10 - 12	M912Y

(Para Oceanía)

	Fabricante	Medidas	Tipo
Delantero	CHENG-SHIN	AT25 × 8 - 12	C828
Trasero	CHENG-SHIN	AT25 × 10 - 12	C828

2. Los neumáticos deben inflarse a la presión recomendada:

- **Recommended tire pressure**
Front 25 kPa (0.25 kgf/cm², 0.25 bar)
Rear 25 kPa (0.25 kgf/cm², 0.25 bar)
 - **Check and adjust tire pressures when the tires are cold.**
 - **Tire pressures must be equal on both sides.**
3. **Tire pressure below the minimum specified could cause the tire to dislodge from the rim under severe riding conditions. The following are minimums:**
Front 22 kPa (0.22 kgf/cm², 0.22 bar)
Rear 22 kPa (0.22 kgf/cm², 0.22 bar)
 4. **Use no more than the following pressures when seating the tire beads.**
Front 250 kPa (2.5 kgf/cm², 2.5 bar)
Rear 250 kPa (2.5 kgf/cm², 2.5 bar)
Higher pressures may cause the tire to burst. Inflate the tires very slowly and carefully. Fast inflation could cause the tire to burst.
-

- Pression de gonflage de pneu recommandée
Avant: 25 kPa (0,25 kgf/cm², 0,25 bar)
Arrière: 25 kPa (0,25 kgf/cm², 0,25 bar)
 - Vérifier et régler la pression de gonflage des pneus lorsque ceux-ci sont froids.
 - La pression de gonflage des pneus doit être égale des deux côtés.
3. Une pression de gonflage inférieure à la pression minimale spécifiée peut entraîner le déjantement du pneu quand le véhicule est utilisé dans des conditions difficiles. Pression minimale des pneus:
- Avant: 22 kPa (0,22 kgf/cm², 0,22 bar)
Arrière: 22 kPa (0,22 kgf/cm², 0,22 bar)
4. Pression maximale lors du sertissage des talons de pneu:
- Avant: 250 kPa (2,5 kgf/cm², 2,5 bar)
Arrière: 250 kPa (2,5 kgf/cm², 2,5 bar)
- Une pression de gonflage supérieure à la pression maximale spécifiée peut causer l'éclatement du pneu. Gonfler les pneus très lentement et avec beaucoup de précaution. Un gonflage rapide risque de faire éclater le pneu.
-

- Presiones recomendadas de los neumáticos
Delantero 25 kPa (0,25 kgf/cm², 0,25 bar)
Trasero 25 kPa (0,25 kgf/cm², 0,25 bar)
 - Compruebe y ajuste las presiones con los neumáticos fríos.
 - Las presiones deberán ser iguales en ambos lados.
3. Si las presiones son inferiores a las previstas, en condiciones extremas de marcha los neumáticos pueden llegar a separarse de las llantas. Las siguientes presiones son las mínimas admisibles:
- Delantero 22 kPa (0,22 kgf/cm², 0,22 bar)
Trasero 22 kPa (0,22 kgf/cm², 0,22 bar)
4. No utilice presiones superiores a las siguientes en el período de asiento de neumáticos nuevos.
- Delantero 250 kPa (2,5 kgf/cm², 2,5 bar)
Trasero 250 kPa (2,5 kgf/cm², 2,5 bar)
- Con presiones superiores, podrían reventar los neumáticos. Inflar los neumáticos con gran lentitud y cuidado. Si se hace con excesiva rapidez, podrían estallar.
-

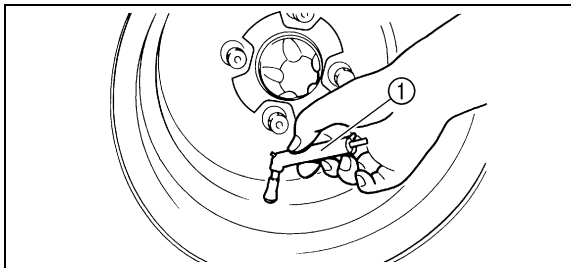

1. Low-pressure tire gauge
1. Manomètre basse pression pour pneus
1. Manómetro de baja presión

How to measure tire pressure

Use the low-pressure tire gauge.

NOTE:

The low-pressure tire gauge is included as standard equipment. Make two measurements of the tire pressure and use the second reading. Dust or dirt in the gauge could cause the first reading to be incorrect.

Set pressure with tires cold. Set tire pressures to the following specifications:

	Recommended pressure	Minimum	Maximum
Front	25 kPa (0.25 kgf/cm ² , 0.25 bar)	22 kPa (0.22 kgf/cm ² , 0.22 bar)	28 kPa (0.28 kgf/cm ² , 0.28 bar)
Rear	25 kPa (0.25 kgf/cm ² , 0.25 bar)	22 kPa (0.22 kgf/cm ² , 0.22 bar)	28 kPa (0.28 kgf/cm ² , 0.28 bar)

Mesure de la pression de gonflage des pneus

Se servir du manomètre basse pression.

N.B.: _____

Le manomètre basse pression pour pneus fait partie intégrante de l'équipement standard. Il convient d'effectuer deux mesures de la pression de gonflage des pneus et de conserver la deuxième valeur. En effet, l'encrassement éventuel de la jauge risquerait de fausser la première mesure.

Régler la pression de gonflage les pneus froids. Gonfler les pneus à la pression recommandée ci-dessous:

	Pression recommandée	Minimum	Maximum
Avant	25 kPa (0,25 kgf/cm ² , 0,25 bar)	22 kPa (0,22 kgf/cm ² , 0,22 bar)	28 kPa (0,28 kgf/cm ² , 0,28 bar)
Arrière	25 kPa (0,25 kgf/cm ² , 0,25 bar)	22 kPa (0,22 kgf/cm ² , 0,22 bar)	28 kPa (0,28 kgf/cm ² , 0,28 bar)

Cómo medir la presión de los neumáticos

Utilice un manómetro de baja presión.

NOTA: _____

El manómetro de baja presión va incluido en el equipo estándar. Efectúe dos mediciones de la presión del neumático y utilice la segunda. El polvo o la suciedad depositados en el manómetro pueden hacer que la primera sea incorrecta.

Ajuste la presión con los neumáticos fríos. Ajuste la presión de los neumáticos a los siguientes valores:

	Presión recomendada	Mínima	Máxima
Delantero	25 kPa (0,25 kgf/cm ² , 0,25 bar)	22 kPa (0,22 kgf/cm ² , 0,22 bar)	28 kPa (0,28 kgf/cm ² , 0,28 bar)
Trasero	25 kPa (0,25 kgf/cm ² , 0,25 bar)	22 kPa (0,22 kgf/cm ² , 0,22 bar)	28 kPa (0,28 kgf/cm ² , 0,28 bar)

Tire wear limit

When the tire groove decreases to 3 mm due to wear, replace the tire.

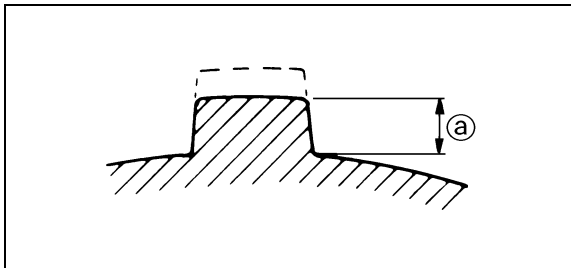

a. Tire wear limit

a. Limite d'usure de pneu

a. Límite de desgaste de los neumáticos

Limite d'usure de pneu

Changer un pneu dont la profondeur de sculpture est réduite à 3 mm.

Límite de desgaste de los neumáticos

Sustituya el neumático cuando la profundidad del dibujo de éste se haya reducido a 3 mm debido al desgaste.

OPERATION

Read the Owner's Manual carefully before riding the ATV.

 WARNING

Read the Owner's Manual carefully to become familiar with all controls. Loss of control could cause an accident or injury. If there is a control or function you do not understand, ask your Yamaha dealer.

UTILISATION

FBU00162

Lire attentivement ce manuel avant la première utilisation du véhicule.

⚠️ AVERTISSEMENT

Lire attentivement ce manuel afin de se familiariser avec toutes les commandes. Une perte de contrôle risque de causer un accident entraînant des blessures. Si l'explication d'une commande ou d'une fonction pose un problème, consulter un concessionnaire Yamaha.

MANEJO

SBU00162

Antes de empezar a conducir el ATV, lea atentamente el Manual del Propietario.

⚠️ ADVERTENCIA

Lea atentamente el Manual del Propietario para familiarizarse con todos los mandos. La pérdida del control podría ocasionar un accidente o lesiones. Si no entiende algún mando o función, pregunte a su concesionario Yamaha.

Starting a cold engine

WARNING

Always make sure all control cables work smoothly before you begin riding in cold weather. If the control cables are frozen or do not work smoothly, you could be unable to control the ATV, which could lead to an accident or collision.

1. Apply the rear brake lever.
2. Turn the fuel cock to “ON”.
3. Turn the main switch to “ON” and the engine stop switch to “6-3

Mise en marche d'un moteur froid

AVERTISSEMENT

Par temps froid, s'assurer du bon fonctionnement des câbles de commande avant chaque démarrage. Des câbles de commande gelés ou dont le fonctionnement est dur risquent d'entraîner une perte de contrôle du véhicule, ce qui pourrait causer un accident ou une collision.

1. Actionner le levier de frein arrière.
2. Placer le robinet de carburant sur "ON".
3. Mettre le contacteur à clé sur "ON" et placer le coupe-circuit du moteur sur "ⓘ".
4. Sélectionner le point mort ou la position de stationnement à l'aide du levier de présélection.

Arranque de un motor frío

ADVERTENCIA

Asegúrese siempre que todos los cables de control funcionen con suavidad antes de circular en días fríos. Si los cables de control están congelados o no funcionan con suavidad, puede resultar imposible controlar el ATV, lo cual puede ocasionar un accidente o una colisión.

1. Aplique la palanca del freno trasero.
2. Gire el grifo de combustible a la posición "ON".
3. Gire el interruptor principal a la posición "ON" y el interruptor de parada del motor a la posición "ⓘ".
4. Cambie la palanca de selección a punto muerto o a la posición de estacionamiento.

AMBIENT TEMP./STARTER(CHOKE) POSITION
TEMPÉRATURE AMBIANTE/POSITION DU STARTER
TEMPERATURA AMBIENTE/POSICIÓN DEL STARTER (CHOKE)

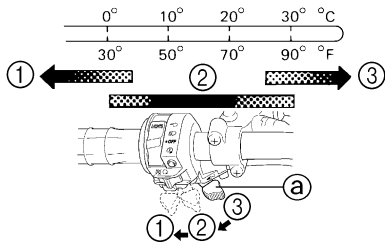

a. Starter (choke)

1. Fully open
2. Half open
3. Closed

a. Starter (enrichisseur)

1. Complètement ouvert
2. Mi-ouvert
3. Fermé

a. Arrancador (choke)

1. Abre completamente
2. Semiabierto
3. Cerrado

NOTE:

- When the drive select lever is in the neutral or park position, if either indicator light does not come on, ask a Yamaha dealer to inspect the respective electric circuit.
- The engine can be started in any gear if the rear brake lever is applied. However, it is recommended to shift into neutral or park before starting the engine.

5. Use the starter (choke) in reference to the figure:

Position ①: Cold engine start-ambient temperature below 5°C.

Position ②: Cold engine start-ambient temperature at 0°C–30°C and warming up position.

Position ③: Cold engine start-ambient temperature above 25°C and warm engine start position.

6. Completely close the throttle lever and start the engine by pushing the start switch.

N.B.: _____

- Lorsque le levier de présélection est au point mort ou à la position de stationnement et qu'un de ces témoins ne s'allume pas, faire contrôler son circuit électrique par un concessionnaire Yamaha.
- Le moteur peut être mis en marche quelle que soit la vitesse engagée, pourvu que le levier de frein arrière soit actionné. Il est toutefois préférable de sélectionner le point mort ou la position de stationnement avant de mettre le moteur en marche.

5. Utiliser le starter (enrichisseur) en se reportant à l'illustration et aux informations suivantes:

Position ① : Moteur froid -

température atmosphérique en dessous de 5°C

Position ② : Moteur froid -

température atmosphérique de 0°C à 30°C et réchauffement du moteur

Position ③ : Moteur froid -

température atmosphérique supérieure à 25°C et moteur chaud

6. Fermer complètement le levier d'accélération et mettre le moteur en marche en appuyant sur le contacteur du démarreur.

NOTA: _____

- Cuando la palanca de selección de marcha está en punto muerto o en la posición de estacionamiento, si no se enciende alguna de las luces indicadoras, solicite a un concesionario Yamaha que inspeccione el circuito eléctrico respectivo.
- El motor puede arrancarse en cualquier engraje si se aplica la palanca del freno trasero. Sin embargo, se recomienda cambiar a punto muerto o a estacionamiento antes de arrancar el motor.

5. Emplee el arrancador (choke) refiriéndose a la ilustración:

Posición ①: Arranque del motor frío -

Temperatura ambiente por debajo de 5°C.

Posición ②: Arranque del motor frío -

Temperatura ambiente a 0°C–30°C y posición de precalentamiento.

Posición ③: Arranque del motor frío -

Temperatura ambiente por encima de 25°C y posición de arranque con el motor caliente.

6. Cierre por completo la palanca del acelerador y arranque el motor presionando el interruptor de arranque.

AMBIENT TEMP/STARTER(CHOKE)POSITION
TEMPÉRATURE AMBIANTE/POSITION DU STARTER
TEMPERATURA AMBIENT/POSICIÓN DEL STARTER (CHOKE)

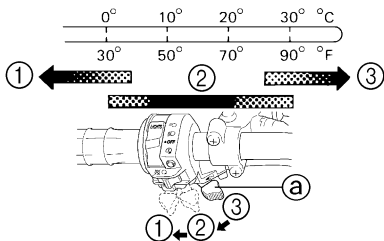

a. Starter (choke)

1. Fully open
2. Half open
3. Closed

a. Starter (enrichisseur)

1. Complètement ouvert
2. Mi-ouvert
3. Fermé

a. Arrancador (choke)

1. Abre completamente
2. Semiabierto
3. Cerrado

NOTE:

- If the engine fails to start, release the start switch, then push the start switch again. Pause a few seconds before the next attempt. Each cranking should be as short as possible to preserve battery energy. Do not crank the engine more than 10 seconds on each attempt.
- If the battery is discharged, pull the recoil starter to start the engine.

7. If the engine is started with the starter (choke) in position ①, the starter (choke) should be returned to position ② to warm up the engine. If the engine is started with the starter (choke) in position ②, keep the starter (choke) in this position to warm up the engine.
8. Continue warming up the engine until it idles smoothly and return the starter (choke) to position ③ before riding.

CAUTION:

See the “Engine break-in” section prior to operating the engine for the first time.

N.B.: _____

- Si le moteur ne se met pas en marche, relâcher le contacteur du démarreur, puis appuyer à nouveau sur celui-ci. Attendre quelques secondes entre chaque tentative. Chaque essai de mise en marche du moteur doit être aussi court que possible afin de préserver l'énergie de la batterie. Ne pas actionner le démarreur pendant plus de 10 secondes d'affilée.
- Si la batterie est déchargée, utiliser le lanceur à réenroulement.

-
7. Si le moteur est mis en marche en plaçant le starter à la position ①, placer celui-ci sur la position ② pour réchauffer le moteur. Si le moteur est mis en marche sur la position ②, conserver cette position pour réchauffer le moteur.
 8. Continuer à faire chauffer le moteur jusqu'à ce que le ralenti soit régulier et remettre le starter sur ③ avant de démarrer.

ATTENTION: _____

Lire attentivement la section "Rodage du moteur" avant la première utilisation du véhicule.

NOTA: _____

- Si el motor no arranca, suelte el interruptor de arranque, y presione de nuevo el interruptor de arranque. Espere algunos segundos antes del intento siguiente. Cada viraje del motor deberá ser lo más corto posible para ahorrar energía de la batería. No vire el motor más de 10 segundos seguidos en cada intento.
- Si la batería está descargada, tire del arrancador manual para arrancar el motor.

-
7. Si se arranca el motor con el arrancador (choke) en la posición ①, el arrancador (choke) deberá girarse a la posición ② para calentar el motor. Si se arranca el motor con el arrancador (choke) en la posición ②, mantenga el arrancador (choke) en esta posición para calentar el motor.
 8. Siga calentando el motor hasta que funcione con un ralenti suave y reponga el arrancador (choke) a la posición ③ antes de circular.

ATENCION: _____

Consulte la sección "Rodaje del motor" antes de poner en marcha el motor por primera vez.

Starting a warm engine

To start a warm engine, refer to the “Starting a cold engine” section. The starter (choke) should not be used. The throttle should be opened slightly.

Warming up

To get maximum engine life, always warm up the engine before starting off. Never accelerate hard with a cold engine! To see whether or not the engine is warm, check if it responds to the throttle normally with the starter (choke) turned off.

Mise en marche d'un moteur chaud

Se reporter à la section "Mise en marche d'un moteur froid". Ne pas utiliser le starter (enrichisseur). Ne pas accélérer brutalement.

Réchauffement du moteur

Afin de garantir la longévité du moteur, il est indispensable de chauffer le moteur avant de démarrer. Ne jamais accélérer brusquement quand le moteur est froid! Le moteur a atteint sa température normale de fonctionnement dès qu'il répond immédiatement aux accélérations avec le starter (enrichisseur) en position fermée.

Arranque del motor en caliente

Para arrancar un motor caliente, consulte el apartado de "Arranque del motor en frío". El starter (choke) no deberá utilizarse. El acelerador deberá abrirse un poco.

Calentamiento

Para que el motor alcance su máxima duración, permita siempre que se caliente antes de iniciar la marcha. ¡No acelere nunca violentamente con el motor frío! Para ver si el motor está lo bastante caliente, compruebe si responde normalmente al acelerador con el starter (choke) cerrado.

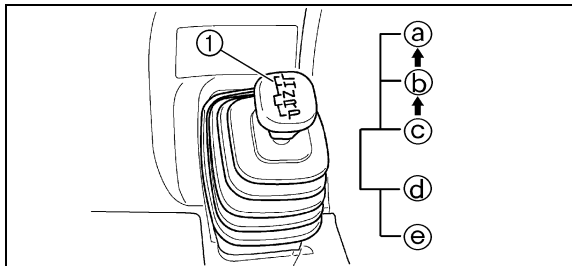

1. Drive select lever

- a. L (Low)
- b. H (High)
- c. N (Neutral)
- d. R (Reverse)
- e. P (Park)

1. Levier de présélection

- a. L (Rapport inférieur)
- b. H (Rapport supérieur)
- c. N (Point mort)
- d. R (Marche arrière)
- e. P (Stationnement)

1. Palanca de selección de marcha

- a. L (Baja)
- b. H (Alta)
- c. N (Punto muerto)
- d. R (Marcha atrás)
- e. P (Estacionamiento)

Drive select lever operation and reverse driving

CAUTION:

Before shifting, you must stop the ATV and return the throttle lever to the closed position, otherwise the transmission may be damaged.

Shifting: Neutral to High and High to Low

1. Bring the ATV to a complete stop and return the throttle lever to the closed position.
2. Apply the brakes, then shift by moving the drive select lever along the shift guide.

NOTE:

Make sure that the drive select lever is completely shifted into position.

3. Open the throttle lever gradually.

Fonctionnement du levier de présélection et conduite en marche arrière

ATTENTION:

Afin d'éviter d'endommager la transmission, il convient d'arrêter le VTT et de refermer les gaz avant de changer de vitesse.

Passage des vitesses: passage du point mort au rapport supérieur et du rapport supérieur au rapport inférieur

1. Lâcher les gaz et arrêter le VTT.
2. Actionner les freins, puis sélectionner la vitesse en déplaçant le levier de présélection le long de son guide.

N.B.:

S'assurer que le levier de présélection soit correctement engagé.

3. Accélérer progressivement.

Operación de la palanca de selección de marcha y circulación en marcha atrás

ATENCION:

Antes de cambiar de marcha, deberá parar el ATV y hacer retornar la palanca del acelerador a la posición cerrada, porque de lo contrario, podría dañarse la transmisión.

Cambios: Punto muerto a alta y alta a baja

1. Pare por completo el ATV y haga retornar la palanca del acelerador a la posición cerrada.
2. Aplique los frenos, y cambie entonces la marcha moviendo la palanca de selección de marcha a lo largo de la guía de cambios.

NOTA:

Asegúrese de que la palanca de selección de marcha esté colocada correctamente en la posición correspondiente.

3. Abra gradualmente la palanca del acelerador.

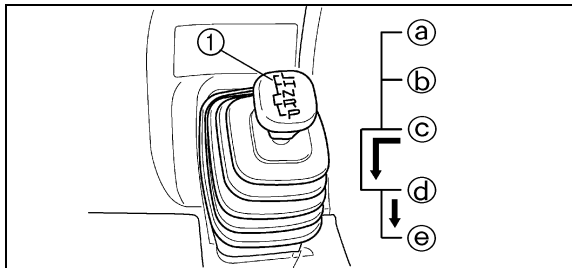

1. Drive select lever

- a. L (Low)
- b. H (High)
- c. N (Neutral)
- d. R (Reverse)
- e. P (Park)

1. Levier de présélection

- a. L (Rapport inférieur)
- b. H (Rapport supérieur)
- c. N (Point mort)
- d. R (Marche arrière)
- e. P (Stationnement)

1. Palanca de selección de marcha

- a. L (Baja)
- b. H (Alta)
- c. N (Punto muerto)
- d. R (Marcha atrás)
- e. P (Estacionamiento)

Shifting: Neutral to Reverse and Reverse to Park

NOTE:

The drive select lever cannot be shifted into or from reverse or park without applying the rear brake.

1. Bring the ATV to a complete stop and return the throttle lever to the closed position.
2. Apply the brake pedal.
3. Shift from neutral to reverse or from reverse to park and vice versa by moving the drive select lever along the shift guide.

NOTE:

- When in reverse, the reverse indicator light should be on. If the light does not come on, ask a Yamaha dealer to inspect the electrical circuit.
- Due to the synchronizing mechanism in the engine, the light may not come on until the ATV starts moving.

Passage des vitesses: Passage du point mort à la marche arrière et de la marche arrière à la position de stationnement

N.B.:

Le passage de la marche arrière à la position de stationnement et vice versa ne peut se faire que si la pédale de frein arrière est enfoncée.

1. Lâcher les gaz et arrêter le VTT.
2. Actionner la pédale de frein.
3. Passer du point mort à la marche arrière ou de la marche arrière à la position de stationnement et vice versa en déplaçant le levier de présélection le long de son guide.

N.B.:

- Lorsque la marche arrière est engagée, le témoin de marche arrière s'allume. Si le témoin ne s'allume pas, faire contrôler le circuit électrique par un concessionnaire Yamaha.
- En raison du mécanisme de synchronisation du moteur, le témoin ne s'allume cependant pas toujours tant que le véhicule est à l'arrêt.

Cambios: Punto muerto a marcha atrás y marcha atrás a estacionamiento

NOTA:

No puede cambiarse la palanca de selección de marcha a ni desde marcha atrás o estacionamiento sin aplicar el freno trasero.

1. Pare por completo el ATV y haga retornar la palanca del acelerador a la posición cerrada.
2. Aplique el pedal del freno trasero.
3. Cambie de punto puerto a marcha atrás o de marcha atrás a estacionamiento, y viceversa, moviendo la palanca de selección de marcha a lo largo de la guía de cambios.

NOTA:

- Cuando esté en marcha atrás, deberá encenderse la luz indicadora de marcha atrás. Si no se enciende la luz, solicite a un concesionario Yamaha que inspeccione el circuito eléctrico.
- Debido al mecanismo de sincronización del motor, es posible que no se encienda la luz hasta que el ATV empiece a moverse.

4. Check behind for people or obstacles, and then release the brake pedal.
5. Open the throttle lever gradually and continue to watch to the rear while backing.

 **WARNING**

Improper operation in reverse could make you hit an obstacle or person behind you, resulting in serious injury. When you shift into reverse, make sure there are no obstacles or people behind you. When it is safe to proceed, go slowly.

4. S'assurer que la voie est libre, puis relâcher la pédale de frein.
5. Accélérer progressivement tout en continuant à regarder vers l'arrière pendant la manœuvre.

AVERTISSEMENT

Si une technique de marche arrière incorrecte est utilisée, le véhicule risque de heurter un obstacle ou une personne, avec toutes les conséquences qui peuvent s'ensuivre. Avant d'engager la marche arrière, s'assurer qu'il n'y a pas d'obstacles ni de personnes derrière le véhicule. Démarrer lentement une fois que la voie est libre.

4. Mire atrás para ver si hay gente u obstáculos, y suelte entonces el pedal del freno.
5. Abra gradualmente la palanca del acelerador y siga mirando atrás mientras retrocede.

ADVERTENCIA

La operación incorrecta en marcha atrás puede ser causa de choque con algún obstáculo o alguna persona que estuvieran detrás, produciendo heridas graves. Cuando cambie a marcha atrás, asegúrese de que no haya obstáculos ni gente detrás. Cuando esté seguro, prosiga lentamente.

Engine break-in

There is never a more important period in the life of your machine than the period between zero and 20 hours.

For this reason, we ask that you carefully read the following material. Because the engine is brand new, you must not put an excessive load on it for the first several hours of running. During the first 20 hours, the various parts in the engine wear and polish themselves to the correct operating clearances.

During this period, prolonged full throttle operation or any condition which might result in excessive engine heating must be avoided. However, momentary (2–3 seconds maximum) full throttle operation under load does not harm the engine.

Each full throttle acceleration sequence should be followed with a substantial rest period for the engine by cruising at lower r/min so the engine can rid itself of the temporary build up of heat. If any abnormality is noticed during this period, consult a Yamaha dealer.

Rodage du moteur

Les 20 premières heures de route constituent la période la plus importante dans la vie d'un moteur.

C'est pourquoi il convient de lire attentivement les paragraphes qui suivent et de respecter rigoureusement les instructions données. Le moteur étant neuf, il faut éviter de le soumettre à une charge excessive pendant ses premières heures d'utilisation. En effet, durant les premières 20 heures, les différentes pièces du moteur s'usent et se polissent mutuellement pour obtenir un jeu de fonctionnement correct.

Pendant cette période, éviter l'utilisation prolongée à pleine accélération ou toute condition pouvant entraîner une surchauffe du moteur. Toutefois, l'utilisation momentanée (2 à 3 secondes maximum) à pleine accélération, en charge, n'est pas préjudiciable.

Chaque période d'utilisation à pleine accélération doit être suivie d'une période prolongée d'utilisation à bas régime, afin que le moteur puisse retrouver sa température normale de fonctionnement. Si une anomalie est détectée pendant le rodage, consulter un concessionnaire Yamaha.

Rodaje del motor

No hay un período más importante en la vida de su máquina que las primeras 20 horas.

Por ello, rogamos lea cuidadosamente las siguientes recomendaciones. Puesto que se trata de un motor nuevo, no lo sobrecargue durante las primeras horas de marcha. Durante las primeras 20 horas, las distintas piezas del motor se pulen y desgastan entre sí hasta obtener las holguras de funcionamiento correctas.

Durante ese período, debe evitarse el uso prolongado del motor a altas revoluciones o cualquier tipo de situación que pueda ocasionar un calentamiento excesivo del motor. Sin embargo, el funcionamiento momentáneo (2–3 segundos máximo) bajo carga y con el acelerador a fondo no supone ningún perjuicio para el motor.

Cada secuencia de aceleración a fondo debe ir seguida de un período de reposo suficientemente largo con el motor rodando a bajas revoluciones para que pueda disipar el calor temporalmente acumulado. Si observa alguna anomalía durante este período, consulte a su concesionario Yamaha.

0–10 hours:

Avoid continuous operation above half throttle. Allow a cooling off period of five to ten minutes after every hour of operation. Vary the speed of the machine from time to time. Do not operate it at one set throttle position.

10–20 hours:

Avoid prolonged operation above 3/4 throttle. Rev the machine freely but do not use full throttle at any time.

After break-in:

Avoid prolonged full throttle operation. Vary speeds occasionally.

EBU00612

Parking

When parking, stop the engine and shift the drive select lever into the park position, then turn the fuel cock to the “OFF” position.

0 à 10 heures:

Éviter une utilisation continue à plus de la moitié de l'ouverture des gaz. Laisser refroidir le moteur pendant cinq à dix minutes après chaque heure d'utilisation. De temps en temps, faire varier la vitesse du véhicule. Ne pas rouler continuellement avec la même ouverture des gaz.

10 à 20 heures:

Éviter une utilisation prolongée avec une ouverture des gaz de plus de 3/4. Changer librement de régime, mais ne jamais accélérer à fond.

Après le rodage:

Éviter une utilisation prolongée à pleine ouverture des gaz. Varier la vitesse de temps à autre.

Stationnement

Après s'être garé, couper le moteur et sélectionner la position de stationnement, puis placer le robinet de carburant à la position "OFF".

0–10 horas:

Evite el funcionamiento continuado de la máquina con el acelerador a más de medio gas. Tras una hora de funcionamiento, deje que transcurra un período de enfriamiento de cinco a diez minutos. Varíe la velocidad de la máquina de vez en cuando. No conduzca con una aceleración fija.

10–20 horas:

Evite el funcionamiento prolongado de la máquina a más de 3/4 de la aceleración máxima. Acelere la máquina libremente, sin acelerarla al máximo en ningún momento.

Después del rodaje:

Evite el funcionamiento prolongado con el acelerador al máximo. Varíe la velocidad ocasionalmente.

Estacionamiento

Cuando estacione la máquina, pare el motor y cambie la palanca de selección de marcha a la posición de estacionamiento, y luego gire el grifo de combustible a la posición "OFF".

FBU00612

SBU00612

Parking on a slope

⚠ WARNING

Avoid parking on hills or other inclines. Parking on a hill or other incline could cause the ATV to roll out of control, increasing the chance of an accident. If you must park on an incline, place the machine transversely across the incline, apply the parking brake, and block the front and rear wheels with rocks or other objects.

Do not park the ATV at all on hills that are so steep you could not walk up them easily.

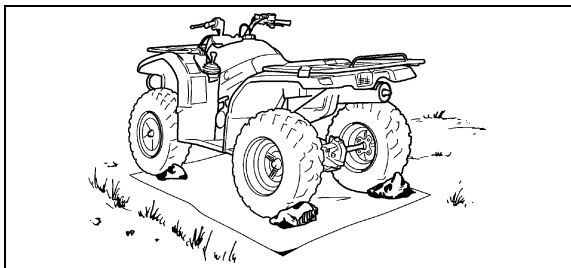

1. Bring the machine to a stop by applying the brakes.
2. Stop the engine.
3. With the brake pedal applied, shift the drive select lever to the park position "P".

Stationnement en pente

⚠️ AVERTISSEMENT

Éviter de stationner dans des côtes ou à d'autres endroits inclinés. Si le VTT est garé sur une côte ou à tout endroit incliné, il pourrait reculer inopinément, augmentant ainsi les risques d'accident. S'il n'est pas possible d'éviter de stationner sur une pente, orienter le véhicule perpendiculairement à l'inclinaison, ser-rer le frein de stationnement et bloquer les roues avant et arrière avec des pierres ou d'autres objets.

Ne jamais garer le VTT sur des côtes trop abruptes pour être gravies facilement à pied.

1. Freiner pour arrêter le véhicule.
2. Couper le moteur.
3. La pédale de frein enfoncée, placer le levier de pré-sélection à la position de stationnement "P".

Estacionamiento en una cuesta

⚠️ ADVERTENCIA

No estacione en una pendiente ni en otro piso inclinado. El estacionamiento en una pendiente o en otro piso inclinado podría ser causa de la pérdida de control del ATV, con lo que aumentaría la posibilidad de un accidente. Si debe estacionar en un piso inclinado, ponga la máquina transversalmente en la inclinación, aplique el freno de estacionamiento, y bloquee las ruedas delanteras y traseras con piedras u otros objetos.

No estacione el ATV en pendientes que sean tan pronunciadas que no pueda andar con facilidad por las mismas.

1. Pare la máquina aplicando los frenos.
2. Pare el motor.
3. Con el pedal del freno aplicado, cambie la palanca de selección de marcha a la posición de estacionamiento "P".

Accessories and loading

Accessories

Accessories can affect the handling and control of your ATV. Keep the following in mind when considering an accessory or operating an ATV which has accessories.

- Choose only accessories designed for your ATV. Your Yamaha dealer has a variety of genuine Yamaha accessories. Other accessories may also be available on the market. However, it is not possible for Yamaha to test all non-Yamaha accessories, nor have any control over the quality or suitability of them. Choose a genuine Yamaha accessory, or one that is equivalent in design and quality.
- Accessories should be rigidly and securely mounted. An accessory which can shift position or come off while you are riding could affect your ability to control the ATV.

Accessoires

FBU00222

Les accessoires peuvent réduire la tenue de route et la maniabilité du VTT. Penser aux points suivants avant d'installer un accessoire ou d'utiliser un VTT équipé d'accessoires.

- Ne choisir que des accessoires conçus spécialement pour ce VTT. Les concessionnaires Yamaha offrent un vaste choix d'accessoires Yamaha d'origine. Des accessoires d'autres marques sont également disponibles sur le marché. Ceux-ci n'ont toutefois pas été testés pour leur utilisation avec ce modèle et Yamaha ne peut donc garantir leur fiabilité. Choisir des accessoires Yamaha d'origine ou des accessoires de conception et qualité équivalentes.
- Les accessoires doivent être correctement montés et fixés. Un accessoire qui risque de bouger ou de se détacher pendant la conduite peut réduire la maniabilité du VTT.

Accesorios

SBU00222

Los accesorios pueden afectar al manejo y control de su ATV. Si piensa montar un accesorio o de una ATV con accesorios, tenga en cuenta lo siguiente.

- Elija solamente accesorios diseñados para su ATV. Su concesionario Yamaha dispone de una amplia variedad de accesorios originales de esta marca. También pueden encontrarse otros accesorios en el mercado. Sin embargo, a Yamaha le es imposible probar todos los accesorios que no pertenecen a su marca y ejercer un control sobre la calidad e idoneidad de los mismos. Por ello, elija un accesorio original Yamaha o uno equivalente en diseño y calidad.
- Los accesorios deben montarse de manera rígida y firme. Un accesorio que pueda cambiar de posición o que se salga durante la marcha puede afectar a su capacidad para controlar la ATV.

- Do not mount an accessory where it could interfere with your ability to control the ATV. Examples include (but are not limited to) a heavy or bulky object attached to the handlebars which could make steering difficult, an accessory that limits your ability to move around on the seat, or one that limits your view.
- Use extra caution when riding an ATV with accessories. The ATV may handle differently than it does without accessories.

- Ne pas monter un accessoire à un emplacement où il risque d'entraver le contrôle du VTT. Ne pas attacher, par exemple, un objet lourd encombrant la direction au guidon, un accessoire limitant la liberté de mouvement sur la selle ou un accessoire entravant la visibilité.
- Être particulièrement vigilant lors de la conduite d'un VTT comportant des accessoires. Sa tenue de route et sa maniabilité pourraient changer.
- No monte un accesorio donde pueda interferir con su capacidad para controlar la ATV, por ejemplo, no fije al manillar un objeto pesado que pueda dificultar el manejo de la dirección, un accesorio que le impida poder moverse libremente en el sillín o cualquier otro que limite la visión (la relación no es exhaustiva).
- Extreme las precauciones cuando conduzca una ATV con accesorios. El comportamiento de la máquina puede ser diferente de cuando se conduce sin accesorios.

Loading

Cargo or a trailer can change the stability and handling of an ATV. You must use common sense and good judgment when carrying cargo or towing a trailer. Keep the following points in mind:

- Never exceed the weight limits shown. An overloaded ATV can be unstable.

MAXIMUM LOADING LIMIT

- Vehicle loading limit (total weight of cargo, rider and accessories, and tongue weight): 210 kg
- Front carrier: 40 kg
- Rear carrier: 80 kg
- Storage compartment: 2.0 kg
- Trailer hitch:
 - Pulling load (total weight of trailer and cargo): 500 kgf
 - Tongue weight (vertical weight on trailer hitch point): 15 kgf

Chargement

Un chargement ou une remorque peut modifier la stabilité et la maniabilité d'un VTT. Faire preuve de bon sens et de discernement en transportant une charge ou en tirant une remorque. Ne jamais perdre de vue les points suivants:

- Ne jamais dépasser la charge indiquée. Un VTT surchargé peut être instable.

CHARGE MAXIMALE

- Charge maximale du véhicule (poids total du chargement, du conducteur, des accessoires et du dispositif d'attelage): 210 kg
- Porte-bagages avant: 40 kg
- Porte-bagages arrière: 80 kg
- Compartiment de rangement: 2,0 kg
- Crochet de remorque:
Tirage de charge (poids total de la remorque et du chargement): 500 kgf
Poids du dispositif d'attelage (force verticale au niveau du crochet de remorque): 15 kgf

Carga

La carga o un remolque pueden modificar la estabilidad y las condiciones de manejo del ATV. Utilice el sentido común y la sensatez cuando se transporte cargas o se arrastre un remolque. Tenga en cuenta lo siguiente:

- No sobrepase nunca los límites de peso estipulados. Con exceso de carga, el ATV puede volverse inestable.

LÍMITE DE CARGA MÁXIMA

- Límite de carga del vehículo (peso total de la carga, el conductor, los accesorios y la carga sobre el enganche): 210 kg
- Portabultos delantero: 40 kg
- Portabultos trasero: 80 kg
- Compartimiento para artículos: 2,0 kg
- Enganche del remolque:
Carga de tracción (peso total del remolque y la carga): 500 kgf
Carga sobre el enganche (carga vertical sobre el enganche del remolque): 15 kgf

- Do not exceed the maximum tongue weight. You can measure tongue weight with a bathroom scale. Put the tongue of the loaded trailer on the scale with the tongue at hitch height. Adjust the load in the trailer, if necessary, to reduce the weight on hitch.
If you are carrying cargo and towing a trailer, include the tongue weight in the maximum vehicle load limit.
- Load cargo on the carrier as close to the center of the vehicle as possible. Put cargo at the rear of the front carrier and at the front of the rear carrier. Center the load from side to side.
- Tie down cargo securely to the carriers. Make sure cargo in the trailer cannot move around. A shifting load can cause an accident.
- Make sure the load does not interfere with controls or your ability to see where you are going.

- Ne pas dépasser le poids maximum autorisé pour le dispositif d'attelage. Établir le poids du dispositif d'attelage avec un pèse-personne. Mettre le dispositif de la remorque chargée sur le pèse-personne en veillant à ce qu'il soit bien à la hauteur du crochet. Si nécessaire, réduire la charge dans la remorque afin d'alléger le poids sur le crochet.

Lors du transport d'une charge et d'un remorquage, inclure le poids du dispositif d'attelage dans le poids total admissible.

- Placer le chargement sur les porte-bagages aussi près du centre du véhicule que possible. Mettre le chargement à l'arrière du porte-bagages avant et à l'avant du porte-bagages arrière. Centrer le chargement sur les côtés.
- Bien attacher le chargement aux porte-bagages. Veiller à ce que le chargement ne puisse bouger. Une charge mal attachée pourrait être à l'origine d'un accident.
- S'assurer que le chargement n'entrave pas les commandes ni la visibilité.

- No sobrepase el peso máximo autorizado en el enganche. El peso sobre el enganche puede medirse con una báscula de baño. Coloque el extremo de la lanza del remolque cargado sobre la báscula a la altura a que deba quedar una vez enganchada. Ajuste la carga del remolque, si es necesario, para reducir el peso sobre el enganche.

Si se va a transportar carga y arrastrar un remolque simultáneamente, incluir la carga sobre el enganche en la carga máxima del vehículo.

- Coloque las cargas en el portabultos lo más cerca posible del centro de gravedad del vehículo. Coloque el equipaje en la parte trasera del portabultos delantero. Centre los pesos en sentido transversal.
- Ate firmemente la carga a los portabultos. Asegúrese de que la carga del remolque no pueda moverse de un lado a otro. El desplazamiento de la carga podría provocar un accidente.
- Asegúrese de que la carga no entorpezca el uso de los mandos o impida al conductor ver el camino.

- Ride more slowly than you would without a load. The more weight you carry, the slower you should go. Although conditions vary, it is good practice not to exceed low range whenever you are carrying heavier loads or when towing a trailer.
- Allow more braking distance. A heavier vehicle takes longer to stop.
- Avoid making sharp turns unless at very slow speeds.
- Avoid hills and rough terrain. Choose terrain carefully. Added weight affects the stability and handling of the ATV.

 WARNING

Never exceed the stated load capacity for this ATV. Overloading this ATV or carrying or towing cargo improperly could cause changes in vehicle handling which could lead to an accident. Cargo should be properly distributed and securely attached. Reduce speed when carrying cargo or pulling a trailer. Allow greater distance for braking.

- Conduire plus lentement que sans charge. Plus le véhicule est chargé, plus il faut réduire la vitesse. Bien que cela dépende des conditions du terrain, il est recommandé de sélectionner le rapport inférieur lors du transport d'un chargement ou en cas de remorquage.
- Se garantir une distance de freinage plus grande. Un véhicule plus lourd nécessite en effet une distance d'arrêt supérieure.
- Éviter de prendre les virages brusquement, à moins de rouler très lentement.
- Éviter les collines et les terrains difficiles. Choisir le terrain avec soin. Le supplément de poids réduit la stabilité et la maniabilité du VTT.

AVERTISSEMENT

Ne jamais dépasser la charge maximale recommandée. La surcharge de ce VTT ou le transport ou remorquage incorrect d'un chargement risque de modifier la maniabilité du véhicule, ce qui peut provoquer un accident. Le chargement doit être correctement distribué sur le véhicule et bien attaché. Réduire la vitesse lors de la conduite avec un chargement ou lors du remorquage. Prévoir une plus grande distance de freinage.

- Conduzca a menor velocidad que cuando no se lleva carga. Cuanto mayor sea la carga a menor velocidad conviene ir. Aunque todo depende de las circunstancias, es conveniente quedarse en la gama baja cuando se transportan cargas pesadas o se arrastra un remolque.
- Prever mayores distancias de frenado. El vehículo cargado tarda más en detenerse.
- Si es inevitable tomar curvas muy cerradas, hágalo a muy baja velocidad.
- Evite las pendientes y los terrenos accidentados. Elija el terreno con cuidado. El peso añadido al vehículo afecta a su estabilidad y su manejabilidad.

ADVERTENCIA

No sobrepase nunca la carga máxima estipulada para este ATV. El exceso de carga o su transporte o remolque incorrectos pueden ser causa de reacciones anómalas del vehículo y provocar un accidente. La carga deberá ir convenientemente distribuida y sujeta. Reduzca la velocidad cuando se transporte carga o se arrastre un remolque. Observe una distancia de frenado mayor.

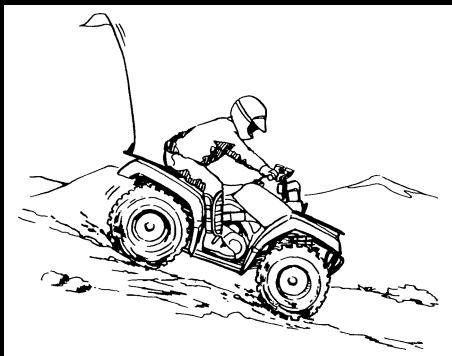

Riding Your ATV

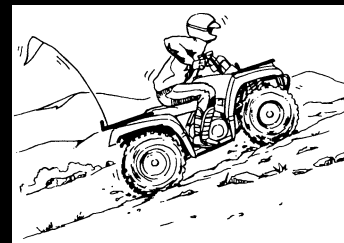
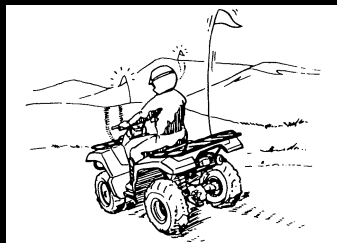
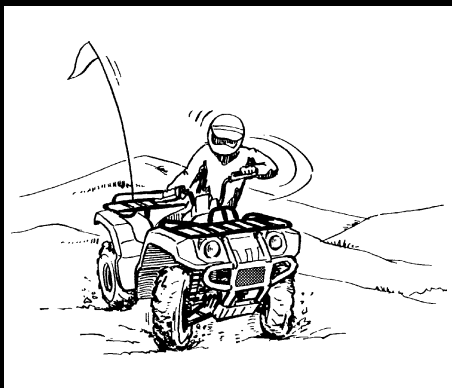

Conduite du VTT

Conducción del ATV

7

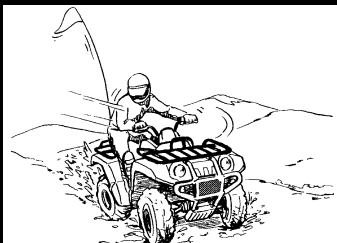
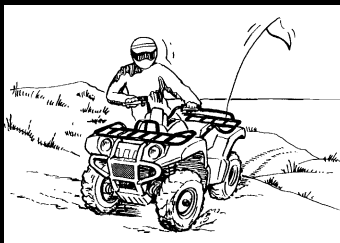

GETTING TO KNOW YOUR ATV

This ATV is for recreation and utility use. This section, Riding your ATV, provides general ATV riding instructions for recreational riding. The skills and techniques described in this section, however, are appropriate for all types of riding. Riding your ATV requires special skills acquired through practice over a period of time. Take the time to learn the basic techniques well before attempting more difficult maneuvers.

Riding your new ATV can be a very enjoyable activity, providing you with hours of pleasure. But it is essential to familiarize yourself with the operation of the ATV to achieve the skill necessary to enjoy riding safely. Before you begin to ride, be sure you have read this Owner's Manual completely and understand the operation of the controls. Pay particular attention to the safety information on pages 2-1–2-17. Please also read all caution and warning labels on your ATV.

SE FAMILIARISER AVEC LE VTT

Ce VTT est un véhicule utilitaire et de loisirs. Cette section “Conduite du VTT” donne des instructions générales de conduite récréative du VTT. Les compétences et les techniques décrites dans cette section peuvent toutefois s’appliquer à tous les types de conduite. La conduite du VTT exige la maîtrise de techniques spéciales qui s’acquièrent au fur et à mesure de l’utilisation du véhicule. Veiller à bien maîtriser les techniques de base avant d’entreprendre des manœuvres plus difficiles.

La conduite de ce nouveau VTT est un loisir agréable qui procurera de nombreuses heures de plaisir. Mais il est essentiel de se familiariser avec son fonctionnement afin d’acquérir l’expérience nécessaire permettant d’apprécier sa conduite en toute sécurité. Avant la première utilisation du véhicule, il convient de lire ce manuel dans son intégralité et de s’assurer d’avoir bien compris le fonctionnement des commandes. Prêter une attention particulière aux informations des pages 2-2 à 2-18 concernant la sécurité. Veiller également à lire attentivement toutes les étiquettes d’avertissement qui sont apposées sur le VTT.

FAMILIARIZÁNDOSE CON SU ATV

Este ATV es para fines recreativos y uso utilitario. En esta sección sobre la conducción del ATV se facilitan instrucciones generales sobre el uso del ATV con fines recreativos. No obstante, las habilidades y técnicas aquí descritas son apropiadas para cualquier tipo de conducción. La conducción de su ATV requiere una habilidad especial que solo puede adquirirse mediante la práctica continuada durante un cierto período de tiempo. Tómese el tiempo necesario para aprender las técnicas básicas antes de intentar maniobras más difíciles.

La conducción de su nuevo ATV puede constituir una actividad muy agradable y proporcionarle muchas horas de placer. Pero es fundamental familiarizarse con el funcionamiento del ATV si se quiere conseguir la habilidad necesaria para disfrutar de una conducción segura. Antes de empezar a conducir, lea íntegramente este Manual del Propietario y asegúrese de que comprende el manejo de los mandos. Preste especial atención a la información sobre seguridad de las páginas 2-2–2-18. Lea también todas las etiquetas de advertencia y precaución de su ATV.

RIDE WITH CARE AND GOOD JUDGEMENT

Get training if you are inexperienced.

Beginners should get training from a certified instructor.

Become familiar with this ATV at slow speeds first, even if you are an experienced operator. Do not attempt to operate at maximum performance until you are totally familiar with the ATV's handling and performance characteristics.

WARNING

Never operate this ATV without proper instruction. Beginning and inexperienced operators should regularly practice the skills and the operating techniques described in this Owner's Manual. The risk of an accident is greatly increased if the operator does not know how to operate the ATV properly in different situations and on different types of terrain.

CONDUIRE AVEC ATTENTION ET DISCERNEMENT

L'utilisateur inexpérimenté doit suivre des cours de pilotage.

Les pilotes débutants ou inexpérimentés doivent suivre un cours de formation auprès d'un instructeur certifié.

Même un pilote expérimenté doit se familiariser avec ce nouveau VTT en le conduisant lentement. Ne pas exploiter à fond les capacités du véhicule avant de s'être entièrement familiarisé avec ses particularités et sa maniabilité.

⚠ AVERTISSEMENT

Ne pas conduire ce VTT avant d'avoir maîtrisé les techniques requises. Les pilotes débutants ou inexpérimentés doivent pratiquer régulièrement les techniques apprises au cours ainsi que celles décrites dans ce manuel. Le risque d'un accident s'accroît considérablement si le pilote n'a pas appris à conduire correctement le VTT dans diverses situations et sur différents types de terrain.

CONDUZCA CON CUIDADO Y SENTIDO COMÚN

Tome unas lecciones si carece de experiencia.

Los principiantes deben recibir adiestramiento de un instructor titulado.

Al principio, conduzca el ATV a baja velocidad para familiarizarse con el vehículo aunque sea un conductor experto. No trate de conducir a pleno rendimiento hasta que se haya familiarizado totalmente con el manejo del ATV y sus características de funcionamiento.

⚠ ADVERTENCIA

No conduzca nunca este ATV sin una instrucción adecuada. Los principiantes y conductores sin experiencia deben practicar asiduamente las habilidades y técnicas de manejo descritas en este Manual del Propietario. El riesgo de sufrir un accidente es considerablemente mayor si el conductor desconoce el manejo adecuado del ATV en las diferentes situaciones y tipos de terreno.

Riding your ATV requires skills acquired through practice over a period of time.

Take the time to learn the basic techniques well before attempting more difficult maneuvers.

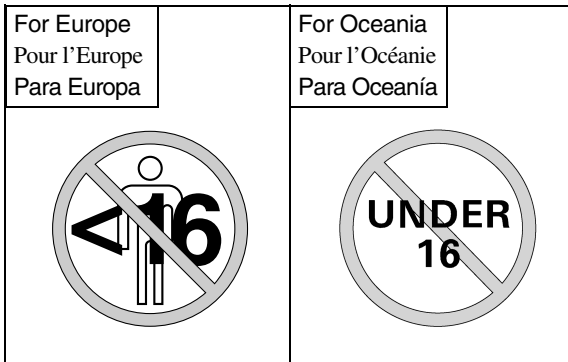

Not recommended for children under 16 years of age.

⚠ WARNING

A child under 16 should never operate an ATV with engine size greater than 90cc. Use by children of ATVs that are not recommended for their age can lead to severe injury or death of the child.

La conduite du véhicule exige la maîtrise de techniques spéciales qui s'acquièrent au fur et à mesure de son utilisation.

Veiller à bien maîtriser les techniques de base avant d'entreprendre des manœuvres plus difficiles.

Ne jamais permettre aux moins de 16 ans de conduire ce véhicule.

⚠ AVERTISSEMENT

Ne jamais permettre aux moins de 16 ans de conduire un VTT d'une cylindrée supérieure à 90 cm³. La conduite des VTT par des enfants trop jeunes accroît les risques d'accidents qui pourraient être à l'origine de blessures graves, voire mortelles.

La conducción de su ATV requiere una habilidad especial que sólo puede adquirirse mediante la práctica continuada durante un cierto período de tiempo.

Tómese el tiempo necesario para aprender las técnicas básicas antes de intentar maniobras más difíciles.

No recomendada para menores de 16 años.

⚠ ADVERTENCIA

Un menor de 16 años no debe manejar nunca un ATV provisto de un motor de cilindrada superior a 90 cc. El uso por menores de ATV no recomendados para su edad, puede causar lesiones graves e incluso la muerte del menor.



This ATV is designed to carry operator and cargo only—passengers prohibited.

⚠ WARNING

Never carry a passenger. The long seat is to allow the operator to shift position as needed during operation. It is not for carrying passengers. Carrying a passenger on this ATV greatly reduces your ability to balance and control this ATV. It could cause an accident, resulting in harm to you and/or your passenger.

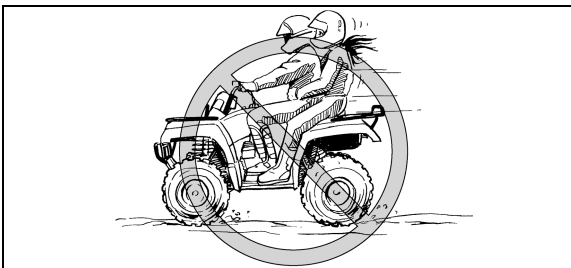

Ce véhicule est destiné uniquement au transport du pilote et d'un chargement – les passagers sont interdits.

⚠ AVERTISSEMENT

Ne jamais transporter de passager. La longue selle est conçue afin de permettre au pilote d'adapter sa position aux conditions du terrain. Elle n'est pas destinée au transport d'un passager. La présence d'un passager peut déstabiliser le véhicule et entraîner sa perte de contrôle. Le risque d'accident compromettant l'intégrité physique des personnes concernées est donc nettement accru.

Este ATV está diseñado para transportar únicamente al conductor y la carga—está prohibido llevar pasajeros.

⚠ ADVERTENCIA

No lleve nunca un pasajero. El sillín largo tiene por objeto permitir al conductor desplazarse a la posición necesaria durante la marcha. No es para llevar pasajeros. Transportar un pasajero en este ATV reduce considerablemente la posibilidad de equilibrar y controlar el ATV. Eso puede dar lugar a un accidente con el consiguiente riesgo de lesiones para el conductor y/o el pasajero.

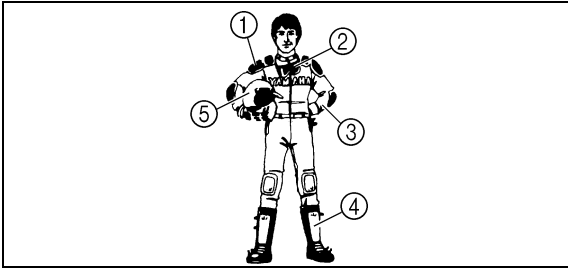

- | | |
|---------------------------|-------------|
| 1. Protective clothing | 2. Goggles |
| 3. Gloves | 4. Boots |
| 5. Helmet | |
| 1. Vêtement de protection | 2. Lunettes |
| 3. Gants | 4. Bottes |
| 5. Casque | |
| 1. Vestimenta adecuada | 2. Gafas |
| 3. Guantes | 4. Botas |
| 5. Homologado | |

Apparel

Always wear an approved helmet that fits properly.

You should also wear:

- eye protection
(goggles or face shield)
- gloves
- boots
- long-sleeved shirt or jacket
- long pants

! WARNING

Never operate this ATV without wearing an approved motorcycle helmet, eye protection and protective clothing. Operating without an approved motorcycle helmet increases your chances of a severe head injury or death in the event of an accident. Operating without eye protection can result in an accident and increases your chances of a severe injury in the event of an accident. Operating without protective clothing increases your chances of severe injury in the event of an accident.

Tenue de protection

Toujours porter un casque de motocycliste approuvé qui soit bien adapté.

Il faut également porter:

une protection pour les yeux
(lunettes ou visière)

gants

bottes

une chemise à manches longues ou une veste

un pantalon

AVERTISSEMENT

Conduite de ce VTT sans porter un casque de motocycliste approuvé, une protection pour les yeux et des vêtements de protection. La conduite sans casque augmente les risques d'une blessure grave à la tête pouvant même entraîner la mort en cas d'accident. La conduite sans protection pour les yeux peut être la cause d'un accident et augmente les risques de blessures graves en cas d'accident. La conduite sans vêtements de protection augmente les risques de blessures graves en cas d'accident.

Equipo

Lleve siempre un casco homologado de su talla.

Asimismo, deberá llevar:

protección ocular
(gafas o visera)

guantes

botas

camisa o chaqueta de manga larga

pantalones largos

ADVERTENCIA

No conduzca nunca este ATV sin llevar puesto un casco de motociclista homologado, protección ocular y la vestimenta adecuada. El manejo de esta máquina sin utilizar un casco homologado aumenta el riesgo de sufrir una lesión grave en la cabeza o incluso la muerte, en caso de accidente. Conducir sin protección ocular puede dar lugar a un accidente e incrementa las posibilidades de sufrir una lesión grave en caso de producirse aquél. Los mismos riesgos entraña utilizar la máquina sin llevar puesta la ropa protectora adecuada.



Do not operate after consuming alcohol or drugs.

Operator's performance capability is reduced by the influence of alcohol or drugs.

⚠ WARNING

Never consume alcohol or drugs before or while driving this ATV.

Pre-operation checks

Always perform the pre-operation checks listed on page 5-1 before riding for safety and proper care of the ATV.

⚠ WARNING

Always inspect your ATV each time you use it to make sure the ATV is in safe operating condition. Always follow the inspection and maintenance procedures and schedules described in the Owner's Manual. Failure to inspect the ATV before operating or failure to properly maintain the ATV increases the possibility of an accident or equipment damage.

Ne pas conduire après avoir absorbé de l'alcool, certains médicaments ou de la drogue.

L'alcool, certains médicaments et les drogues diminuent les facultés du conducteur.

⚠ AVERTISSEMENT

Ne jamais consommer d'alcool, certains médicaments ou des drogues avant ou pendant la conduite de ce VTT.

Contrôles avant le démarrage

Toujours effectuer les contrôles avant le démarrage décrits à la page 5-2 avant de démarrer, afin de garantir la conduite en toute sécurité et pour maintenir le véhicule en bon état.

⚠ AVERTISSEMENT

Toujours effectuer ces contrôles avant chaque départ afin de s'assurer que le VTT puisse être utilisé en toute sécurité. Toujours respecter les procédés et intervalles de contrôle et d'entretien repris dans ce manuel. Omettre le contrôle du VTT avant le départ ou ne pas veiller à son entretien correct augmente les risques d'accident ou d'endommagement.

No conduzca después de haber consumido alcohol o drogas.

La capacidad de conducción del piloto disminuye debido a la influencia de las drogas o el alcohol.

⚠ ADVERTENCIA

No consuma alcohol ni drogas antes o durante la conducción de este ATV.

Comprobaciones previas a la conducción

Para la debida seguridad y el cuidado correcto del ATV, efectúe siempre las comprobaciones previas a la conducción que se enumeran en la página 5-3.

⚠ ADVERTENCIA

Inspeccione siempre el ATV cada vez que vaya a utilizarse, para asegurarse de que está en condiciones de funcionar sin peligro. Siga siempre los procedimientos y programas de inspección y mantenimiento descritos en este Manual del Propietario. Si no se inspecciona el ATV antes de conducirlo ni se realizan las labores de mantenimiento necesarias, aumentarán los riesgos de sufrir un accidente o de causar daños al equipo.

⚠ WARNING

Always use the size and type tires specified in the Owner's Manual for this vehicle on pages 5-25–5-27. Always maintain proper tire pressure as described in the Owner's Manual on page 5-29. Use of improper tires on this ATV, or operation of this ATV with improper or uneven tire pressure, may cause loss of control, increasing your risk of an accident.

Do not operate at speeds too fast for your skills or the conditions.

⚠ WARNING

Always go at a speed that is proper for the terrain, visibility and operating conditions, and your experience. Operating this ATV at speeds too fast for your skills or the conditions increases your chances of losing control of the ATV, which can result in an accident.

⚠️ AVERTISSEMENT

Toujours utiliser les pneus de la taille et du type spécifiés aux pages 5-26 à 5-28 de ce manuel. Toujours maintenir la pression de gonflage des pneus adéquate spécifiée à la page 5-30 de ce manuel. La conduite d'un VTT dont les types de pneus ne conviennent pas ou une pression de gonflage de pneus inégale ou incorrecte pourrait entraîner une perte de contrôle du véhicule et augmenter les risques d'accident.

Ne jamais rouler à des vitesses dépassant les limites imposées par les conditions du terrain et sa propre expérience.

⚠️ AVERTISSEMENT

Toujours conduire à une vitesse adaptée au terrain, aux conditions de visibilité et de fonctionnement, ainsi qu'à son expérience. La conduite à des vitesses dépassant les limites imposées par les conditions du terrain et l'expérience du pilote augmente les risques d'accidents dus à une perte de contrôle.

⚠️ ADVERTENCIA

Utilice siempre los neumáticos del tamaño y tipo especificados para este vehículo en las páginas 5-26–5-28 de este Manual del Propietario. Mantenga siempre los neumáticos a la presión de inflado correcta que se indica en la página 5-30 de este Manual del Propietario. El uso de neumáticos inadecuados en este ATV o la conducción del mismo con los neumáticos inflados a una presión incorrecta o desigual, puede dar lugar a una pérdida de control, con el consiguiente aumento del riesgo de sufrir un accidente.

Nunca conduzca a velocidades demasiado elevadas para sus habilidades o las circunstancias.

⚠️ ADVERTENCIA

Circule siempre a la velocidad adecuada al terreno, la visibilidad, las condiciones de manejo y su experiencia. La conducción de este ATV a velocidades excesivas incrementa el riesgo de perder el control del ATV y sufrir un accidente.

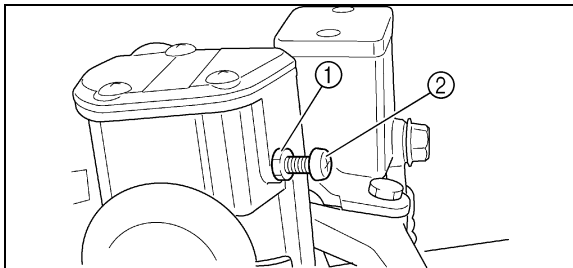

1. Locknut

2. Adjusting screw

1. Contre-écrou

2. Vis de réglage

1. Contratuerca

2. Tornillo de ajuste

Speed limiter

For riders less experienced with this model, this model is equipped with a speed limiter in the throttle lever housing. The speed limiter keeps the throttle from fully opening, even when the throttle lever is pushed to the maximum. Turning in the adjusting screw limits the maximum engine power available and decreases the maximum speed of the ATV. Turning the adjusting screw in decreases top speed and turning it out increases top speed. (See page 4-37 for details.)

Loading and accessories

Use extra caution when riding the ATV with additional loads, such as accessories or cargo. The ATV's handling may be adversely affected. Reduce your speed when adding additional loads.

Limiteur de vitesse

Remarque à l'intention des pilotes qui n'ont pas l'expérience de ce modèle: le logement du levier d'accélération est équipé d'un limiteur de vitesse. Le limiteur de vitesse empêche l'ouverture maximale des gaz, même lorsque le levier d'accélération est poussé au maximum. Visser la vis de réglage pour limiter le régime maximum du moteur et réduire ainsi la vitesse maximum du véhicule. Visser la vis de réglage pour diminuer la vitesse maximale et la dévisser pour l'augmenter. (Pour plus de détails, voir page 4-38.)

Transport de bagages et accessoires

Prendre des précautions particulières lorsque l'on pilote le véhicule avec une charge supplémentaire comme des accessoires ou un chargement. La maniabilité du véhicule peut s'en trouver réduite. Réduire la vitesse lorsque l'on conduit avec une charge supplémentaire.

Limitador de velocidad

Para los conductores con menos experiencia en el manejo de este modelo, el vehículo va provisto de un limitador de velocidad en el alojamiento de la palanca del acelerador. El limitador de velocidad impide que el dispositivo de aceleración se abra por completo aunque se accione al máximo la palanca del acelerador. Apretando el tornillo de ajuste se limita la potencia máxima disponible del motor y la velocidad máxima del ATV. Apretando el tornillo de ajuste se disminuye la velocidad máxima, y aflojándolo se aumenta. (Para más detalles, vea la página 4-38.)

Carga y accesorios

Extreme las precauciones cuando conduzca el ATV con un peso suplementario como, por ejemplo, accesorios o simplemente una carga. La manejabilidad del ATV puede verse afectada negativamente. Cuando transporte cargas adicionales, reduzca la velocidad.

MAXIMUM LOADING LIMIT

- Vehicle loading limit (total weight of cargo, rider and accessories, and trailer hitch vertical load): 210 kg
- Front carrier: 40 kg
- Rear carrier: 80 kg
- Storage compartment: 2.0 kg
- Trailer hitch:
Pulling load (total weight of trailer and cargo): 500 kgf
Tongue weight (vertical weight on trailer hitch point): 15 kgf

WARNING

- **Never exceed the stated load capacity for this ATV.**
- **Cargo should be properly distributed and securely attached.**
- **Reduce speed when carrying cargo or pulling a trailer. Allow greater distance for braking.**
- **Always follow the instructions in your Owner's Manual for carrying cargo or pulling a trailer.**

CHARGE MAXIMALE

- Charge maximale du véhicule (poids total du chargement, du conducteur, des accessoires et du dispositif d'attelage): 210 kg
- Porte-bagages avant: 40 kg
- Porte-bagages arrière: 80 kg
- Compartiment de rangement: 2,0 kg
- Crochet de remorque:
Tirage de charge (poids total de la remorque et du chargement): 500 kgf
Poids du dispositif d'attelage (force verticale au niveau du crochet de remorque): 15 kgf

AVERTISSEMENT

- Ne jamais dépasser la charge maximale recommandée.
- Le chargement doit être correctement distribué sur le véhicule et bien attaché.
- Réduire la vitesse lors de la conduite avec un chargement ou lors du remorquage. Prévoir une plus grande distance de freinage.
- Toujours suivre les instructions données dans ce manuel lors du transport d'un chargement ou d'un remorquage.

LÍMITE DE CARGA MÁXIMA

- Límite de carga del vehículo (peso total de la carga, el conductor, los accesorios y la carga vertical sobre el enganche del remolque): 210 kg
- Portaequipajes delantero: 40 kg
- Portaequipajes trasero: 80 kg
- Compartimiento para artículos: 2,0 kg
- Enganche del remolque:
Carga de tracción (peso total del remolque y la carga): 500 kgf
Carga sobre el enganche (carga vertical sobre el enganche del remolque): 15 kgf

ADVERTENCIA

- No sobrepase nunca la carga máxima estipulada para este ATV.
- La carga deberá ir convenientemente distribuida y sujeta.
- Reduzca la velocidad cuando se transporte carga o se arrastre un remolque. Observe una distancia de frenado mayor.
- Siga siempre las instrucciones sobre transporte de cargas o arrastre de un remolque que se facilitan en este Manual del Propietario.

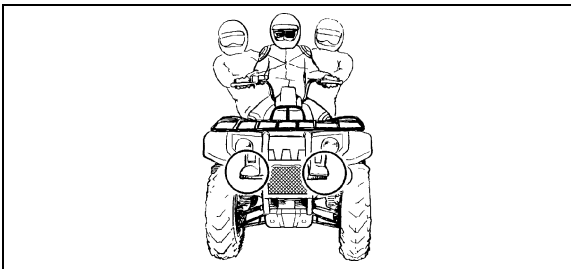

During operation

Always keep your feet on the footboards during operation. Otherwise your feet may contact the rear wheels.

⚠ WARNING

Always keep both hands on the handlebars and both feet on the footboards of your ATV during operation. Removing even one hand or foot can reduce your ability to control the ATV or could cause you to lose your balance and fall off of the ATV. If you remove a foot from a footboard, your foot or leg may come into contact with the rear wheels, which could injure you or cause an accident.

Avoid wheelies and jumping. You may lose control of the ATV or overturn.

⚠ WARNING

Never attempt stunts, such as wheelies or jumps. Don't try to show off.

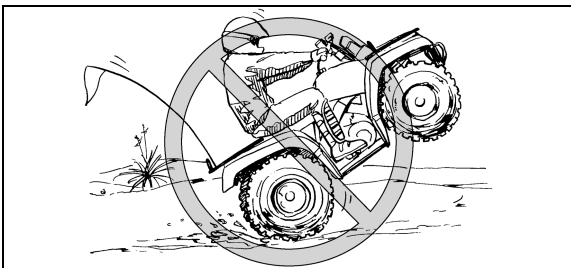

Pendant la conduite

Toujours garder les pieds sur les repose-pieds pendant la conduite. Si cette consigne n'est pas respectée, les pieds pourraient toucher les roues arrière.

⚠ AVERTISSEMENT

Toujours garder les deux mains sur le guidon et les deux pieds sur les repose-pieds pendant la conduite. Le retrait même d'une seule main ou d'un seul pied peut réduire la capacité à contrôler le VTT ou peut faire perdre l'équilibre et provoquer une chute. Si les pieds ne sont pas maintenus sur les repose-pieds, ils pourraient toucher les roues arrière, ce qui risque de provoquer un accident ou de blesser le conducteur.

Éviter les cabrages et les sauts. Il y a risque de perte de contrôle et de capotage.

⚠ AVERTISSEMENT

Ne jamais tenter d'acrobaties telles que les cabrages ou sauts. Éviter toute manœuvre dangereuse.

Durante la conducción

Mantenga siempre los pies sobre las estriberas mientras conduce. De lo contrario, los pies podrían entrar en contacto con las ruedas traseras.

⚠ ADVERTENCIA

Durante la conducción, mantenga siempre las manos sobre el manillar y ambos pies sobre las estriberas del ATV. Soltar una mano o levantar un pie podría reducir su capacidad de control del ATV y causarle una pérdida de equilibrio, haciéndole caer del ATV. Si levanta un pie de la estribera, éste o la pierna podrían entrar en contacto con las ruedas traseras, con riesgo de sufrir una lesión grave o provocar un accidente.

Evite los saltos y las acrobacias. Podría perder el control del ATV o volcar.

⚠ ADVERTENCIA

No intente nunca realizar acrobacias tales como giros o saltos. No trate de presumir.

Modifications

WARNING

Never modify this ATV through improper installation or use of accessories. All parts and accessories added to this vehicle should be genuine Yamaha or equivalent components designed for use on this ATV and should be installed and used according to instructions. Improper installation of accessories or modification of this vehicle may cause changes in handling which in some situations could lead to an accident. If you have questions, consult an authorized ATV dealer.

Modifications

AVERTISSEMENT

Ne jamais modifier un VTT par l'installation ou l'utilisation incorrecte d'accessoires. Ne monter que des pièces et accessoires d'origine Yamaha ou de qualité équivalente destinés à ce VTT. Veiller à les utiliser conformément aux instructions. Ne monter que des pièces et accessoires d'origine Yamaha ou de qualité équivalente destinés à ce VTT. Veiller à les utiliser conformément aux instructions. Dans le moindre doute, ne pas hésiter à consulter un concessionnaire Yamaha.

Modificaciones

ADVERTENCIA

No modifique nunca este ATV mediante el montaje o empleo inadecuado de accesorios. Las piezas y accesorios añadidos a este vehículo han de ser originales de Yamaha o componentes equivalentes diseñados para su empleo en este ATV, y deberán montarse y utilizarse de acuerdo con las instrucciones. El montaje inadecuado de accesorios o la modificación de este vehículo pueden provocar cambios en su manejabilidad lo que, en determinadas situaciones, podría dar lugar a un accidente. En caso de duda, consulte a un concesionario autorizado de ATV.

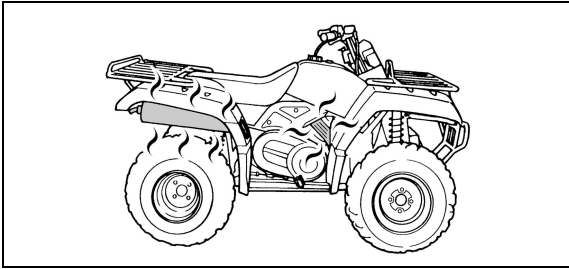

Exhaust system

The exhaust system on the ATV is very hot during and following operation. To prevent burns, avoid touching the exhaust system. Park the ATV in a place where pedestrians or children are not likely to touch it.

⚠ WARNING

Do not touch the hot exhaust system. Do not park the ATV during or after operation in a place where others might be likely to touch it.

Système d'échappement

L'échappement est très chaud pendant et après l'utilisation du véhicule. Afin d'éviter de se brûler, ne pas toucher l'échappement. Garer le véhicule à un endroit où les piétons et particulièrement les enfants ne risquent pas de le toucher.

AVERTISSEMENT

Ne pas toucher un échappement chaud. Veiller toujours à garer le véhicule de sorte que personne ne puisse toucher l'échappement, pendant et après une randonnée.

Sistema de escape

El sistema de escape del ATV está muy caliente durante el funcionamiento del vehículo y cuando éste lleva poco tiempo parado. Para prevenir quemaduras, evite tocar el sistema de escape. Estacione el ATV en un lugar en el que sea poco probable que un peatón o un niño lo toquen.

ADVERTENCIA

No toque el sistema de escape mientras esté caliente. No estacione el ATV, durante o después de su utilización, en un lugar en el que otras personas puedan tocarlo.

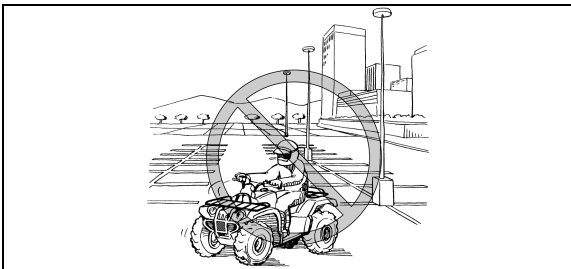

BE CAREFUL WHERE YOU RIDE

This ATV is designed for use on unpaved surfaces only. Riding on paved surfaces can cause loss of control.

⚠ WARNING

Always avoid paved surfaces, including sidewalks, driveways, parking lots and streets. ATVs are designed for use on unpaved surfaces only.

Paved surfaces may seriously affect handling and control of the ATV, and may cause the vehicle to go out of control.

ÊTRE ATTENTIF AUX CONDITIONS DU TERRAIN

Ce véhicule est conçu et fabriqué exclusivement pour une utilisation sur surfaces non revêtue. La conduite sur des chaussées revêtues peut provoquer une perte de contrôle du véhicule.

AVERTISSEMENT

Ne jamais conduire sur des surfaces revêtues, y compris trottoirs, allées, parcs de stationnement et routes. LES VTT sont conçus et fabriqués pour une utilisation sur surfaces non revêtues exclusivement.

Les revêtements de route peuvent fortement réduire la maniabilité du VTT et provoquer sa perte de contrôle.

VIGILE DONDE CONDUCE

Este ATV está diseñado exclusivamente para su empleo sobre superficies sin pavimentar. La conducción sobre superficies pavimentadas puede provocar una pérdida del control.

ADVERTENCIA

Nunca conduzca sobre superficies pavimentadas, como aceras, caminos privados, zonas de estacionamiento y calles. Los ATV están diseñados únicamente para su uso sobre superficies sin pavimentar.

Las superficies pavimentadas pueden reducir considerablemente la manejabilidad y gobernabilidad del ATV, y provocar la pérdida de control del mismo.

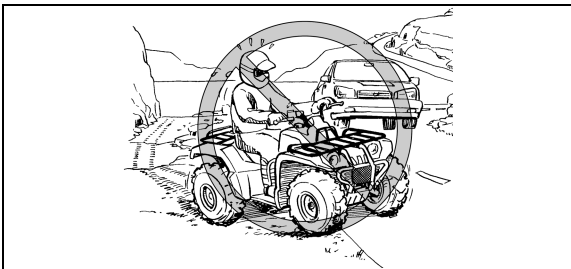

While riding on unpaved public streets or roads may be legal in your area, such operation can increase the risk of collision with other vehicles. Watch carefully for other vehicles. Make sure you know your country's laws and regulations before you ride on unpaved public streets or roads. Do not ride on any paved public street, road or motorway.

⚠ WARNING

Never operate this ATV on any paved street, paved road or motorway. You can collide with another vehicle. In many areas, it is illegal to operate ATVs on public streets, roads and highways.

Même si la conduite sur la voie publique non revêtue est légale dans certains pays, elle reste dangereuse en raison des risques de collision avec les autres véhicules. Prendre garde aux autres véhicules. S'assurer de bien connaître la loi et les règlements en vigueur avant d'emprunter une voie publique non revêtue. Ne jamais conduire le VTT sur une voie publique revêtue.

⚠ AVERTISSEMENT

Ne jamais conduire ce VTT sur un chemin ou une route revêtus ni une voie rapide. Il y a risque de collision avec d'autres véhicules. La conduite des VTT sur la voie publique est illégale dans la plupart des pays.

Aunque la circulación por calles o carreteras públicas sin pavimentar pueda ser legal en su región, esta conducción aumentará el riesgo de chocar con otros vehículos. Tenga mucho cuidado con los otros vehículos. Asegúrese de conocer las leyes y reglamentaciones del país antes de circular por calles o carreteras públicas sin pavimentar. Nunca conduzca por ninguna calle pública, carretera ni autopista pavimentadas.

⚠ ADVERTENCIA

No conduzca nunca este ATV por ninguna calle, carretera ni autopista pavimentadas. Podría colisionar con otro vehículo. En muchos lugares constituye una infracción conducir un ATV por calles, carreteras y otras vías públicas.

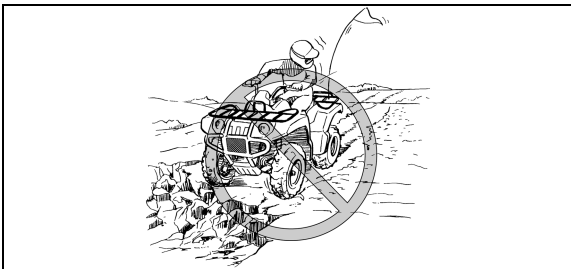

Know the terrain where you ride. Ride cautiously in unfamiliar areas. Stay alert for **holes, rocks, or roots** in the terrain, and **other hidden hazards** which may cause the ATV to upset.

! WARNING

Go slowly and be extra careful when operating this ATV on unfamiliar terrain. Always be alert to changing terrain conditions when operating the ATV.

! WARNING

Do not operate on excessively rough, slippery or loose terrain until you have learned and practiced the skills necessary to control the ATV on such terrain. Failure to use extra care when operating on excessively rough, slippery or loose terrain could cause loss of traction or vehicle control, which could result in an accident, including an overturn.

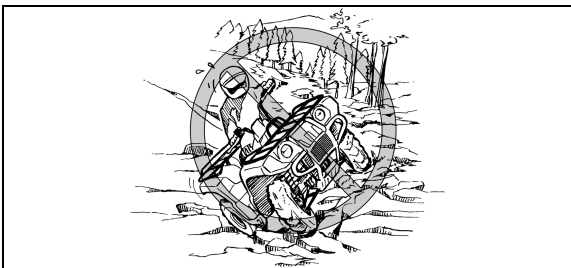

Se familiariser avec un terrain avant de s'y engager. Conduire prudemment sur les terrains inconnus. Être constamment à l'affût de **trous, pierres, racines et autres obstacles cachés** pouvant se présenter sur le parcours et qui sont susceptibles de faire capoter le véhicule.

⚠ AVERTISSEMENT

Rouler lentement et redoubler de prudence en cas d'utilisation sur un terrain non familier. Être particulièrement attentif au changement des conditions du terrain.

⚠ AVERTISSEMENT

Ne jamais rouler sur un terrain excessivement rocailleux, glissant ou meuble, à moins d'avoir acquis les techniques nécessaires au contrôle du VTT sur ce genre de terrain. Le manque de prudence en cas d'utilisation sur un terrain excessivement rocailleux, glissant ou meuble risque d'entraîner la perte de traction ou de contrôle du véhicule, ce qui pourrait causer un accident ou un capotage.

Conozca el terreno en el que va a conducir. Conduzca con precaución si no conoce la zona. Esté atento a los **hoyos, piedras o raíces** del terreno y a **otros riesgos ocultos** que podrían desestabilizar el ATV.

⚠ ADVERTENCIA

Circule despacio y extreme las precauciones cuando conduzca este ATV por un terreno desconocido. Durante el manejo del ATV esté siempre atento a cualquier cambio en las condiciones del terreno.

⚠ ADVERTENCIA

No conduzca por terrenos excesivamente accidentados, sueltos o resbaladizos, hasta que haya aprendido y practicado las destrezas necesarias para controlar el ATV sobre tales terrenos. Si no extrema las precauciones al conducir por terrenos de esas características, el vehículo podría quedar sin tracción o sin control, con el consiguiente riesgo de accidente o vuelco.

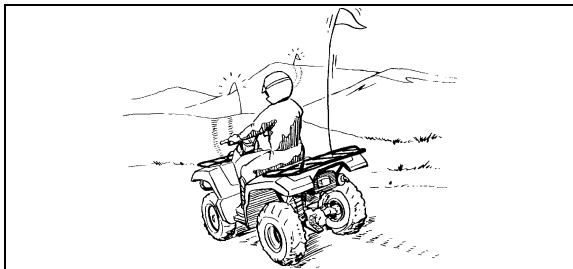

When riding in an area where you might not easily be seen, such as desert terrain, mount a caution flag on the ATV. DO NOT use the flag pole bracket as a trailer hitch.

⚠ WARNING

Always mount a caution flag on the ATV to make you more visible when operating in areas where you might not be seen by other vehicles. Watch carefully for other vehicles.

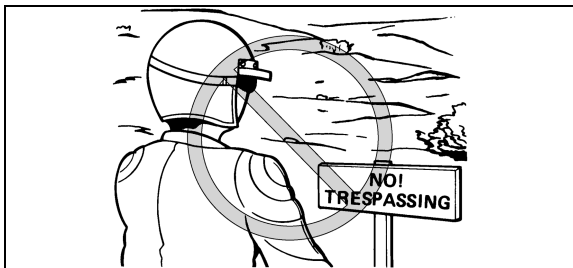

Do not ride in areas posted "no trespassing". Do not ride on private property without getting permission.

Monter un fanion d'avertissement sur le véhicule en cas de conduite dans des endroits où l'on risque de ne pas être vu par d'autres pilotes de VTT. NE PAS attacher une remorque au support du mât de fanion.

⚠ AVERTISSEMENT

Monter un fanion d'avertissement sur le VTT en cas d'utilisation du véhicule dans des endroits où l'on risque de ne pas être vu par les conducteurs d'autres véhicules. Prendre garde aux autres véhicules.

Respecter les interdictions défendant l'accès de certaines propriétés. Ne pas rouler sur des terrains privés avant d'en avoir obtenu la permission.

Cuando conduzca por zonas en las que pudiera no ser visto con facilidad, tales como terrenos desérticos, lleve una bandera de precaución en el ATV. NO utilice el soporte del mástil de esta bandera como enganche de remolque.

⚠ ADVERTENCIA

Lleve siempre colocada una bandera de precaución en el ATV, para hacerle más visible, cuando conduzca por zonas en las que podría no ser visto por otros vehículos. Esté alerta a la posible presencia de otros vehículos.

No conduzca por zonas con la señal de "prohibido el paso". No conduzca sin permiso por propiedades privadas.

Select a large, flat, unpaved area to become familiar with your ATV. Make sure that this area is free of obstacles and other riders. You should practice control of the throttle, brakes, shifting procedures, and turning techniques in this area before trying more difficult terrain.

Always avoid riding on paved surfaces: the ATV is designed for use on unpaved surfaces only, and handling maneuvers are more difficult to perform on pavement.

Shift to the parking position “P” and follow the instruction on page 6-1 to start the engine. Once it has warmed up you are ready to begin riding your ATV. Remember that the engine and exhaust pipe will be hot when riding and afterwards; do not allow skin or clothing to come in contact with these components.

Pour apprendre à conduire le VTT, choisir un grand terrain plat non revêtu. S'assurer qu'il ne présente pas d'obstacles et qu'il n'y a pas d'autres véhicules à proximité. Il faut s'entraîner à contrôler la commande des gaz, les freins, le changement de vitesses et la technique de prise de virages avant de se lancer sur un terrain plus difficile.

Éviter de conduire sur des chaussées ou autres surfaces revêtues: le VTT est conçu pour une utilisation sur terrain non revêtu exclusivement et les manœuvres sont donc plus difficiles à exécuter sur des surfaces revêtues.

Sélectionner la position de stationnement ("P") et lire les instructions de la page 6-2 avant de mettre le moteur en marche. Ne démarrer qu'après avoir suffisamment chauffé le moteur. Ne pas oublier que le moteur et le tuyau d'échappement sont chauds pendant et après la conduite. Il convient donc de ne pas toucher ces pièces.

Escoja una zona grande, sin pavimentar y llana para familiarizarse con su ATV. Asegúrese de que la zona en cuestión esté libre de obstáculos y de la presencia de otros conductores. Practique el control del acelerador, los frenos, el cambio y las técnicas de giro en esta zona antes de tratar de hacerlo en terrenos más difíciles.

Evite conducir sobre superficies pavimentadas: el ATV está diseñado únicamente para uso sobre superficies sin pavimentar, por lo que las maniobras son más difíciles de ejecutar sobre el pavimento.

Cambie a la posición "P" de estacionamiento y siga las instrucciones de la página 6-2 para poner en marcha el motor. Una vez calentado éste, podrá empezar a conducir su ATV. Recuerde que, durante la conducción y algún tiempo después, el motor y el sistema de escape estarán muy calientes; evite cualquier contacto de la piel o la ropa con estos componentes.

With the engine idling, shift the drive select lever to the low position “L” or the high position “H”. Apply the throttle slowly and smoothly. The centrifugal clutch will engage and you will start to accelerate. If the throttle is applied too abruptly, the front wheels may lift off the ground resulting in a loss of directional control. Avoid higher speeds until you are thoroughly familiar with the operation of your ATV.

When slowing down or stopping, release the throttle and apply the brakes smoothly and evenly. Improper use of the brakes can cause the tires to lose traction, reducing control and increasing the possibility of an accident.

CAUTION:

Do not shift from drive position low “L” to high “H” or vice versa without coming to a complete stop. Damage to the engine or drive train may occur.

Le moteur tournant au ralenti, sélectionner le rapport inférieur (“L”) ou supérieur (“H”) à l’aide du levier de pré-sélection. Donner progressivement des gaz. L’embrayage centrifuge s’engage et le véhicule démarre. Si l’accélération est trop brutale, les roues avant risquent de se soulever et de provoquer la perte de contrôle du véhicule. Éviter les vitesses excessives avant de s’être entièrement familiarisé avec le fonctionnement du VTT.

Pour ralentir ou arrêter le véhicule, relâcher les gaz et freiner prudemment en veillant à équilibrer l’action des freins avant et arrière. Une utilisation incorrecte des freins risque de réduire l’adhérence des pneus, ce qui peut entraîner une perte de contrôle du véhicule et un accident.

ATTENTION: _____

Ne pas passer du rapport inférieur (“L”) au rapport supérieur (“H”) (ou vice-versa) avant l’arrêt complet du véhicule. Le moteur ou la transmission risquent d’être endommagés.

Con el motor en ralentí, cambie la palanca selectora de marcha a la posición de baja “L” o de alta “H” gama. Acelere despacio y con suavidad. Cuando se acople el embrague centrifugo, empiece a acelerar. Si acelera bruscamente, las ruedas delanteras pueden levantarse del suelo y hacerle perder el control de la dirección. Evite el uso de velocidades altas hasta que esté totalmente familiarizado con el manejo de su ATV.

Para reducir o parar, suelte el acelerador y aplique los frenos suave y uniformemente. El uso inadecuado de los frenos puede provocar pérdida de tracción en los neumáticos, reducir la capacidad de control y aumentar el riesgo de sufrir un accidente.

ATENCION: _____

No cambie de la posición de marcha de baja “L” a alta “H” o viceversa sin detener el vehículo por completo. Podrían resultar dañados el motor o a el tren de transmisión.

TURNING YOUR ATV

To achieve maximum traction on unpaved surfaces in 2WD or 4WD, the two rear wheels turn together at the same speed. Furthermore, when riding in 4WD-LOCK (“DIFF.LOCK”), the front wheels also turn together at the same speed. Therefore, unless the wheel on the inside of the turn is allowed to slip or lose some traction, the ATV will resist turning. A special turning technique must be used to allow the ATV to make turns quickly and easily. It is essential that this skill be learned first at low speed.

WARNING

Always follow proper procedures for turning as described in this Owner’s Manual. Practice turning at low speeds before attempting to turn at faster speeds. Do not turn at speeds too fast for your skills or the conditions. Operate at a slow speed and allow extra time and distance for maneuvers when in 4WD-LOCK (“DIFF.LOCK”).

PRISE DE VIRAGES

Afin d'obtenir la traction nécessaire à la conduite en traction sur deux ou quatre roues sur terrain non revêtu, les deux roues arrière tournent ensemble à la même vitesse. De plus, lorsque le différentiel est bloqué (mode "DIFF.LOCK"), les roues avant tournent également ensemble à la même vitesse. Par conséquent, à moins que la roue côté intérieur du virage ne puisse glisser ou perdre de sa traction, le VTT ne tournera pas facilement. Il faut acquérir une technique particulière de prise de virage pour permettre au VTT de tourner rapidement et aisément. Il est impératif de s'entraîner tout d'abord à effectuer cette manœuvre à petite vitesse.

AVERTISSEMENT

Toujours appliquer les techniques de prise de virages données dans ce manuel. S'exercer à prendre les virages à vitesse réduite avant de passer à des vitesses plus élevées. Ne jamais prendre un virage à une vitesse dépassant les limites imposées par les conditions du terrain et sa propre expérience. Toujours rouler lentement lorsque le VTT est en mode "4WD-LOCK" ("DIFF. LOCK") et se réserver plus de temps et d'espace pour les manœuvres.

COMO GIRAR CON SU ATV

Para conseguir la máxima fuerza de tracción en el uso sobre superficies sin pavimentar en los modos de tracción de 2WD o de 4WD, las dos ruedas traseras giran conjuntamente a la misma velocidad. Por lo tanto, cuando circule en el modo 4WD-LOCK ("DIFF.LOCK"), las ruedas delanteras también giran conjuntamente a la misma velocidad. Por lo tanto, a menos que se permita que la rueda de la parte interior del giro patine o pierda algo de tracción, el ATV se resistirá a girar. Se requiere una técnica especial para conseguir que el ATV realice los giros rápida y fácilmente. Es fundamental aprender primero esta técnica a baja velocidad.

ADVERTENCIA

En los giros, siga siempre los procedimientos correctos que se describen en este Manual del Propietario. Practique los giros a baja velocidad antes de efectuarlos a velocidades superiores. No gire nunca a velocidades demasiado elevadas para sus habilidades o las circunstancias. Circule a baja velocidad y deje siempre un poco más de tiempo y de distancia para realizar las maniobras cuando circule en el modo 4WD-LOCK ("DIFF.LOCK").

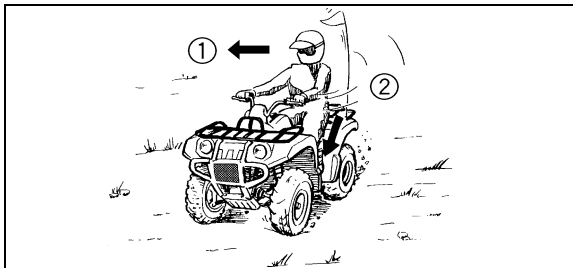

1. Lean towards inside of turn.
 2. Support your weight on the outer footboard.
1. Se pencher vers l'intérieur du virage.
 2. S'appuyer sur le repose-pied extérieur.
1. Inclínese hacia el interior del giro.
 2. Descanse su peso en el descansapie exterior.

As you approach a curve, slow down and begin to turn the handlebars in the desired direction. As you do so, put your weight on the footboard to the outside of the turn (opposite your desired direction) and lean your upper body into the turn. Use the throttle to maintain an even speed through the turn. This maneuver will let the wheel on the inside of the turn slip slightly, allowing the ATV to make the turn properly.

This procedure should be practiced at slow speed many times in a large unpaved area with no obstacles. If an incorrect technique is used, your ATV may continue to go straight. If the ATV doesn't turn, come to a stop and then practice the procedure again. If the riding surface is slippery or loose, it may help to position more of your weight over the front wheels by moving forward on the seat.

Once you have learned this technique you should be able to perform it at higher speeds or in tighter curves.

À l'approche d'un virage, ralentir et tourner légèrement le guidon dans la direction désirée. En même temps, faire passer le poids du corps sur le repose-pied se trouvant au côté extérieur du virage (opposé à la direction prise) et pencher le torse de l'autre côté. Veiller à maintenir une vitesse constante dans le virage en donnant les gaz appropriés. Cela permet à la roue côté interne du virage de se déplacer légèrement, de sorte que le VTT puisse effectuer le virage.

Cette technique doit être pratiquée de nombreuses fois à vitesse réduite sur un grand terrain non revêtu et ne présentant aucun obstacle. Si la technique n'est pas bien appliquée, le VTT ne tournera pas. Si le VTT ne tourne pas, s'arrêter et recommencer la manœuvre. Si le sol est glissant ou meuble, il est conseillé de déplacer son poids sur les roues avant en se plaçant à l'avant de la selle.

Une fois cette technique bien maîtrisée, il est alors possible de passer à des vitesses plus élevées ou de prendre des virages plus serrés.

Al aproximarse a una curva, reduzca la velocidad y comience a girar el manillar en la dirección deseada. Mientras lo hace así, cargue su peso sobre la estribera del lado exterior del giro (el lado opuesto a la dirección deseada) e incline la parte superior del cuerpo hacia la curva. Utilice el acelerador para mantener una velocidad uniforme durante todo el giro. Esta maniobra permitirá que la rueda interior patine ligeramente y que el ATV tome la curva de la forma correcta.

Este procedimiento deberá practicarse muchas veces, a velocidad reducida, en una zona amplia, sin pavimentar y sin obstáculos. Si se utiliza una técnica incorrecta, el ATV podría continuar marchando en línea recta. Si el ATV no gira, pare y practique de nuevo el procedimiento. Si la superficie del terreno estuviera suelta o resbaladiza, puede dar resultado cargar más el peso del cuerpo sobre las ruedas delanteras desplazándose hacia delante en el sillín.

Una vez aprendida esta técnica, deberá ser capaz de ejecutarla a velocidades más altas o en curvas más cerradas.

Improper riding procedures such as abrupt throttle changes, excessive braking, incorrect body movements, or too much speed for the sharpness of the turn may cause the ATV to tip. If the ATV begins to tip over to the outside while negotiating a turn, lean more to the inside. It may also be necessary to gradually let off on the throttle and steer to the outside of the turn to avoid tipping over.

Remember: Avoid higher speeds until you are thoroughly familiar with the operation of your ATV.

Une technique de conduite inadéquate, telle que des changements brutaux d'accélération, un freinage excessif, un mauvais positionnement de son corps ou une vitesse trop grande pour un virage donné, peut faire basculer le VTT. Si le VTT commence à basculer vers le côté extérieur du virage, se pencher plus vers l'intérieur. Il peut également s'avérer nécessaire de relâcher progressivement les gaz et de manœuvrer vers l'extérieur du virage pour éviter de se renverser.

Ne pas oublier: Éviter les vitesses excessives avant de s'être entièrement familiarisé avec le fonctionnement du VTT.

Los procedimientos de conducción incorrectos tales como las aceleraciones y reducciones bruscas, las frenadas excesivas, los movimientos inadecuados del cuerpo o una velocidad excesiva para lo cerrado de la curva, puede provocar el vuelco del ATV. Si el ATV comienza a volcar hacia el exterior mientras se toma una curva, inclínese aún más hacia el interior. También puede ser necesario reducir la velocidad gradualmente y girar la dirección hacia el exterior de la curva para evitar el vuelco.

Recuerde: Evite las velocidades elevadas hasta que se haya familiarizado con el manejo de su ATV.

CLIMBING UPHILL

Use proper riding techniques to avoid vehicle overturns on hills. Be sure that you can maneuver your ATV well on flat ground before attempting any incline and then practice riding first on gentle slopes. Try more difficult climbs only after you have developed your skill. In all cases avoid inclines with slippery or loose surfaces, or obstacles that might cause you to lose control.

WARNING

Never operate the ATV on hills too steep for the ATV or for your abilities. The vehicle can overturn more easily on extremely steep hills than on level surfaces or small hills. Practice on smaller hills before attempting large hills.

It is important when climbing a hill to make sure that your weight is transferred forward on the ATV. This can be accomplished by leaning forward and, on steeper inclines, standing on the footboards and leaning forward over the handlebars.

MONTÉE DES PENTES

Respecter les consignes de sécurité afin d'éviter de renverser le véhicule lors de la traversée de collines. Être sûr de bien savoir manœuvrer le VTT sur terrain plat avant de tenter toute ascension de côtes, puis commencer à s'entraîner sur des côtes à pente douce. Après avoir acquis une certaine technique, s'attaquer à des côtes plus difficiles. Toujours éviter les côtes dont le sol est glissant ou meuble ou qui comportent des obstacles risquant de faire perdre le contrôle du véhicule.

AVERTISSEMENT

Ne pas conduire le VTT sur des pentes trop raides pour le VTT ou trop difficiles pour ses capacités. Le véhicule bascule plus facilement sur des côtes dont la pente est excessivement raide que sur des surfaces de niveau ou des côtes à pente douce. Pratiquer sur des côtes à pente plus douce avant d'aborder des côtes à pente plus raide.

Il est important de déplacer son poids vers l'avant du VTT lors de la montée de côtes. Pour ce faire, il faut s'incliner vers l'avant et dans les côtes plus raides, il convient de se soulever de la selle et de s'incliner au-dessus du guidon, en veillant à bien garder les pieds sur les repose-pieds.

SUBIDA DE PENDIENTES

Utilice las técnicas adecuadas para evitar volcar el vehículo en pendientes. Asegúrese de que puede maniobrar correctamente con su ATV sobre terreno llano antes de intentar subir cualquier pendiente y, a continuación, practique primero en pendientes suaves. No intente subidas más difíciles hasta haber desarrollado toda su habilidad. En cualquier caso, evite las pendientes con superficies sueltas o resbaladizas, o con obstáculos que puedan hacerle perder el control.

ADVERTENCIA

No conduzca el ATV en pendientes demasiado pronunciadas para el ATV o para su pericia. El vehículo puede volcar con mayor facilidad en pendientes muy pronunciadas que en superficies llanas o con pendientes suaves. Practique en este tipo de pendientes antes de probar con pendientes pronunciadas.

Al subir una pendiente es importante transferir el peso a la parte delantera del ATV. Esto puede conseguirse inclinándose hacia delante y, en las pendientes muy pronunciadas, poniéndose de pie sobre las estriberas e inclinándose por encima del manillar.

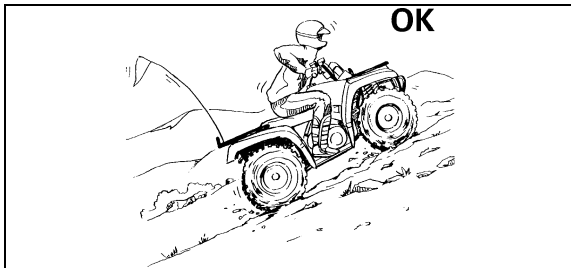

! WARNING

- Always follow proper procedures for climbing hills as described in this Owner's Manual.
- Always check the terrain carefully before you start up any hill.
- Never climb hills with excessively slippery or loose surfaces.
- Shift your weight forward.
- Never open the throttle suddenly. The ATV could flip over backwards.
- Never go over the top of any hill at high speed. An obstacle, a sharp drop, or another vehicle or person could be on the other side of the hill.

⚠️ AVERTISSEMENT

- **Toujours recourir aux techniques décrites dans ce manuel lors de la montée de collines.**
 - **Évaluer les conditions du terrain avant d'attaquer une côte.**
 - **Ne jamais monter sur des collines dont le sol est trop glissant ou meuble.**
 - **Se pencher de sorte à déplacer son poids vers l'avant du véhicule.**
 - **Ne jamais accélérer brutalement. Le VTT risque de basculer vers l'arrière.**
 - **Ne jamais passer le sommet d'une colline à vitesse élevée. Un obstacle, une dénivellation importante ou encore un autre véhicule ou une personne peuvent se trouver de l'autre côté de la colline.**
-

⚠️ ADVERTENCIA

- **Para subir pendientes, siga siempre los procedimientos correctos descritos en este Manual del Propietario.**
 - **Antes de comenzar a subir cualquier pendiente, compruebe siempre el terreno con atención.**
 - **No suba nunca pendientes con terreno suelto o resbaladizo.**
 - **Desplace su peso hacia delante.**
 - **No acelere bruscamente. El ATV podría dar una vuelta de campana hacia atrás.**
 - **No corone nunca la cima de una pendiente a toda velocidad. Al otro lado podría haber un obstáculo, un descenso brusco, otro vehículo o una persona.**
-

If you are climbing a hill and you find that you have not properly judged your ability to make it to the top, you should turn the ATV around while you still have forward motion (provided you have the room to do so) and go down the hill.

! WARNING

Never attempt to turn the ATV around on any hill until you have mastered the turning technique as described in the Owner's Manual on level ground. Be very careful when turning on any hill.

Avoid crossing the side of a steep hill if possible.

When crossing the side of a hill:

- **Always follow proper procedures as described in the Owner's Manual.**
- **Avoid hills with excessively slippery or loose surfaces.**
- **Shift your weight to the uphill side of the ATV.**

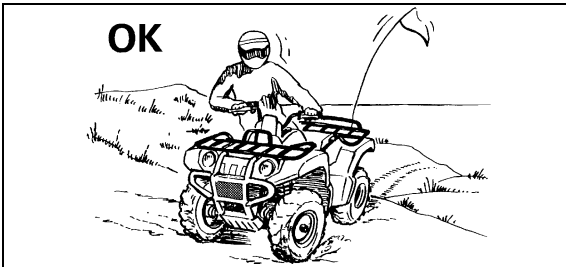

Si une côte s'avère plus difficile que prévu, faire demi-tour tant que le VTT avance avec suffisamment de puissance (à condition de disposer de la place nécessaire) et redescendre la côte.

⚠ AVERTISSEMENT

Ne jamais faire demi-tour sur un terrain en pente avant d'avoir maîtrisé la technique, telle qu'elle est décrite dans ce manuel, sur un terrain de niveau. Être toujours très prudent en effectuant des virages, quel que soit le type de pente.

Éviter, dans la mesure du possible, d'effectuer la traversée latérale d'une pente trop raide.

Lors de la traversée latérale de pentes:

- **Toujours suivre le procédé correct, tel qu'il est décrit dans ce manuel.**
 - **Éviter les collines au sol trop glissant ou meuble.**
 - **Déplacer son poids du côté de la montée.**
-

Si está subiendo una pendiente y descubre que no ha calculado correctamente su destreza para llegar a la cima, gire en redondo con el ATV mientras tenga tracción hacia delante (y espacio suficiente para hacerlo) y empiece a descender.

⚠ ADVERTENCIA

No intente girar en redondo con el ATV en una pendiente hasta que domine la técnica del giro en terreno llano descrita en este Manual del Propietario. Tenga mucho cuidado cuando realice un giro en una pendiente.

Evite cruzar pendientes pronunciadas en la medida de lo posible.

Cuando cruce lateralmente una pendiente:

- **Siga siempre los procedimientos adecuados descritos en este Manual del Propietario.**
 - **Evite las pendientes de superficie excesivamente suelta o resbaladiza.**
 - **Desplace su peso hacia el lado del ATV correspondiente a la parte ascendente.**
-

If your ATV has stalled or stopped and you believe you can continue up the hill, restart carefully to make sure you do not lift the front wheels which could cause you to lose control. If you are unable to continue up the hill, dismount the ATV on the uphill side. Physically turn the ATV around and then descend the hill.

If you start to roll backwards, DO NOT apply either brake abruptly. If you are in 2WD, apply only the front brake. When this ATV is in 4WD or 4WD-LOCK, all wheels (front and rear) are interconnected by the drive train. This means that applying either the front brake or the rear brake will brake all wheels. When descending hills, using either brake lever or the brake pedal will brake the wheels on the downhill side. Avoid sudden application of either the front or rear brake because the wheels on the uphill side could come off the ground. The ATV could easily tip over backwards. Apply both the front and rear brakes gradually, or dismount the ATV immediately on the uphill side.

Si le VTT a calé ou s'il s'est arrêté et que l'on juge pouvoir atteindre le sommet de la côte, redémarrer prudemment afin que les roues avant ne se soulèvent pas, car cela entraînerait une perte de contrôle du véhicule. S'il est impossible de continuer l'ascension, descendre du VTT. Tourner le VTT en le poussant, puis redescendre la colline.

Si le véhicule se met à reculer, NE PAS actionner le frein arrière brusquement. En mode de traction "2WD", n'utiliser que le frein avant. Lorsque ce VTT est en mode de traction "4WD" ou "4WD-LOCK", le train de transmission rend les quatre roues solidaires. Chaque frein, avant ou arrière, agit donc simultanément sur les quatre roues. Dans une descente, le levier et la pédale de frein agissent toujours sur les roues situées du côté aval. Que l'on utilise le frein avant ou arrière, il faut donc éviter les freinages brusques, car les roues situées du côté amont risqueraient de se soulever. Le VTT risquerait de basculer en arrière. Actionner les freins avant et arrière progressivement ou descendre immédiatement du VTT du côté amont.

Si se ha calado o parado el ATV y cree que puede continuar subiendo la pendiente, arranque de nuevo con sumo cuidado para que las ruedas delanteras no se levanten del suelo y le hagan perder el control. Si es incapaz de continuar, desmonte del ATV por el lado de subida de la pendiente. Haga girar el vehículo empleando la fuerza física y, a continuación, baje la pendiente.

Si el vehículo se pone a retroceder, NO aplique el freno delantero o el freno trasero con brusquedad. En el modo de tracción 2WD, sólo aplique el freno delantero. En el modo de tracción 4WD o 4WD-LOCK, todas las ruedas del ATV (delanteras y traseras) están conectadas. Eso significa que todas las ruedas frenan cuando se aplica el freno delantero o el freno trasero. Durante el descenso de una pendiente, todos los frenos, de las palancas y del pedal, frenan las ruedas en el lado descendente. Evite aplicar los frenos delantero o trasero con brusquedad porque podrían levantarse del suelo las ruedas en el lado ascendente. El ATV podría dar fácilmente una vuelta de campana hacia atrás. Aplique los frenos delantero y trasero gradualmente o baje del ATV por el lado ascendente de la pendiente.

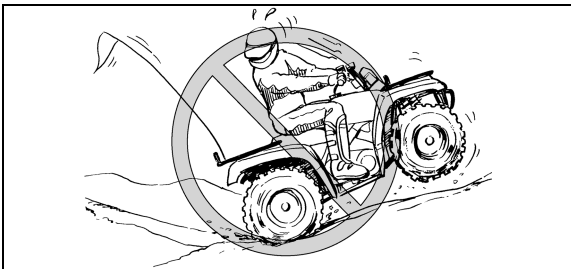

! WARNING

Use proper gear and maintain steady speed when climbing a hill.

If you lose all forward speed:

- Keep weight uphill.
- Apply the brakes.
- Shift into the park position “P” after you are stopped.

If you begin rolling backwards:

- Keep weight uphill.
- 2WD: Never apply the rear brake while rolling backwards. Apply the front brake. When fully stopped, shift into the park position “P”.
- 4WD or 4WD-LOCK: Apply both front and rear brakes gradually. When fully stopped, shift into the park position “P”.

Dismount on uphill side or to a side if pointed straight uphill. Turn the ATV around and re-mount, following the procedure described in the Owner’s Manual.

⚠️ AVERTISSEMENT

Engager le rapport adéquat et maintenir une vitesse stable dans une montée.

Si le véhicule perd toute sa puissance:

- Garder son poids du côté amont.
- Actionner les freins.
- Une fois à l'arrêt, sélectionner la position de stationnement ("P").

Si le véhicule se met à reculer:

- Garder son poids du côté amont.
- "2WD": Ne jamais actionner le frein arrière pour tenter d'arrêter le véhicule. Actionner le frein avant. Une fois à l'arrêt, sélectionner la position de stationnement ("P").
- "4WD" ou "4WD-LOCK": Actionner progressivement et simultanément les freins avant et arrière. Une fois à l'arrêt, sélectionner la position de stationnement ("P").

Descendre du côté amont ou, si le VTT est dirigé droit vers l'amont, descendre d'un des côtés. Tourner le VTT et l'enfourcher, en suivant le procédé décrit dans ce manuel.

⚠️ ADVERTENCIA

Cuando suba una pendiente, utilice la marcha adecuada y mantenga una velocidad uniforme. Si pierde totalmente la velocidad hacia adelante:

- Mantenga el peso hacia el lado ascendente de la pendiente.
- Aplique los frenos.
- Cambie a la posición de estacionamiento "P" después de haber parado.

Si el vehículo comienza a rodar hacia atrás:

- Mantenga el peso hacia el lado ascendente de la pendiente.
- 2WD: No aplique nunca el freno trasero mientras rueda hacia atrás. Aplique el freno delantero. Cuando esté completamente parado, cambie a la posición de estacionamiento "P".
- 4WD o 4WD-LOCK: Aplique los frenos delantero y trasero gradualmente. Cuando esté totalmente parado, cambie a la posición de estacionamiento "P".

Baje de la máquina por el lado ascendente de la pendiente o por un lateral si el vehículo está orientado directamente hacia la cima. Gire en redondo el ATV y monte de nuevo, siguiendo el procedimiento descrito en este Manual del Propietario.

RIDING DOWNHILL

When riding your ATV downhill, shift your weight as far to the rear and uphill side of the ATV as possible. Move back on the seat and sit with your arms straight. Engine compression will do most of the braking for you. For maximum engine compression braking effect, select low range “L” and change to 4WD or 4WD-LOCK before beginning to descend the hill. Improper braking may cause a loss of traction. Use caution while descending a hill with loose or slippery surfaces. Braking ability and traction may be adversely affected by these surfaces. Improper braking may also cause a loss of traction.

When this ATV is in 4WD or 4WD-LOCK, all wheels (front and rear) are interconnected by the drive train. This means that applying either the front brake or the rear brake will brake all wheels. When descending hills, using either brake lever or the brake pedal will brake the wheels on the downhill side. Avoid sudden application of either the front or rear brake because the wheels on the uphill side could come off the ground. Apply both the front and rear brakes gradually.

DESCENTE DES PENTES

Pour descendre des pentes, il convient de déplacer son corps le plus possible vers l'arrière et le côté amont du VTT. S'asseoir à l'arrière de la selle et conduire les bras tendus. Le moteur à lui seul assure une partie importante de la puissance de freinage. Avant d'entamer la descente d'une colline, sélectionner le rapport inférieur ("L"), puis sélectionner le mode de traction "4WD" ou "4WD-LOCK" afin de profiter au maximum du frein moteur. Un mauvais freinage peut provoquer une perte de traction. Être particulièrement vigilant en descendant une pente dont le sol est meuble ou glissant. En effet, les performances de freinage et la traction risquent d'être réduites. Une mauvaise technique de freinage peut également provoquer une perte de la traction.

Lorsque ce VTT est en mode de traction "4WD" ou "4WD-LOCK", le train de transmission rend les quatre roues solidaires. Chaque frein, avant ou arrière, agit donc simultanément sur les quatre roues. Dans une descente, le levier et la pédale de frein agissent toujours sur les roues situées du côté aval. Que l'on utilise le frein avant ou arrière, il faut donc éviter les freinages brusques, car les roues situées du côté amont risqueraient de se soulever. Actionner progressivement et simultanément les freins avant et arrière.

BAJADA DE PENDIENTES

Cuando baje una pendiente con el ATV, desplace su peso hacia atrás todo lo posible, en el sentido ascendente de la pendiente. Desplácese hacia atrás en el sillín y permanezca sentado con los brazos rectos. La compresión del motor puede actuar como freno principal. Para optimizar el efecto de freno del motor, seleccione la gama baja "L" y cambie al modo de tracción 4WD o 4WD-LOCK antes de empezar a bajar la pendiente. Una frenada incorrecta puede dar lugar a la pérdida de tracción. Tome precauciones durante el descenso de una pendiente con superficie suelta o resbaladiza. La capacidad de tracción y de frenada pueden reducirse en este tipo de superficies. También una frenada incorrecta puede dar lugar a una pérdida de tracción.

En el modo de tracción 4WD o 4WD-LOCK de este ATV, todas la ruedas del ATV (delanteras y traseras) están interconectadas. Eso significa que todas las ruedas frenan cuando se aplica el freno delantero o el freno trasero. Durante el descenso de una pendiente, todos los frenos frenan las ruedas en el lado descendente. Evite aplicar los frenos delantero o trasero con brusquedad porque podrían levantarse del suelo las ruedas en el lado ascendente. Aplique los dos frenos, el delantero y el trasero, gradualmente.

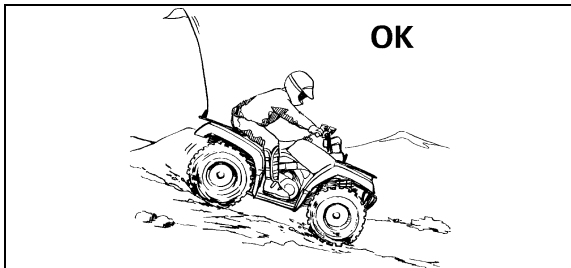

Whenever possible, ride your ATV straight down-hill. Avoid sharp angles which could allow the ATV to tip or roll over. Carefully choose your path and ride no faster than you will be able to react to obstacles which may appear.

! WARNING

Always follow proper procedures for going down hills as described in this Owner's Manual.

Note: a special technique is required when braking as you go down a hill.

- **Always check the terrain carefully before you start down any hill.**
- **Shift your weight backward.**
- **Never go down a hill at high speed.**
- **Avoid going down a hill at an angle that would cause the vehicle to lean sharply to one side. Go straight down the hill where possible.**

Dans la mesure du possible, descendre tout droit dans une pente. Éviter les braquages brusques qui pourraient faire basculer le VTT ou même lui faire effectuer des tonneaux. Choisir son chemin avec soin et ne pas conduire trop vite afin d'être toujours en mesure de maîtriser son véhicule si un obstacle devait surgir.

⚠️ AVERTISSEMENT

Toujours recourir aux techniques décrites dans ce manuel lors de la descente de collines.

N.B.: suivre le procédé particulier au freinage en descente.

- **Évaluer les conditions du terrain avant descendre une côte.**
- **Se pencher de sorte à déplacer son poids vers l'arrière du véhicule.**
- **Ne jamais dévaler une colline.**
- **Éviter de descendre une colline à un angle qui ferait trop pencher le véhicule d'un côté. Dans la mesure du possible, descendre tout droit dans une pente.**

Cuando baje una pendiente, a ser posible conduzca el ATV en línea recta. Evite seguir trayectorias demasiado oblicuas que puedan provocar el vuelco o una vuelta de campana del ATV. Elija cuidadosamente el camino y conduzca a la velocidad que permita su capacidad de reacción ante los obstáculos que puedan surgir.

⚠️ ADVERTENCIA

Siga siempre los procedimientos correctos de bajada de pendientes descritos en este Manual del Propietario.

Nota: Para frenar bajando una pendiente se requiere una técnica especial.

- **Estudie siempre el terreno cuidadosamente antes de iniciar el descenso de una pendiente.**
- **Desplace su peso hacia atrás.**
- **No baje nunca una pendiente a alta velocidad.**
- **Evite bajar pendientes en un ángulo que obligue a inclinar mucho el vehículo hacia un lado. Baje la pendiente en línea recta siempre que sea posible.**

CROSSING A SLOPE

Traversing a sloping surface on your ATV requires you to properly position your weight to maintain proper balance. Be sure that you have learned the basic riding skills on flat ground before attempting to cross a sloping surface. Avoid slopes with slippery surfaces or rough terrain that may upset your balance.

As you travel across a slope, lean your body in the uphill direction. It may be necessary to correct the steering when riding on loose surfaces by pointing the front wheels slightly uphill. When riding on slopes be sure not to make sharp turns either up or down hill.

TRAVERSÉE LATÉRALE D'UNE PENTE

Afin de garantir l'équilibre du VTT, il est nécessaire que le pilote adapte sa position lors de la traversée latérale d'une surface inclinée. S'assurer d'avoir maîtrisé les techniques de base sur terrain de niveau avant de se lancer sur une pente. Au début, éviter les surfaces glissantes ou les terrains accidentés qui pourraient déséquilibrer le véhicule.

Toujours veiller à se pencher du côté de la montée lors de la traversée latérale une pente. Lors de la conduite sur sol meuble, il est parfois nécessaire de corriger la direction de conduite en tournant le guidon légèrement dans le sens de la montée. Éviter tout braquage brusque dans les descentes, que ce soit d'un côté ou de l'autre.

CRUCE DE PENDIENTES

Para cruzar transversalmente una superficie en pendiente con su ATV es necesario que coloque su peso de manera que pueda mantener el equilibrio adecuado. Antes de intentar cruzar una pendiente asegúrese de que ha aprendido las habilidades básicas sobre terreno llano. Evite las pendientes con superficies resbaladizas y los terrenos accidentados que puedan hacerle perder el equilibrio.

Mientras cruza la pendiente, mantenga el cuerpo inclinado en el sentido ascendente de la misma. Puede que sea necesario corregir la dirección al pasar por superficies sueltas, orientando las ruedas delanteras ligeramente hacia arriba. Cuando conduzca en pendientes no efectúe giros cerrados en sentido ascendente ni descendente.

If your ATV does begin to tip over, gradually steer in the downhill direction if there are no obstacles in your path. As you regain proper balance, gradually steer again in the direction you wish to travel.

! WARNING

Never attempt to turn the ATV around on any hill until you have mastered the turning technique as described in the Owner's Manual on level ground. Be very careful when turning on any hill. Avoid crossing the side of a steep hill if possible.

When crossing the side of a hill:

- Always follow proper procedures as described in the Owner's Manual.
- Avoid hills with excessively slippery or loose surfaces.
- Shift your weight to the uphill side of the ATV.

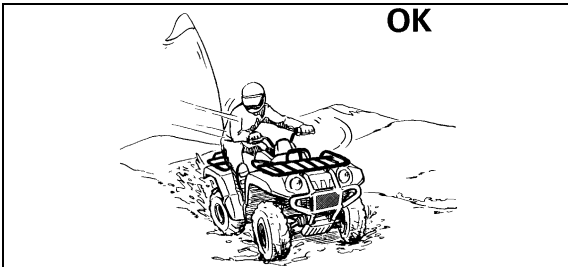

Si le VTT commence à basculer, manœuvrer progressivement vers le bas de la côte si la route est libre. Une fois l'équilibre retrouvé, manœuvrer à nouveau petit à petit le véhicule dans la direction souhaitée.

⚠ AVERTISSEMENT

Ne jamais faire demi-tour sur un terrain en pente avant d'avoir maîtrisé la technique, telle qu'elle est décrite dans ce manuel, sur un terrain de niveau. Être toujours très prudent en effectuant des virages, quel que soit le type de pente. Éviter, dans la mesure du possible, d'effectuer la traversée latérale d'une pente trop raide.

Lors de la traversée latérale de pentes:

- **Toujours suivre le procédé correct, tel qu'il est décrit dans ce manuel.**
 - **Éviter les collines au sol trop glissant ou meuble.**
 - **Déplacer son poids du côté de la montée.**
-

Si el ATV comienza a volcar, gire gradualmente la dirección en sentido descendente si no hay ningún obstáculo en su camino. Al recuperar el equilibrio, gire de nuevo la dirección en el sentido en que desea circular.

⚠ ADVERTENCIA

No intente nunca girar en redondo con el ATV en una pendiente hasta que domine la técnica del giro en terreno llano descrita en este Manual del Propietario. Tenga mucho cuidado cuando realice un giro en una pendiente. Evite cruzar pendientes pronunciadas en la medida de lo posible.

Cuando cruce lateralmente una pendiente:

- **Siga siempre los procedimientos adecuados descritos en este Manual del Propietario.**
 - **Evite las pendientes de superficie excesivamente suelta o resbaladiza.**
 - **Desplace su peso hacia el lado del ATV correspondiente a la parte ascendente.**
-

CROSSING THROUGH SHALLOW WATER

The ATV can be used to cross slow moving, shallow water of up to a maximum of 35 cm in depth. Before entering the water, choose your path carefully. Enter where there is no sharp drop off, and avoid rocks or other obstacles which may be slippery or upset the ATV. Drive slowly and carefully.

⚠ WARNING

Never operate this ATV in fast flowing water or in water deeper than that specified in your Owner's Manual. Remember that wet brakes may have reduced stopping ability. Test your brakes after leaving water. If necessary, apply them several times to let friction dry out the linings. If the ATV is operated through deep or fast flowing water, the tires may float, causing loss of traction and loss of control, which could lead to an accident.

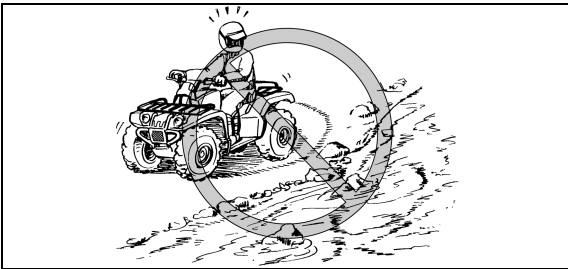

TRAVERSÉE DES EAUX PEU PROFONDES

Le VTT peut traverser des courants d'eau à faible débit et dont la profondeur ne dépasse pas 35 cm. Vérifier attentivement le terrain avant de pénétrer dans l'eau. S'assurer qu'il n'y a pas de renforcements et éviter les rochers et autres obstacles qui pourraient être glissants ou qui risquent de faire capoter le VTT. Rouler lentement et avec prudence.

⚠ AVERTISSEMENT

Ne jamais conduire un VTT dans un courant d'eau trop rapide ou dans de l'eau dont la profondeur dépasse celle recommandée dans ce manuel. Ne pas oublier que des freins mouillés peuvent réduire grandement les capacités de freinage. Essayer les freins après avoir roulé dans de l'eau. Si nécessaire, les actionner plusieurs fois pour que le frottement sèche les garnitures. Si le VTT est conduit dans une eau profonde ou à courant rapide, les pneus pourraient flotter, entraînant une perte de traction et de contrôle, ce qui peut provoquer un accident.

CRUCE DE AGUAS POCO PROFUNDAS

Con el ATV se pueden cruzar, a baja velocidad, aguas poco profundas de hasta de 35 cm de profundidad. Antes de entrar en el agua, escoja el camino cuidadosamente. Entre en un punto donde no existan caídas bruscas y evite las piedras u otros obstáculos que puedan hacer patinar o perder la estabilidad al ATV. Conduzca despacio y con precaución.

⚠ ADVERTENCIA

No conduzca este ATV en aguas rápidas o más profundas de lo especificado en este Manual del Propietario. Recuerde que si se mojan los frenos puede disminuir su capacidad para detener la máquina. Compruebe los frenos cuando salga del agua. Si es necesario, aplíquelos varias veces para que el rozamiento seque los forros. Si se conduce el ATV en aguas rápidas o profundas, los neumáticos pueden flotar dando lugar a una pérdida de tracción y de control que podría provocar un accidente.

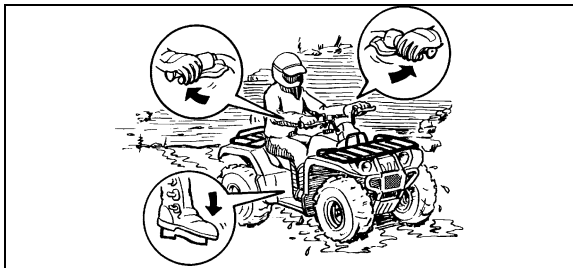

Test your brakes after leaving the water. Do not continue to ride your ATV without verifying that you have regained proper braking ability.

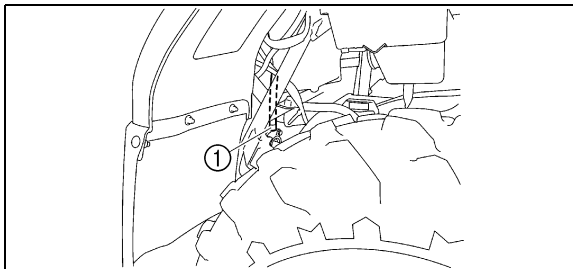

1. Air filter case check hose
1. Flexible de contrôle du boîtier de filtre à air
1. Manguera de comprobación de la caja del filtro de aire

CAUTION:

After riding your ATV in water, be sure to drain the trapped water by removing the check hose at the bottom of the air filter case, the V-belt cooling duct check hose, the drive select lever box check hose and the storage compartment check hose. Also, remove the V-belt case drain plug to drain any water that may have accumulated. Wash the ATV in fresh water if it has been operated in salt water or muddy conditions.

Essayer les freins après avoir roulé dans de l'eau. Ne pas conduire le VTT avant de s'être assuré que les freins fonctionnent correctement.

Compruebe los frenos después de salir del agua. No siga conduciendo el ATV sin comprobar que ha recuperado su capacidad de frenada.

ATTENTION:

Après avoir conduit le VTT dans de l'eau, veiller à purger l'eau accumulée en retirant le flexible de contrôle situé au bas du boîtier de filtre à air, le flexible de contrôle du conduit de refroidissement de la courroie trapézoïdale, le flexible de contrôle du boîtier de levier de présélection, ainsi que le flexible de contrôle situé au compartiment de rangement. Retirer également le boulon de vidange du carter de la courroie trapézoïdale afin de vidanger toute l'eau qui s'y serait accumulée. Nettoyer le VTT à l'eau douce après avoir roulé dans une eau salée ou boueuse.

ATENCION:

Después de conducir el ATV por el agua no olvide eliminar el agua atrapada, desmontando la manguera de comprobación situada en la parte inferior de la caja del filtro de aire, la manguera de comprobación del conducto de enfriamiento de la correa trapezoidal y la manguera de comprobación del compartimento de artículos. Extraiga también el tapón de drenaje de la caja de la correa trapezoidal para drenar el agua que haya podido acumularse. Lave el ATV con agua dulce si ha estado circulando por agua salada o por barro.

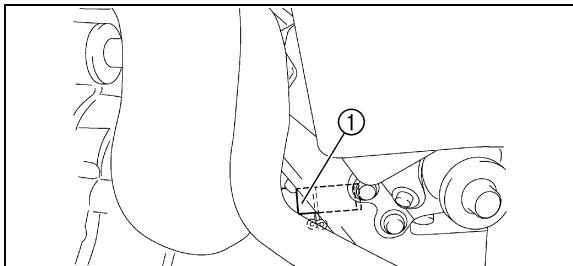

- 1. V-belt cooling duct check hose (left front side of ATV)
- 1. Flexible de contrôle du conduit de refroidissement de la courroie trapézoïdale (côté avant gauche du VTT)
- 1. Manguera de comprobación del conducto de enfriamiento de la correa trapecoidal (lado delantero izquierdo del ATV)

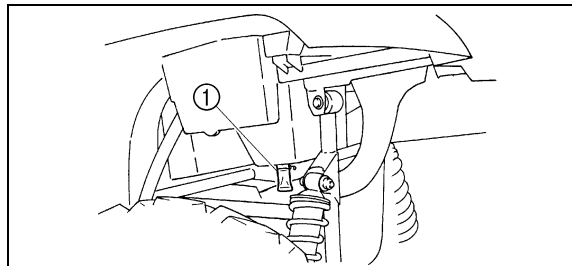

- 1. Storage compartment check hose
- 1. Flexible de contrôle du compartiment de rangement
- 1. Manguera de comprobación del compartimiento porta objetos

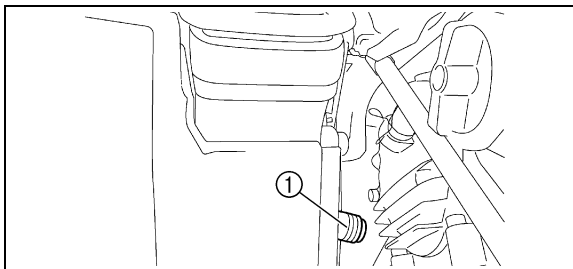

- 1. Drive select lever box check hose
- 1. Flexible de contrôle du boîtier du levier de présélection
- 1. Manguera de comprobación de la caja de la palanca de selección de marcha

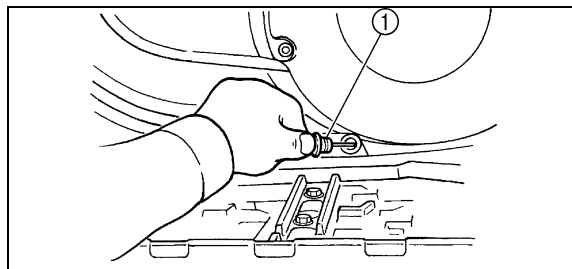

- 1. V-belt case drain plug
- 1. Boulon de vidange du carter de courroie trapézoïdale
- 1. Tapón de drenaje de la caja de la correa trapecoidal

RIDING OVER ROUGH TERRAIN

Riding over rough terrain should be done with caution. Look out for obstacles which could cause damage to the ATV or could lead to an upset or accident. Be sure to keep your feet firmly mounted on the footboards at all times. Avoid jumping the ATV as loss of control and damage to the ATV may result.

WARNING

Before operating in a new area, check for obstacles. Never attempt to ride over large obstacles, such as large rocks or fallen trees. When you go over obstacles, always follow proper procedures as described in the Owner's Manual.

CONDUITE SUR TERRAIN ACCIDENTÉ

Une vigilance extrême s'impose lors de la conduite en terrain accidenté. Repérer les obstacles susceptibles d'endommager le VTT ou de provoquer un accident ou le renversement du véhicule. Toujours veiller à garder en permanence les pieds sur les repose-pieds. Éviter d'effectuer des sauts, car cela risquerait d'entraîner la perte de contrôle du VTT, voire son endommagement.

⚠ AVERTISSEMENT

Repérer les obstacles éventuels avant de conduire sur un terrain inconnu. Ne jamais essayer de rouler sur des obstacles de grande taille, tels que de gros rochers ou des arbres tombés. En roulant sur des obstacles, toujours suivre minutieusement les procédés décrits dans le manuel.

CONDUCCIÓN EN TERRENO ACCIDENTADO

La conducción por terrenos accidentados debe realizarse con precaución. Esté alerta a cualquier obstáculo que pueda causar daños al ATV, desestabilizarla o provocar un accidente. Mantenga los pies firmemente apoyados sobre las estriberas en todo momento. Evite los saltos con el ATV, ya que podrían provocar una pérdida de control y daños al ATV.

⚠ ADVERTENCIA

Antes de conducir por una zona desconocida, compruebe si hay obstáculos. No trate nunca de pasar sobre obstáculos grandes, tales como piedras grandes o árboles caídos. Cuando pase por encima de un obstáculo, siga siempre los procedimientos adecuados que se describen en este Manual del Propietario.

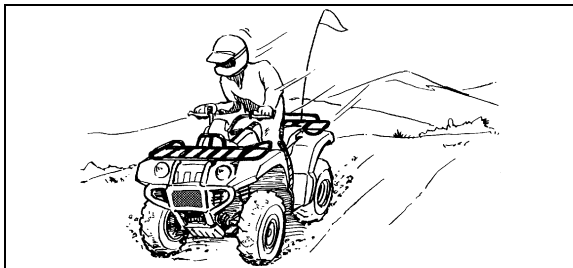

SLIDING AND SKIDDING

Care should be used when riding on loose or slippery surfaces since the ATV may slide. If unexpected and uncorrected, sliding could lead to an accident.

To reduce the tendency for the front wheels to slide in loose or slippery conditions, positioning your weight over the front wheels will sometimes help.

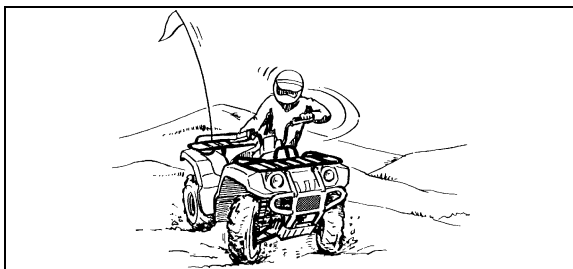

If the rear wheels of your ATV start to slide sideways, control can usually be regained (if there is room to do so) by steering in the direction of the slide. Applying the brakes or accelerating is not recommended until you have corrected the slide.

DÉRAPAGE ET PATINAGE

Conduire prudemment sur les sols glissants ou meubles, car le VTT risque de dérapier. Un dérapage soudain peut provoquer un accident si le véhicule n'est pas redressé.

La position du pilote peut influencer favorablement la tenue de route du véhicule lors de la conduite sur sol glissant ou meuble. Une bonne technique pour réduire le risque de patinage des roues avant consiste à faire passer le poids de son corps à l'avant du véhicule.

Si les roues arrière du VTT se mettent à dérapier, il est possible de regagner le contrôle du véhicule (si l'espace disponible est suffisant) en manœuvrant dans la direction du dérapage. Il est déconseillé de freiner ou d'accélérer avant d'avoir repris le contrôle du véhicule.

PATINAZOS Y DERRAPES

Cuando conduzca sobre superficies sueltas o resbaladizas, hágalo con cuidado ya que el ATV podría derrapar. Un patinazo inesperado y no corregido, puede dar lugar a un accidente.

Para reducir la tendencia de las ruedas delanteras a patinar sobre terreno suelto o resbaladizo, a veces es útil cargar el peso del cuerpo sobre las mismas.

Si las ruedas traseras del ATV comienzan a patinar en sentido lateral, generalmente se puede recuperar el control girando la dirección (si hay suficiente espacio para ello) en el sentido del derrape. No se recomienda acelerar ni frenar hasta haber corregido el derrape.

With practice, over a period of time, skill at controlled sliding can be developed. The terrain should be chosen carefully before attempting such maneuvers, since both stability and control are reduced. Bear in mind that sliding maneuvers should always be avoided on extremely slippery surfaces such as ice, since all control may be lost.

 **WARNING**

Learn to safely control skidding or sliding by practicing at low speeds and on level, smooth terrain. On extremely slippery surfaces, such as ice, go slowly and be very cautious in order to reduce the chance of skidding or sliding out of control.

Le contrôle des dérapages est une technique qui s'acquiert en s'entraînant. Choisir avec discernement le terrain sur lequel on s'entraîne, car la stabilité et le contrôle du véhicule seront réduits. Il convient absolument d'éviter d'effectuer des manœuvres de dérapage sur des surfaces extrêmement glissantes, telles que la glace ou le verglas, afin de réduire le risque de perte de contrôle du véhicule.

⚠ AVERTISSEMENT

Apprendre à contrôler le patinage ou le glissement en s'exerçant à des vitesses lentes et sur une surface uniforme et de niveau. Sur des surfaces extrêmement glissantes, telles que de la glace, rouler lentement et être très prudent afin de limiter le risque de perte de contrôle du véhicule.

Con práctica, al cabo de algún tiempo se puede dominar el derrape controlado. Antes de intentar tales maniobras hay que elegir el terreno cuidadosamente, ya que al realizarlas se reducen tanto la estabilidad como el control. Tenga en cuenta que han de evitarse las maniobras de derrape en superficies extremadamente resbaladizas, como por ejemplo sobre hielo, ya que podría perderse totalmente el control.

⚠ ADVERTENCIA

Aprenda a controlar con seguridad los derrapes practicando a baja velocidad en terreno liso y horizontal. En superficies extremadamente resbaladizas, tales como hielo, circule despacio y sea extremadamente precavido para evitar el riesgo de perder el control a causa de un patinazo o un derrape.

WHAT TO DO IF ...

This section is designed to be a reference guide only. Be sure to read each section on riding techniques completely.

WHAT TO DO ...

- If your ATV doesn't turn when you want it to:
Bring the ATV to a stop and practice the turning maneuvers again. Be sure you are putting your weight on the footboard to the outside of the turn. Position your weight over the front wheels for better control. (See pages 7-39–7-43.)
- If your ATV begins to tip while turning:
Lean more into the turn to regain balance. If necessary, gradually let off the throttle and/or steer to the outside of the turn. (See pages 7-39–7-43.)
- If your ATV starts to slide sideways:
Steer in the direction of the slide if you have the room. Applying the brakes or accelerating is not recommended until you have corrected the slide. (See pages 7-71–7-73.)

QUE FAIRE SI...

Cette section est destinée à servir de référence seulement. Il convient de lire en entier les paragraphes concernant les techniques de conduite.

QUE FAIRE...

- Si le VTT ne tourne pas alors qu'on tente d'effectuer un virage:
Arrêter le VTT et effectuer à nouveau les manœuvres de changement de direction. Veiller à faire passer tout son poids sur le repose-pied du côté extérieur du virage. Pour garantir un meilleur contrôle, faire passer son poids sur les roues avant. (Voir pages 7-40 à 7-44.)
- Si le VTT se met à basculer dans un virage:
Se pencher plus du côté intérieur du virage pour reprendre son équilibre. Si nécessaire, lâcher progressivement les gaz et/ou manœuvrer vers l'extérieur du virage. (Voir pages 7-40 à 7-44.)
- Si le VTT commence à chasser:
Si l'espace de manœuvre est suffisant, tourner le guidon dans la direction dans laquelle le véhicule chasse. Il est déconseillé de freiner ou d'accélérer avant d'avoir repris le contrôle du véhicule. (Voir pages 7-72 à 7-74.)

QUE HACER SI...

Esta sección está concebida únicamente con fines orientativos. Lea íntegramente todas las secciones relativas a las técnicas de conducción.

QUE HACER...

- Si el ATV no gira cuando Vd. quiere:
Pare el ATV y practique de nuevo las maniobras de giro. Asegúrese de cargar su peso sobre la estribera correspondiente a la parte exterior de la curva. Para un mejor control, desplace su peso sobre las ruedas delanteras. (Vea las páginas 7-40–7-44.)
- Si su ATV comienza a volcar en mitad de un giro:
Inclínese más hacia el interior de la curva para recuperar el equilibrio. Si fuese necesario, reduzca la velocidad y/o gire la dirección hacia el exterior de la curva. (Vea las páginas 7-40–7-44.)
- Si su ATV comienza a derrapar lateralmente:
Gire en la dirección del derrape si hay espacio suficiente. No se recomienda acelerar ni frenar hasta haber corregido el derrape. (Vea las páginas 7-72–7-74.)

- If your ATV can't make it up a hill you are trying to climb:
Turn the ATV around if you still have forward speed. If not, stop, dismount on the uphill side of the ATV and physically turn the ATV around. If the ATV starts to slip backwards DO NOT USE THE REAR BRAKE - the ATV may tip over on top of you. Dismount the ATV on the uphill side. (See pages 7-45–7-53.)
- If your ATV is traversing a sloping surface:
Be sure to ride with your weight positioned towards the uphill side of the ATV to maintain proper balance. If the ATV starts to tip, steer down the hill (if there are no obstacles in your way) to regain balance. If you discover that the ATV is going to tip over, dismount on the uphill side. (See pages 7-59–7-61.)

- Si le VTT ne peut franchir la côte:
Tourner le VTT si le véhicule avance avec suffisamment de puissance. Le cas échéant, s'arrêter et descendre du VTT du côté de la montée et le tourner en le poussant. Si le VTT se met à reculer, NE PAS UTILISER LE FREIN ARRIÈRE. Le VTT pourrait se renverser et le pilote risque d'être coincé sous le véhicule. Descendre du VTT du côté amont. (Voir pages 7-46 à 7-54.)
- S'il faut traverser latéralement une pente:
Conduire en maintenant son corps du côté de la montée, afin de garantir l'équilibre du VTT. Si le VTT se met à basculer, descendre la pente (s'il n'y a aucun obstacle) afin de rééquilibrer le véhicule. Descendre immédiatement du VTT, côté montée, si le véhicule ne peut pas être redressé. (Voir pages 7-60 à 7-62.)
- Si su ATV no puede con la pendiente que está intentando subir:
Gire el ATV en redondo si todavía puede avanzar. Si esto ya no es posible, pare, baje del ATV por el lado ascendente de la pendiente y gire el ATV utilizando la fuerza física. Si el ATV comienza a deslizarse hacia atrás, NO UTILICE LOS FRENOS TRASEROS - el ATV podría volcar y caerle encima. Baje del ATV por el lado ascendente de la pendiente. (Vea las páginas 7-46–7-54.)
- Si está cruzando transversalmente una pendiente con el ATV:
Conduzca con su peso desplazado hacia el costado del ATV más próximo al lado ascendente de la pendiente, para mantener el equilibrio. Si el ATV comienza a volcar, gire la dirección en el sentido de descenso (siempre que no haya obstáculos en su camino) para recuperar el equilibrio. Si ve que el ATV está a punto de volcar, desmonte por el lado ascendente de la pendiente. (Vea las páginas 7-60–7-62.)

- If your ATV encounters shallow water:
Ride slowly and carefully through slow moving water, watching for obstacles. Be sure to let water drain from the ATV and **CHECK YOUR BRAKES FOR PROPER OPERATION** when you come out of the water. Do not continue to ride your ATV until you have regained adequate braking ability. (See pages 7-63–7-67.)

- S'il faut rouler dans des eaux peu profondes:
Conduire doucement et avec prudence dans des eaux à faible courant, en repérant les obstacles afin de les éviter. S'assurer de bien évacuer toute l'eau du VTT après être sorti de l'eau et **S'ASSURER DU BON FONCTIONNEMENT DES FREINS**. Ne pas conduire le VTT avant de s'être assuré du bon fonctionnement des freins. (Voir pages 7-64 à 7-68.)
- Si su ATV se encuentra con aguas poco profundas:
Si la corriente es lenta, vadéela despacio y con precaución, vigilando los obstáculos. Cuando salga del agua, no olvide drenar la que haya entrado en el ATV y **COMPRUEBE EL CORRECTO FUNCIONAMIENTO DE LOS FRENOS**. No siga conduciendo el ATV hasta que haya recuperado una capacidad de frenado suficiente. (Vea las páginas 7-64–7-68.)

PERIODIC MAINTENANCE AND ADJUSTMENT

Periodic inspection, adjustment and lubrication will keep your machine in the safest and most efficient condition possible. Safety is an obligation of the machine owner. The most important points of machine inspection, adjustment and lubrication are explained on the following pages.

WARNING

Never service an engine while it is running. Moving parts can catch clothing or parts of the body, causing injury. Electrical components can cause shocks or can start fires. Turn off the engine when performing maintenance unless otherwise specified. Have a Yamaha dealer perform service if you are not familiar with machine service.

ENTRETIENS ET RÉGLAGES PÉRIODIQUES

FBU00516

Les contrôles, réglages et graissages périodiques sont indispensables au bon état de marche du véhicule et à sa conduite en toute sécurité. Le propriétaire a le devoir de veiller à la sûreté de son véhicule. Les pages suivantes re- prennent les points les plus importants des contrôles, ré- glages et graissages du véhicule.

⚠ AVERTISSEMENT

Toujours couper le moteur avant d'effectuer l'entretien du véhicule. Les pièces mobiles pourraient happer un vêtement ou des parties du corps et causer des blessures. Les éléments électriques peuvent provoquer des décharges ou déclencher des incendies. Couper le moteur avant d'effectuer tout entretien, sauf quand autrement spécifié. Le propriétaire qui n'est pas au courant des techniques d'entretien est invité à s'adresser à un concessionnaire Yamaha.

MANTENIMIENTO Y AJUSTE PERIODICOS

SBU00516

Las inspecciones, ajustes y lubricación periódicos mantienen la máquina en las mejores condiciones posibles de seguridad y eficacia. La seguridad es una obligación del propietario de la máquina. En las páginas siguientes se explican los puntos más importantes relacionados con las inspecciones, ajustes y lubricación.

⚠ ADVERTENCIA

No efectuar ninguna operación de mantenimiento del motor con éste en marcha. Los elementos móviles podrían engancharse en la ropa o en el cuerpo y causar lesiones. Los componentes eléctricos pueden ocasionar sacudidas o incendios. Antes de efectuar cualquier operación de mantenimiento, parar el motor, a menos que se indique lo contrario. Si no se está familiarizado con el mantenimiento del vehículo encomendar- selo a un concesionario Yamaha.

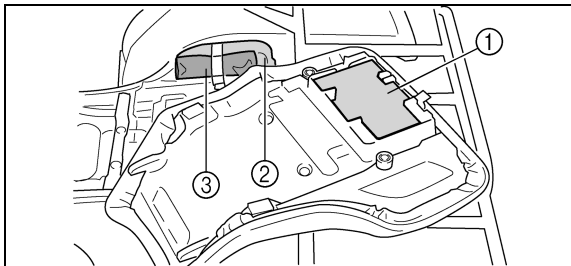

1. Owner's manual
 2. Owner's tool kit
 3. Low-pressure tire gauge
-
1. Manuel du propriétaire
 2. Trousse à outils
 3. Manomètre basse pression pour pneus
-
1. Manual del propietario
 2. Juego de herramientas
 3. Manómetro de baja presión

Owner's manual and tool kit

You are recommended to put this owner's manual in the vinyl bag and always carry it on the bottom of the seat as shown. Put the owner's tool kit and low-pressure tire gauge under the seat.

The service information included in this manual is intended to provide you, the owner, with the necessary information for completing your own preventive maintenance and minor repairs. The tools provided in the Owner's tool kit are sufficient for this purpose, except that a torque wrench is also necessary to properly tighten nuts and bolts.

NOTE:

If you do not have a torque wrench available during a service operation requiring one, take your machine to a Yamaha dealer to check the torque settings and adjust them as necessary.

Manuel du propriétaire et trousse à outils

Il est conseillé de placer le manuel du propriétaire dans le sac en plastique et de le ranger dans le fond la selle, comme illustré. Ranger la trousse à outils du propriétaire ainsi que le manomètre basse pression pour pneus sous la selle.

Les informations concernant l'entretien reprises dans ce manuel fournissent au propriétaire les renseignements nécessaires pour qu'il puisse effectuer lui-même l'entretien préventif de son véhicule ainsi que les petites réparations. Les outils fournis dans la trousse suffisent à cet effet. Le serrage correct des boulons et des écrous requiert toutefois l'acquisition d'une clé dynamométrique.

N.B.: _____

Le propriétaire qui ne dispose pas d'une clé dynamométrique pour effectuer un travail qui en requiert une est invité à faire vérifier et corriger les couples de serrage par un concessionnaire Yamaha.

Manual del propietario y juego de herramientas

Se recomienda guardar este manual en la bolsa de vinilo y llevarlo siempre debajo del asiento como se muestra. Ponga el juego de herramientas del propietario y el manómetro de baja presión para los neumáticos debajo del asiento.

Las instrucciones de servicio contenidas en este manual tienen por objeto proporcionarle a usted, como propietario, la información necesaria para realizar por sí mismo el mantenimiento preventivo y pequeñas reparaciones. Las herramientas suministradas en el juego de herramientas del propietario son suficientes para este propósito, con la salvedad de que se necesita además una llave dinamométrica para apretar correctamente las tuercas y tornillos.

NOTA: _____

Si se requiere una llave dinamométrica para la operación de servicio que va a realizar y no dispone de ella, lleve la máquina a un concesionario Yamaha para que compruebe los valores de apriete y los ajuste según proceda.

 WARNING

Never modify this ATV through improper installation or use of accessories. Improper installation of accessories or modification of this vehicle may cause changes in handling which in some situations could lead to an accident. All parts and accessories added to this vehicle should be genuine Yamaha or equivalent components designed for use on this ATV and should be installed and used according to instructions. If you have questions, consult an authorized Yamaha ATV dealer.

⚠️ AVERTISSEMENT

Ne jamais modifier un VTT par l'installation ou l'utilisation incorrecte d'accessoires. L'installation incorrecte d'accessoires ou la modification de ce véhicule peut entraîner des changements dans sa maniabilité, ce qui, dans certaines situations, risque de provoquer un accident. Ne monter que des pièces et accessoires d'origine Yamaha ou de qualité équivalente destinés à ce VTT. Veiller à les utiliser conformément aux instructions. Dans le moindre doute, consulter un concessionnaire Yamaha.

⚠️ ADVERTENCIA

No modifique nunca este ATV mediante el montaje o empleo inadecuado de accesorios. El montaje inadecuado de accesorios o la modificación de este vehículo pueden provocar cambios en su manejabilidad lo que, en determinadas situaciones, podría dar lugar a un accidente. Todas las piezas y accesorios que se añadan a este vehículo han de ser originales de Yamaha o componentes equivalentes diseñados para su empleo en este ATV, y deberán montarse y utilizarse de acuerdo con las instrucciones. En caso de duda, consulte a un concesionario autorizado de ATV Yamaha.

PERIODIC MAINTENANCE/LUBRICATION

NOTE:

- For ATVs not equipped with an odometer or an hour meter, follow the month maintenance intervals.
- For ATVs equipped with an odometer or an hour meter, follow the km (mi) or hours maintenance intervals. However, keep in mind that if the ATV isn't used for a long period of time, the month maintenance intervals should be followed.
- Items marked with an asterisk should be performed by a Yamaha dealer as they require special tools, data and technical skills.

ITEM	ROUTINE	Whichever comes first ⇒	INITIAL			EVERY		
			month	1	3	6	6	12
			km (mi)	320 (200)	1,200 (750)	2,400 (1,500)	2,400 (1,500)	4,800 (3,000)
hours	20	75	150	150	300			
Valves*	<ul style="list-style-type: none"> • Check valve clearance. • Adjust if necessary. 		○		○	○	○	
Cooling system	<ul style="list-style-type: none"> • Check coolant leakage. • Repair if necessary. • Replace coolant every 24 months. 		○	○	○	○	○	
Spark plug	<ul style="list-style-type: none"> • Check condition. • Adjust gap and clean. • Replace if necessary. 		○	○	○	○	○	
Air filter element	<ul style="list-style-type: none"> • Clean. • Replace if necessary. 		Every 20–40 hours (More often in wet or dusty areas.)					
Carburetor*	<ul style="list-style-type: none"> • Check starter (choke). • Adjust engine idling speed. 			○	○	○	○	
Crankcase breather system*	<ul style="list-style-type: none"> • Check breather hose for cracks or damage. • Replace if necessary. 				○	○	○	

ITEM	ROUTINE	Whichever comes first ⇒	INITIAL			EVERY		
			month	1	3	6	6	12
			km (mi)	320 (200)	1,200 (750)	2,400 (1,500)	2,400 (1,500)	4,800 (3,000)
hours	20	75	150	150	300			
Exhaust system*	<ul style="list-style-type: none"> • Check for leakage. • Tighten if necessary. • Replace gasket(s) if necessary. 				○	○	○	
Fuel line*	<ul style="list-style-type: none"> • Check fuel hose for cracks or damage. • Replace if necessary. 				○	○	○	
Engine oil	<ul style="list-style-type: none"> • Replace. (Warm engine before draining.) 		○		○	○	○	
Engine oil filter cartridge	<ul style="list-style-type: none"> • Replace. 		○		○		○	
Engine oil strainer*	<ul style="list-style-type: none"> • Clean. 		○		○		○	
Final gear oil	<ul style="list-style-type: none"> • Check oil level/oil leakage. 		○				○	
Differential gear oil	<ul style="list-style-type: none"> • Replace every 12 month. 						○	
Front brake*	<ul style="list-style-type: none"> • Check operation/fluid leakage. (See NOTE page 8-9.) • Correct if necessary. 		○	○	○	○	○	
Rear brake*	<ul style="list-style-type: none"> • Check operation/fluid leakage. (See NOTE page 8-9.) • Correct if necessary. 		○	○	○	○	○	
Select lever safety system cable*	<ul style="list-style-type: none"> • Check operation. • Adjust if necessary. 				○	○	○	
V-belt*	<ul style="list-style-type: none"> • Check operation. • Check for cracks or damage. 		○		○	○	○	
Wheels*	<ul style="list-style-type: none"> • Check balance/damage/runout. • Repair if necessary. 		○		○	○	○	
Wheel bearing*	<ul style="list-style-type: none"> • Check bearing assemblies for looseness/damage. • Replace if damaged. 		○		○	○	○	
Front and rear suspension*	<ul style="list-style-type: none"> • Check operation. • Correct if necessary. 				○		○	
Steering system*	<ul style="list-style-type: none"> • Check operation./Replace if damaged. • Check toe-in./Adjust if necessary. 		○	○	○	○	○	
Rear upper and lower knuckle pivots*	<ul style="list-style-type: none"> • Lubricate with lithium-soap-based grease. 				○	○	○	

ITEM	ROUTINE	Whichever comes first ⇒	INITIAL			EVERY		
			month	1	3	6	6	12
			km (mi)	320 (200)	1,200 (750)	2,400 (1,500)	2,400 (1,500)	4,800 (3,000)
hours	20	75	150	150	300			
Drive shaft universal joint*	• Lubricate with lithium-soap-based grease.				○	○	○	
Engine mount*	• Check for cracks or damage.				○	○	○	
Front and rear axle boots*	• Check operation. • Replace if damaged.		○	○	○	○	○	
Stabilizer bushes*	• Check for cracks or damage.				○	○	○	
Fittings and fasteners*	• Check all chassis fittings and fasteners. • Correct if necessary.		○	○	○	○	○	
Lights and switches*	• Check operation. • Adjust headlight beams.		○	○	○	○	○	

NOTE: _____

- Recommended brake fluid: DOT 4
- Brake fluid replacement:
 - When disassembling the master cylinders or caliper cylinders, replace the brake fluid. Normally check the brake fluid level and add fluid as required.
 - On the inner parts of the master cylinders and caliper cylinders, replace the oil seals every two years.
 - Replace the brake hoses every four years, or if cracked or damaged.

ENTRETIENS ET GRAISSAGES PÉRIODIQUES

N.B.:

- Si le VTT n'est pas équipé d'un compteur kilométrique ou d'un compteur horaire, suivre les fréquences d'entretien indiquées en mois.
- Si le VTT est équipé d'un compteur kilométrique ou d'un compteur horaire, suivre les fréquences d'entretien indiquées en km (mi) ou en heures. Noter toutefois que lorsque le VTT n'est pas utilisé pendant une longue période, il convient de suivre les fréquences d'entretien indiquées en mois.
- L'entretien des éléments précédés d'un astérisque ne pouvant être mené à bien sans les données techniques, les connaissances et l'outillage adéquats, il doit être confié à un concessionnaire Yamaha.

DESCRIPTION	VÉRIFICATION	À la 1ère des deux échéances ⇨	INITIAL			TOUS LES		
			mois	1	3	6	6	12
			km (mi)	320 (200)	1.200 (750)	2.400 (1.500)	2.400 (1.500)	4.800 (3.000)
		heures	20	75	150	150	300	
Soupapes*	<ul style="list-style-type: none"> • Contrôler le jeu. • Régler si nécessaire. 		○		○	○	○	
Système de refroidissement	<ul style="list-style-type: none"> • Contrôler l'étanchéité. • Réparer si nécessaire. • Remplacer le liquide de refroidissement tous les 24 mois. 		○	○	○	○	○	
Bougie	<ul style="list-style-type: none"> • Contrôler l'état. • Régler l'écartement des électrodes et nettoyer. • Remplacer si nécessaire. 		○	○	○	○	○	
Élément du filtre à air	<ul style="list-style-type: none"> • Nettoyer. • Remplacer si nécessaire. 		Chaque 20 à 40 heures (Plus souvent dans des régions très humides ou poussiéreuses.)					
Carburateur*	<ul style="list-style-type: none"> • Contrôler le fonctionnement du starter. • Régler le régime de ralenti. 			○	○	○	○	
Système de ventilation du carter*	<ul style="list-style-type: none"> • S'assurer que le reniflard n'est ni craquelé ni endommagé. • Remplacer si nécessaire. 				○	○	○	

DESCRIPTION	VÉRIFICATION	À la 1ère des deux échéances ⇒	INITIAL			TOUS LES		
			mois	1	3	6	6	12
			km (mi)	320 (200)	1.200 (750)	2.400 (1.500)	2.400 (1.500)	4.800 (3.000)
heures	20	75	150	150	300			
Système d'échappement*	<ul style="list-style-type: none"> • Contrôler l'étanchéité du système. • Serrer si nécessaire. • Remplacer le ou les joints si nécessaire. 				○	○	○	
Canalisation de carburant*	<ul style="list-style-type: none"> • S'assurer que le flexible de carburant n'est ni craquelé ni endommagé. • Remplacer si nécessaire. 				○	○	○	
Huile de moteur	<ul style="list-style-type: none"> • Changer (faire d'abord chauffer le moteur). 		○		○	○	○	
Cartouche du filtre à huile de moteur	<ul style="list-style-type: none"> • Remplacer. 		○		○		○	
Crépine d'huile de moteur*	<ul style="list-style-type: none"> • Nettoyer. 		○		○		○	
Huile de transmission finale	<ul style="list-style-type: none"> • Contrôler le niveau et l'étanchéité. 		○				○	
Huile de différentiel	<ul style="list-style-type: none"> • Changer tous les 12 mois. 						○	
Frein avant*	<ul style="list-style-type: none"> • Contrôler le fonctionnement et l'étanchéité. (Voir N.B. page 8-12.) • Réparer si nécessaire. 		○	○	○	○	○	
Frein arrière*	<ul style="list-style-type: none"> • Contrôler le fonctionnement et l'étanchéité. (Voir N.B. page 8-12.) • Réparer si nécessaire. 		○	○	○	○	○	
Câble de sécurité du levier de présélection*	<ul style="list-style-type: none"> • Contrôler le fonctionnement. • Régler si nécessaire. 				○	○	○	
Courroie trapézoïdale*	<ul style="list-style-type: none"> • Contrôler le fonctionnement. • Contrôler l'état (ni craquelures ou autre endommagement). 		○		○	○	○	
Roues*	<ul style="list-style-type: none"> • Contrôler l'équilibrage, l'état et le faux-rond. • Réparer si nécessaire. 		○		○	○	○	
Roulements de roue*	<ul style="list-style-type: none"> • Contrôler le jeu et l'état. • Remplacer si endommagés. 		○		○	○	○	
Suspension avant et arrière*	<ul style="list-style-type: none"> • Contrôler le fonctionnement. • Régler si nécessaire. 				○		○	

DESCRIPTION	VÉRIFICATION	À la 1ère des deux échéances ⇒	INITIAL			TOUS LES		
			mois	1	3	6	6	12
			km (mi)	320 (200)	1.200 (750)	2.400 (1.500)	2.400 (1.500)	4.800 (3.000)
heures	20	75	150	150	300			
Direction*	<ul style="list-style-type: none"> • Contrôler le fonctionnement et remplacer si endommagée. • Contrôler la convergence et régler si nécessaire. 		○	○	○	○	○	
Articulations supérieure et inférieure de roues arrière*	<ul style="list-style-type: none"> • Lubrifier à la graisse à base de savon au lithium. 				○	○	○	
Joint de cardan d'arbre de transmission*	<ul style="list-style-type: none"> • Lubrifier à la graisse à base de savon au lithium. 				○	○	○	
Support du moteur*	<ul style="list-style-type: none"> • Contrôler l'état (ni craquelures ou autre endommagement). 				○	○	○	
Soufflets d'axe avant et arrière*	<ul style="list-style-type: none"> • Contrôler le fonctionnement. • Remplacer si endommagés. 		○	○	○	○	○	
Bagues de stabilisateur*	<ul style="list-style-type: none"> • Contrôler l'état (ni craquelures ou autre endommagement). 				○	○	○	
Visserie*	<ul style="list-style-type: none"> • Contrôler le serrage de toute la visserie du châssis. • Corriger si nécessaire. 		○	○	○	○	○	
Éclairage et contacteurs*	<ul style="list-style-type: none"> • Contrôler le fonctionnement. • Régler le faisceau des phares. 		○	○	○	○	○	

N.B.:

- Liquide de frein recommandé: DOT 4
- Changement du liquide de frein:
 - Remplacer le liquide de frein après avoir démonté les maîtres cylindres ou les cylindres d'étrier. Sinon, il suffit de contrôler le niveau du liquide de frein et de rajouter du liquide si nécessaire.
 - Remplacer les bagues d'étanchéité des composants internes des maîtres cylindres et des cylindres d'étrier tous les deux ans.
 - Remplacer les flexibles de frein tous les quatre ans ou lorsqu'ils sont craquelés ou endommagés.

MANTENIMIENTO/LUBRICACIÓN PERIÓDICOS

NOTA:

- Para los ATV que no están provistos de odómetro o de contador de horas, siga los intervalos del mantenimiento mensual.
- Para los ATV que están provistos de odómetro o de contador de horas, siga los intervalos del mantenimiento de km (millas) o de horas. No obstante, recuerde que si no utiliza el ATV durante un período prolongado de tiempo, deberá seguir los intervalos del mantenimiento mensual.
- Los elementos marcados con un asterisco deberá realizarlos un concesionario Yamaha porque requieren herramientas especiales, datos, y adiestramiento técnico.

ELEMENTO	REVISIONES	Lo que primero acontezca ⇒	INICIAL			CADA		
			mes	1	3	6	6	12
			km (mi)	320 (200)	1.200 (750)	2.400 (1.500)	2.400 (1.500)	4.800 (3.000)
horas	20	75	150	150	300			
Válvulas*	<ul style="list-style-type: none"> • Compruebe la holgura de válvulas. • Ajuste si es necesario. 		○		○	○	○	
Sistema de enfriamiento	<ul style="list-style-type: none"> • Compruebe si hay fugas de refrigerante. • Lubrique si es necesario. • Reemplace el refrigerante cada 24 meses. 		○	○	○	○	○	
Bujía	<ul style="list-style-type: none"> • Compruebe el estado de la(s) bujía(s). • Ajuste el huelgo y limpiar. • Sustituir si es necesario. 		○	○	○	○	○	
Element del filtro de aire	<ul style="list-style-type: none"> • Limpiar. • Sustituir si es necesario. 		Cada 20–40 horas (Con may o frecuencia en condiciones en las que exista polvo o humedad)					
Carburador*	<ul style="list-style-type: none"> • Compruebe el funcionamiento del estáter (estrangulador). • Ajuste la velocidad de ralentí. 			○	○	○	○	

ELEMENTO	REVISIONES	Lo que primero acontezca ⇒	INICIAL			CADA		
			mes	1	3	6	6	12
			km (mi)	320 (200)	1.200 (750)	2.400 (1.500)	2.400 (1.500)	4.800 (3.000)
			horas	20	75	150	150	300
Sistema del respiradero de la cubierta de la culata de cilindros*	<ul style="list-style-type: none"> • Compruebe si hay grietas o daños en la manguera del respiradero. • Reemplace si es necesario. 				○	○	○	
Sistema de escape*	<ul style="list-style-type: none"> • Compruebe si hay fugas. • Apriete si es necesario. • Reemplace la empaquetadura si es necesario. 				○	○	○	
Línea de combustible*	<ul style="list-style-type: none"> • Compruebe la posible existencia de daños y grietas en la línea de combustible. • Sustituir si es necesario. 				○	○	○	
Aceite del motor	<ul style="list-style-type: none"> • Sustituir. (Calentar el motor antes de drenar el aceite.) 		○		○	○	○	
Filtro de aceite del motor	<ul style="list-style-type: none"> • Sustituir. 		○		○		○	
Colador de aceite del motor*	<ul style="list-style-type: none"> • Limpiar. 		○		○		○	
Aceite de engranajes de la transmisión final	<ul style="list-style-type: none"> • Compruebe el nivel de aceite/fugas de aceite. • Reemplace cada 12 meses. 		○				○	
Aceite de engranajes del diferencial								
Freno delanteros*	<ul style="list-style-type: none"> • Compruebe el funcionamiento/posible existencia de fugas de líquido. (Ver NOTA 8-16.) • Corregir si es necesario. 		○	○	○	○	○	
Freno traseros*	<ul style="list-style-type: none"> • Compruebe el funcionamiento/posible existencia de fugas de líquido. (Ver NOTA 8-16.) • Corregir si es necesario. 		○	○	○	○	○	
Cable del sistema de seguridad de la palanca selectora*	<ul style="list-style-type: none"> • Comprobar funcionamiento. • Ajustar si es necesario. 				○	○	○	
Correa trapezoidal*	<ul style="list-style-type: none"> • Compruebe funcionamiento. • Compruebe si hay grietas o daños. 		○		○	○	○	

ELEMENTO	REVISIONES	Lo que primero acontezca ⇨	INICIAL			CADA		
			mes	1	3	6	6	12
			km (mi)	320 (200)	1.200 (750)	2.400 (1.500)	2.400 (1.500)	4.800 (3.000)
			horas	20	75	150	150	300
Ruedas*	<ul style="list-style-type: none"> • Compruebe el equilibrio/posible existencia de daños/excentricidad. • Sustituir si es necesario. 		○		○	○	○	
Cojinetes de rueda*	<ul style="list-style-type: none"> • Compruebe el funcionamiento. • Ajuste si es necesario. 		○		○	○	○	
Suspensión delantera y trasera*	<ul style="list-style-type: none"> • Compruebe el funcionamiento. • Reemplace si hay daños. 				○		○	
Sistema de dirección*	<ul style="list-style-type: none"> • Compruebe el funcionamiento/Reemplace si hay daños. • Compruebe la convergencia/Ajuste si es necesario. 		○	○	○	○	○	
Pivotes del muñón superior e inferior traseros*	<ul style="list-style-type: none"> • Lubrique con grasa a base de jabón de litio. 				○	○	○	
Junta universal del eje de transmisión*	<ul style="list-style-type: none"> • Lubrique con grasa a base de jabón de litio. 				○	○	○	
Montura del motor*	<ul style="list-style-type: none"> • Compruebe si hay grietas o daños. 				○	○	○	
Forros del eje delantero y trasero*	<ul style="list-style-type: none"> • Compruebe el funcionamiento. • Reemplace si hay daños. 		○	○	○	○	○	
Bujes del estabilizador*	<ul style="list-style-type: none"> • Compruebe si hay grietas o daños. 				○	○	○	
Accesorios y elementos de fijación*	<ul style="list-style-type: none"> • Compruebe los elementos de sujeción y fijación del chasis. • Corregir si es necesario. 		○	○	○	○	○	
Luces e interruptores*	<ul style="list-style-type: none"> • Compruebe funcionamiento. • Ajuste las luces de los faros. 		○	○	○	○	○	

NOTA:

-
- Líquido de frenos recomendado: DOT 4
 - Cambio del líquido de frenos:
 - Cuando desmonte los cilindros principales o los cilindros del calibrador, reemplace el líquido de frenos. Normalmente, compruebe el nivel del líquido de frenos y añada el líquido que sea necesario.
 - En las partes internas de los cilindros principales y de los cilindros del calibrador, reemplace los sellos de aceite cada dos años.
 - Reemplace las mangueras de los frenos cada cuatro años, o cuando estén agrietadas o dañadas.
-

Panel removal and installation

The panels illustrated need to be removed to perform some of the maintenance described in this chapter.

Refer to this section each time a panel has to be removed or reinstalled.

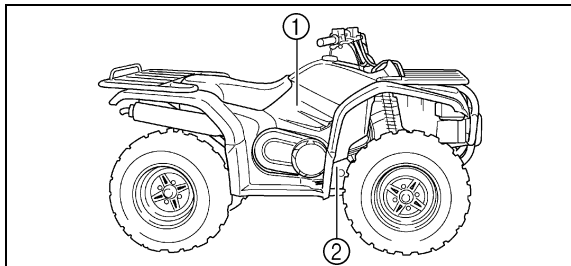

- | | |
|------------|------------|
| 1. Panel A | 2. Panel B |
| 1. Cache A | 2. Cache B |
| 1. Panel A | 2. Panel B |

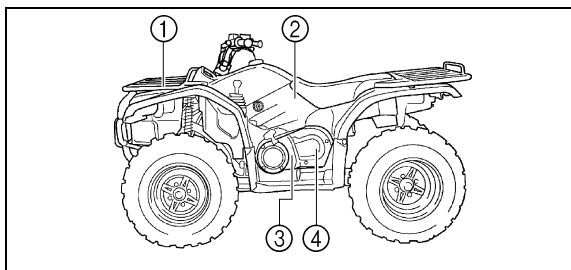

- | | |
|------------|------------|
| 1. Panel C | 2. Panel D |
| 3. Panel E | 4. Panel F |
| 1. Cache C | 2. Cache D |
| 3. Cache E | 4. Cache F |
| 1. Panel C | 2. Panel D |
| 3. Panel E | 4. Panel F |

Dépose et mise en place des caches

Il faudra déposer les caches illustrés pour effectuer certains des entretiens décrits dans ce chapitre.

Se référer à cette section à chaque fois qu'il faut déposer ou mettre en place un cache.

Extracción e instalación del panel

Los paneles indicados deben extraerse para efectuar algunas de las tareas de mantenimiento descritas en este capítulo.

Consulte esta sección cada vez que deba extraer/instalar un panel.

Panel A, D**To remove**

1. Remove the seat.
2. Pull outward on the areas shown, and then pull upward.

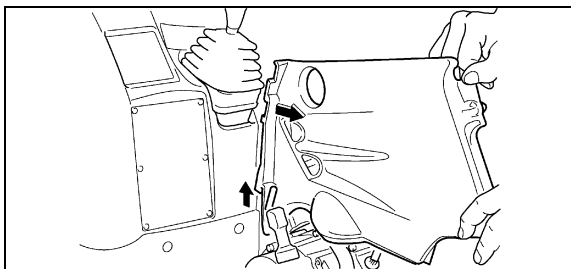
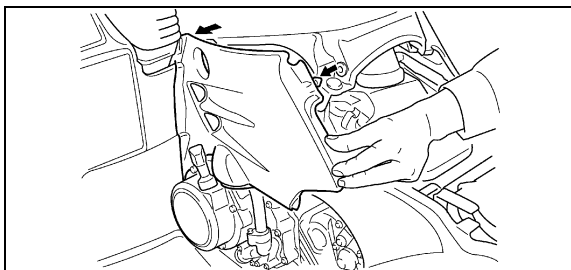
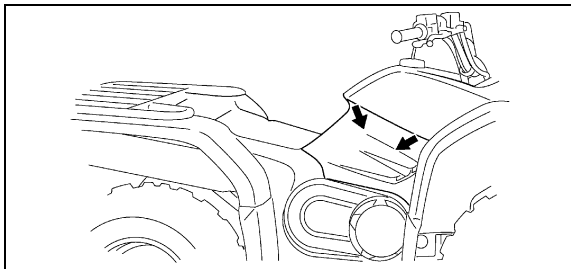

Cache A, DDépose

1. Déposer la selle.
2. Tirer vers l'arrière aux endroits indiqués, puis tirer vers le haut.

Panel A, DPara la extracción

1. Extraiga el asiento.
2. Tire hacia fuera por la parte indicada, y entonces tire hacia arriba.

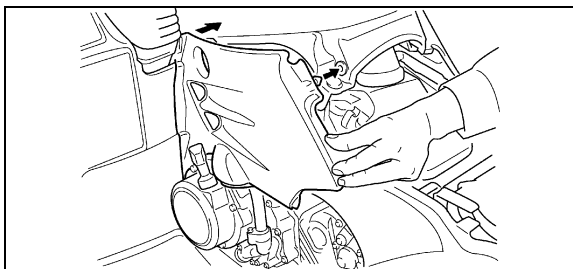
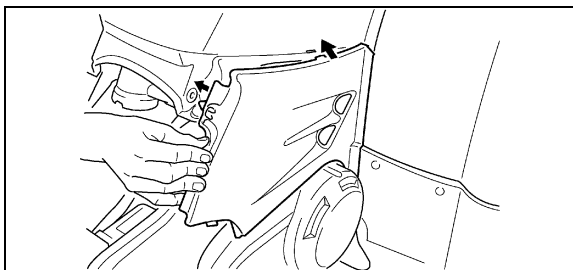
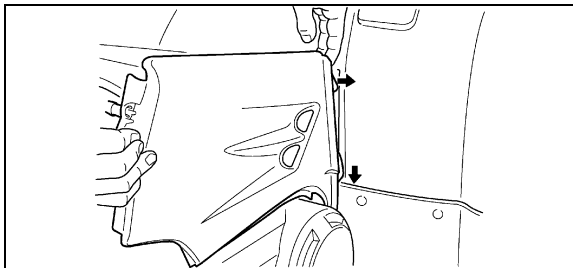

To install

1. Place the panel in its original position.
2. Install the seat.

Mise en place

1. Remettre le cache à sa position d'origine.
2. Remettre la selle en place.

Para la instalación

1. Ponga el panel en su posición original.
2. Vuelva a instalar el asiento.

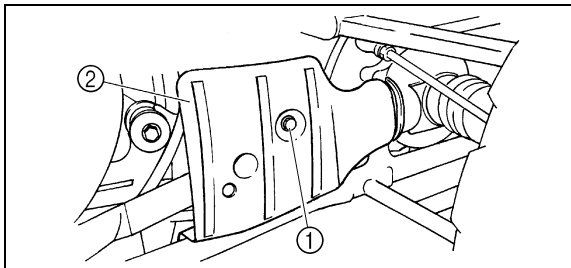

- | | |
|-----------|------------|
| 1. Bolt | 2. Panel B |
| 1. Boulon | 2. Cache B |
| 1. Perno | 2. Panel B |

Panel B

To remove

Remove the bolt, and then take the panel off.

To install

Place the panel in the original position and install the bolt.

CAUTION:

When installing the panel, be sure not to pinch the cables or wires.

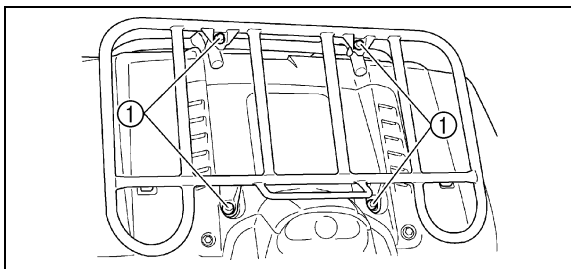

- | |
|---|
| 1. Carrier bolt (× 4) (top) |
| 1. Boulon de porte-bagage (× 4) (haut) |
| 1. Perno del portaequipaje (× 4) (superior) |

Panel C

To remove

1. Remove the top carrier bolts.
2. Remove the carrier bolts under the fenders, and then take the carrier off.

Cache BDépose

Retirer le boulon, puis déposer le cache.

Mise en place

Remettre le cache à sa place, puis monter le boulon.

ATTENTION: _____

En remettant le cache en place, bien veiller à ne pas pincer les câbles ou les fils.

Cache CDépose

1. Retirer les boulons supérieurs du porte-bagages.
2. Retirer les boulons du porte-bagages situés sous les garde-boue, puis déposer le porte-bagages.

Panel BPara extraerlo

Extraiga el perno, y luego extraiga el panel.

Para instalarlo

Coloque el panel en su posición original e instale el perno.

ATENCION: _____

Cuando instale el panel, asegúrese de no pellizcar los cables ni los conductores.

Panel CPara la extracción

1. Extraiga los pernos superiores del portaequipajes.
2. Extraiga los pernos del portaequipajes de la parte inferior del guardabarros, y extraiga entonces el portaequipajes.

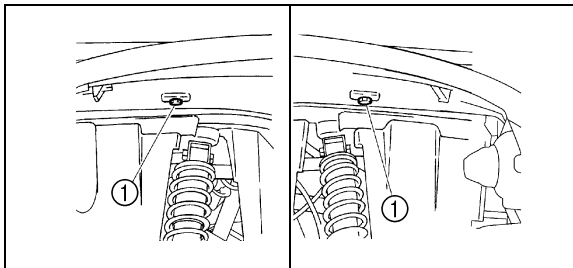

- 1. Bolt (× 2) (under fenders)
- 1. Boulon (× 2) (sous les garde-boue)
- 1. Perno (× 2) (parte inferior del guardabarros)

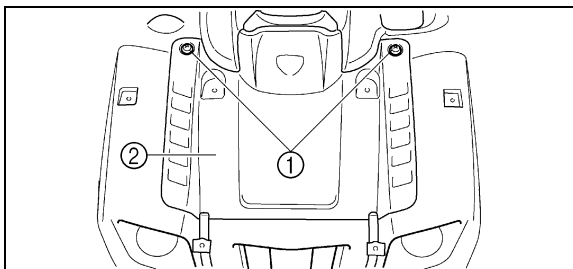

- 1. Quick fastener screw (× 2) 2. Panel C
- 1. Vis à serrage rapide (× 2) 2. Cache C
- 1. Perno del fijador rápido (× 2) 2. Panel C

- 3. Remove the quick fastener screws, and then pull the panel upward to remove.

3. Retirer les vis à serrage rapide et tirer le cache vers le haut afin de le déposer.

3. Extraiga los tornillos de los fijadores rápidos y luego tire del panel hacia arriba para extraerlo.

To install

1. Place the panel in the original position, and then install the quick fastener screws.
2. Place the carrier in the original position, and then install the carrier bolts under the fenders.
3. Install the top carrier bolts, and then tighten all bolts to the specified torques.

Tightening torque:

Carrier bolt (top):

34 Nm (3.4 m·kgf)

Carrier bolt (under fenders):

7.0 Nm (0.7 m·kgf)

Repose

1. Remettre le cache à sa place, puis monter les vis à serrage rapide.
2. Remettre le porte-bagages en place, puis le fixer à l'aide des boulons sous les garde-boue.
3. Remonter les boulons supérieurs, puis serrer tous les boulons du porte-bagages à leur couple de serrage spécifique.

Couple de serrage:

Boulon de porte-bagages (haut):

34 Nm (3,4 m·kgf)

Boulon de porte-bagages (sous les garde-boue):

7,0 Nm (0,7 m·kgf)

Para la instalación

1. Ponga el panel en la posición original y luego instale los tornillos de los fijadores rápidos.
2. Ponga el portaequipajes en su posición original y luego instale los pernos del portaequipajes de la parte inferior del guardabarros.
3. Instale los pernos superiores del portaequipajes, y luego apriete todos los pernos a la torsión especificada.

Torsión de apriete:

Perno del portaequipajes (superior):

34 Nm (3,4 m·kgf)

Perno del portaequipajes (parte inferior del guardabarros):

7,0 Nm (0,7 m·kgf)

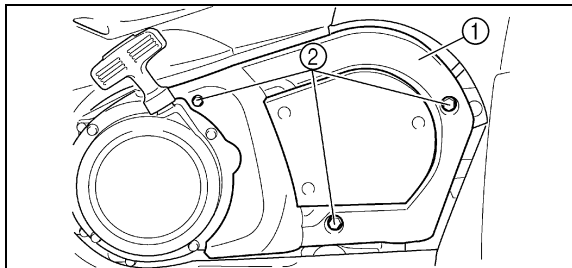

1. Panel E

2. Bolt (× 3)

1. Cache E

2. Boulon (× 3)

1. Panel E

2. Perno (× 3)

Panel E

To remove

Remove the bolts, and then take the panel off.

To install

Place the panel in the original position, and then install the bolts.

Cache EDépose

Retirer les boulons, puis déposer le cache.

Mise en place

Remettre le cache à sa place, puis monter les boulons.

Panel EPara extraerlo

Extraiga los pernos. y luego extraiga el panel.

Para instalarlo

Coloque el panel en su posición original, y luego instale los pernos.

Panel F**To remove**

Pull outward on the areas shown.

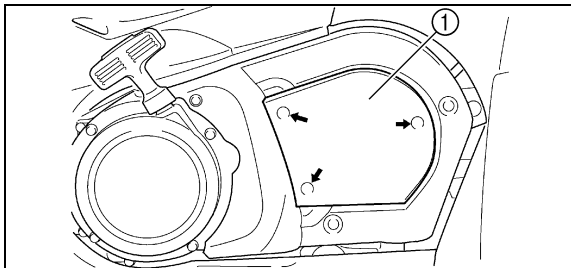

- 1. Panel F
- 1. Cache F
- 1. Panel F

To install

Place the panel in its original position.

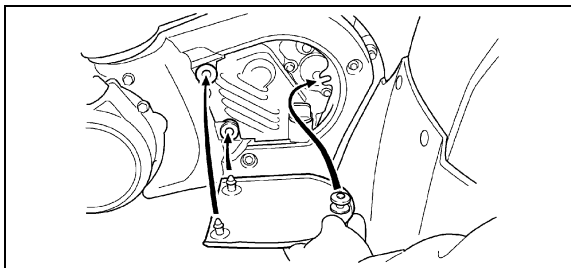

Cache FDépose

Tirer vers l'extérieur aux endroits indiqués.

Panel FPara extraerlo

Tire hacia afuera por las partes indicadas.

Mise en place

Remettre le cache à sa position d'origine.

Para instalarlo

Coloque el panel en su posición original.

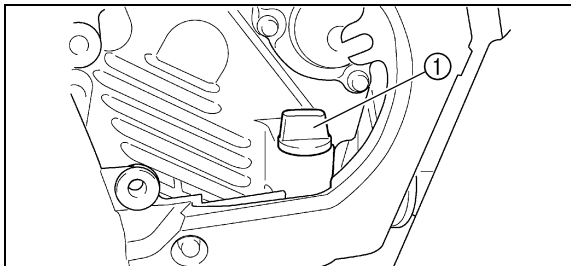

1. Engine oil filler cap
1. Bouchon de remplissage d'huile de moteur
1. Tapa de relleno de aceite de motor

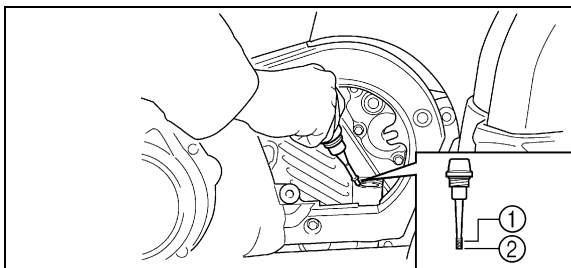

- | | |
|-----------------------------|-----------------------------|
| 1. Maximum level mark | 2. Minimum level mark |
| 1. Repère de niveau maximum | 2. Repère de niveau minimum |
| 1. Marca de nivel máximo | 2. Marca de nivel mínimo |

Engine oil and oil filter cartridge

The engine oil level should be checked before each ride. In addition, the oil must be changed and the oil filter cartridge replaced at the intervals specified in the periodic maintenance and lubrication chart.

To check the engine oil level

1. Remove panel F. (See page 8-31 for panel removal and installation procedures.)
2. Place the ATV on a level surface.
3. Start the engine, warm it up for several minutes, and then turn it off.
4. Wait a few minutes until the oil settles.
5. Remove the engine oil filler cap and wipe off the dipstick with a clean rag.
6. Insert the dipstick in the oil filler hole (without screwing it in), and then remove it again to check the oil level.

NOTE: _____

The engine oil should be between the minimum and maximum level marks.

Huile de moteur et cartouche du filtre à huile

Il faut vérifier le niveau d'huile de moteur avant chaque départ. Il convient également de changer l'huile et de remplacer la cartouche du filtre à huile aux fréquences spécifiées dans le tableau des entretiens et graissages périodiques.

Contrôle du niveau d'huile de moteur

1. Déposer le cache F. (Voir les explications relatives à sa dépose et à sa mise en place à la page 8-32.)
2. Placer le VTT sur un plan horizontal.
3. Mettre le moteur en marche, le faire chauffer pendant quelques minutes, puis le couper.
4. Attendre quelques minutes de sorte que l'huile se rassemble.
5. Retirer le bouchon de remplissage d'huile de moteur et essuyer la jauge avec un chiffon propre.
6. Insérer la jauge sans la visser dans l'orifice de remplissage, puis la retirer à nouveau et vérifier le niveau d'huile.

N.B.:

Le niveau d'huile doit se situer entre les repères de niveau minimum et maximum.

Aceite de motor y cartucho del filtro de aceite

El nivel del aceite de motor deberá inspeccionarse antes de empezar a circular. Adicionalmente, el aceite deberá cambiarse y reemplazarse el cartucho del filtro de aceite a los intervalos especificados en el programa de mantenimiento periódico y en la gráfica de lubricación.

Inspección del nivel del aceite de motor

1. Extraiga el panel F. (Para ver los procedimientos de extracción e instalación del panel, consulte la página 8-32.)
2. Ponga el ATV sobre una superficie nivelada.
3. Arranque el motor, caliéntelo durante algunos minutos, y párelo.
4. Espere algunos minutos hasta que se estabilice el aceite.
5. Extraiga la tapa de relleno de aceite de motor y frote la varilla de medición del nivel con un paño limpio.
6. Inserte la varilla de medición del nivel en el orificio de relleno (sin roscarla), y extráigala después para comprobar el nivel de aceite.

NOTA:

El nivel del aceite de motor debe estar entre las marcas de nivel máximo y mínimo.

7. If the engine oil is at or below the minimum level mark, add sufficient oil of the recommended type to raise it to the correct level.
8. Insert the dipstick into the oil filler hole, and then tighten the oil filler cap.
9. Install the panel.

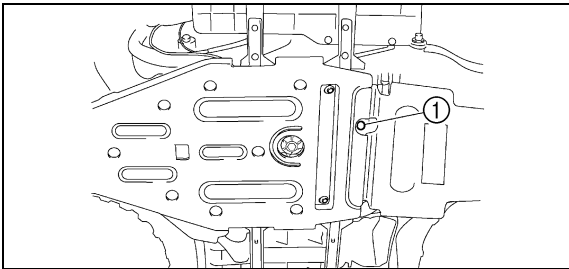

1. Engine oil drain bolt
1. Boulon de vidange de l'huile de moteur
1. Perno de drenaje del aceite de motor

To change the engine oil (with or without oil filter cartridge replacement)

1. Remove panel F. (See page 8-31 for panel removal and installation procedures.)
2. Start the engine, warm it up for several minutes, and then turn it off.
3. Place an oil pan under the engine to collect the used oil, and then remove the engine oil filler cap.
4. Remove the engine oil drain bolt to drain the oil from the crankcase.

7. Si le niveau d'huile de moteur se trouve sur ou sous le repère de niveau minimum, ajouter de l'huile de moteur du type recommandé jusqu'au niveau spécifié.
8. Insérer la jauge dans l'orifice de remplissage, puis serrer le bouchon de remplissage d'huile.
9. Remettre le cache en place.

Changement de l'huile de moteur (avec ou sans remplacement de la cartouche du filtre à huile)

1. Déposer le cache F. (Voir les explications relatives à sa dépose et à sa mise en place à la page 8-32.)
2. Mettre le moteur en marche, le faire chauffer pendant quelques minutes, puis le couper.
3. Placer un bac à vidange sous le moteur afin de recueillir l'huile usagée, puis retirer le bouchon de remplissage d'huile de moteur.
4. Retirer le boulon de vidange afin de vidanger l'huile du carter.

7. Si el nivel del aceite está en la marca de nivel mínimo o por debajo de la misma, añada suficiente aceite del tipo recomendado hasta que llegue al nivel correcto.
8. Inserte la varilla de medición del nivel en el orificio de relleno de aceite, y apriete la tapa de relleno de aceite.
9. Instale el panel.

Cambio del aceite de motor (con o sin reemplazo del cartucho del filtro de aceite)

1. Extraiga el panel F. (Para ver los procedimientos de extracción e instalación del panel, consulte la página 8-32.)
2. Arranque el motor, caliéntelo durante algunos minutos, y párelo.
3. Ponga un recipiente de aceite debajo del motor para recolectar el aceite usado, y extraiga entonces la tapa de relleno de aceite de motor.
4. Extraiga el perno de drenaje del aceite de motor para drenar el aceite del cárter.

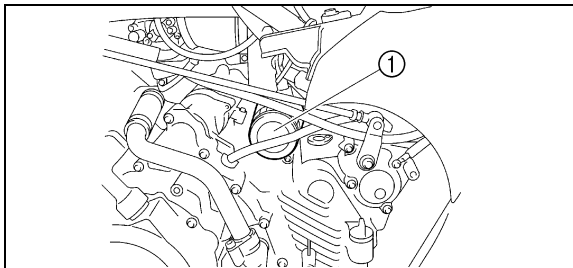

1. Engine oil filter cartridge
1. Cartouche du filtre à huile de moteur
1. Cartucho del filtro de aceite de motor

NOTE: _____
Skip steps 5–9 if the oil filter cartridge is not being replaced.

5. Remove panels D and E. (See pages 8-19–8-21 and 8-29 for panel removal and installation procedures.)
6. Remove the oil filter cartridge with an oil filter wrench.

NOTE: _____
An oil filter wrench is available at a nearby Yamaha dealer.

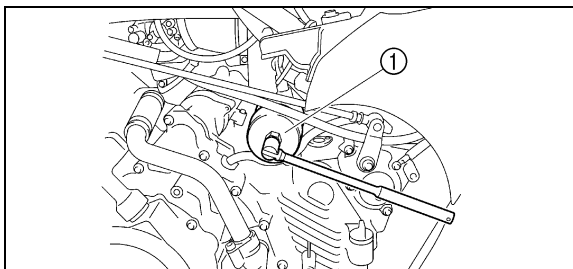

1. Oil filter wrench
1. Clé pour filtre à huile
1. Llave para filtros de aceite

N.B.: _____

Sauter les étapes 5 à 9 si l'on ne procède pas au remplacement de la cartouche du filtre à huile.

5. Déposer les caches D et E. (Voir les explications relatives à leur dépose et à leur mise en place aux pages 8-20 à 8-22 et 8-30.)
6. Déposer la cartouche du filtre à huile à l'aide d'une clé pour filtre à huile.

N.B.: _____

Une clé pour filtre à huile est disponible chez les concessionnaires Yamaha.

NOTA: _____

Salte los pasos 5–9 si no se propone reemplazar el cartucho del filtro de aceite.

5. Extraiga los paneles D y E. (Para ver los procedimientos de extracción e instalación de los paneles, consulte las páginas 8-20–8-22 y 8-30.)
6. Extraiga el cartucho del filtro de aceite empleando una llave para filtros de aceite.

NOTA: _____

Podrá encontrar una llave para filtros de aceite en el concesionario Yamaha que le quede más cercano.

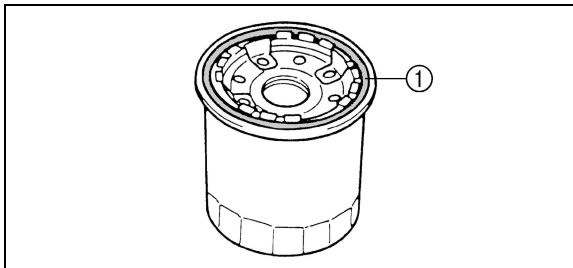

- 1. O-ring
- 1. Joint torique
- 1. Junta tórica

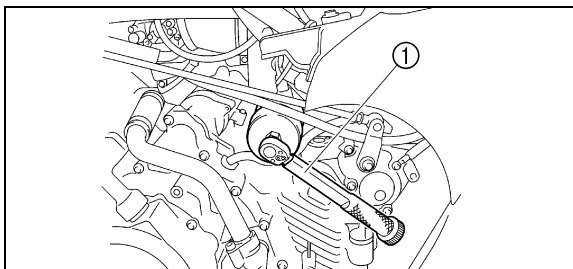

- 1. Torque wrench
- 1. Clé dynamométrique
- 1. Llave de apriete

- 7. Apply a light coat of engine oil to the O-ring of the new oil filter cartridge.

NOTE: _____

Make sure the O-ring is seated properly.

- 8. Install the new oil filter cartridge with an oil filter wrench, and then tighten it to the specified torque with a torque wrench.

Tightening torque:

Oil filter cartridge:

17 Nm (1.7 m-kgf)

- 9. Install panels E and D.
- 10. Install the engine oil drain bolt, and then tighten it to the specified torque.

Tightening torque:

Engine oil drain bolt:

23 Nm (2.3 m-kgf)

7. Enduire le joint torique du nouveau filtre à huile d'une fine couche d'huile de moteur.

N.B.: _____

Veiller à mettre le joint torique correctement en place.

8. Mettre une cartouche du filtre à huile neuve en place à l'aide d'une clé pour filtre à huile, puis la serrer au couple spécifié à l'aide d'une clé dynamométrique

Couple de serrage:

Cartouche du filtre à huile:

17 Nm (1,7 m·kgf)

9. Reposer les caches E et D.
10. Monter le boulon de vidange d'huile de moteur, puis le serrer au couple spécifié.

Couple de serrage:

Boulon de vidange d'huile de moteur:

23 Nm (2,3 m·kgf)

7. Aplique una capa fina de aceite de motor a la junta tórica del cartucho del filtro de aceite nuevo.

NOTA: _____

Asegúrese de que la junta tórica esté correctamente asentada.

8. Instale el cartucho del filtro de aceite nuevo con una llave para filtros de aceite, y apriételo a la torsión especificada con una llave dinamométrica.

Torsión de apriete:

Cartucho del filtro de aceite:

17 Nm (1,7 m·kgf)

9. Instale los paneles E y D.
10. Instale el perno de drenaje de aceite de motor, y apriételo a la torsión especificada.

Torsión de apriete:

Perno de drenaje de aceite de motor:

23 Nm (2,3 m·kgf)

11. Add the specified amount of recommended engine oil, and then install the engine oil filler cap and tighten it.

Recommended engine oil:

See page 10-2.

Oil quantity:

Without oil filter cartridge replacement:

2.30 L

With oil filter cartridge replacement:

2.40 L

CAUTION:

- In order to prevent clutch slippage (since the engine oil also lubricates the clutch), do not mix any chemical additives. Do not use oils with a diesel specification of “CD” or oils of a higher quality than specified. In addition, do not use oils labeled “ENERGY CONSERVING II” or higher.
- Make sure that no foreign material enters the crankcase.

11. Ajouter la quantité spécifiée de l'huile de moteur du type recommandé, puis remettre le bouchon de remplissage d'huile de moteur en place et le serrer.

Huile de moteur recommandée:

Voir page 10-8.

Quantité d'huile:

Sans remplacement de la cartouche du filtre à huile:

2,30 l

Avec changement de la cartouche de filtre à huile:

2,40 l

11. Añada la cantidad especificada de aceite de motor del tipo recomendado, e instale y apriete la tapa de relleno de aceite de motor.

Aceite de motor recomendado:

Vea la página 10-14.

Cantidad de aceite:

Sin reemplazo del cartucho del filtro de aceite:

2,30 L

Con reemplazo del cartucho del filtro de aceite:

2,40 L

ATTENTION:

- Ne pas mélanger d'additif chimique à l'huile afin d'éviter tout patinage de l'embrayage, car l'huile de moteur lubrifie également l'embrayage. Ne pas utiliser d'huile de grade diesel "CD" ou une huile de grade supérieur à celui spécifié. S'assurer également de ne pas utiliser une huile portant la désignation "ENERGY CONSERVING II" ou la même désignation avec un numéro plus élevé.
- S'assurer qu'aucun corps étranger ne pénètre dans le carter.

ATENCION:

- Para evitar patinaje del embrague (porque el aceite de motor también lubrica el embrague), no mezcle ningún aditivo químico. No emplee aceites con especificación diesel de "CD" ni aceites de calidad más alta que la especificada. Adicionalmente, no emplee aceites etiquetados con "ENERGY CONSERVING II" ni superiores.
- Asegúrese de que no se introduzca ninguna materia extraña en el cárter.

12. Start the engine and warm it up for several minutes. While warming up, check for oil leakage. If oil leakage is found, turn the engine off immediately and check for the cause.
13. Turn the engine off, and then check the oil level and correct it if necessary.
14. Install panel F.

EBU15380

Final gear oil

Checking the final gear oil level

1. Place the ATV on a level surface.
2. Remove the oil filler bolt, and then check the oil level in the final gear case.

NOTE: _____

The oil level should be at the brim of the filler hole.

3. If the oil is below the brim of the filler hole, add sufficient oil of the recommended type to raise it to the correct level.

CAUTION: _____

Be sure no foreign material enters the final gear case.

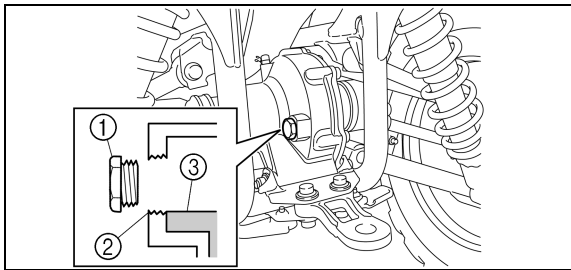

1. Final gear oil filler bolt
 2. Correct oil level
 3. Final gear oil
1. Boulon de l'orifice de remplissage du carter de transmission finale
 2. Niveau d'huile correct
 3. Huile de transmission finale
1. Perno del orificio de llenado de aceite de la transmisión final
 2. Nivel de aceite correcto
 3. Aceite de la transmisión final

12. Mettre le moteur en marche et le laisser chauffer pendant plusieurs minutes. Pendant que le moteur chauffe, s'assurer qu'il n'y a pas de fuite d'huile. Si une fuite d'huile est détectée, couper immédiatement le moteur et en rechercher la cause.
13. Couper le moteur, puis vérifier le niveau d'huile et faire l'appoint, si nécessaire.
14. Installer le cache F.

FBU15380

Huile de transmission finale

Contrôle du niveau d'huile de transmission finale

1. Placer le VTT sur un plan horizontal.
2. Retirer le boulon de l'orifice de remplissage, puis contrôler le niveau d'huile dans le carter de transmission finale.

N.B.: _____

L'huile doit arriver jusqu'au bord de l'orifice de remplissage.

3. Si l'huile n'atteint pas le bord de l'orifice de remplissage, ajouter de l'huile de moteur du type recommandé jusqu'au niveau spécifié.

ATTENTION: _____

Ne pas laisser pénétrer de corps étrangers dans le carter de transmission finale.

12. Arranque el motor y caliéntelo durante algunos minutos. Mientras se calienta, compruebe si hay alguna fuga de aceite. Si encuentra alguna fuga de aceite, pare inmediatamente el motor y busque la causa.
13. Desconecte el motor, y compruebe entonces el nivel de aceite y corrijalo si es necesario.
14. Instale el panel F.

SBU15380

Aceite de la transmisión final

Comprobación del nivel de aceite de la transmisión final

1. Sitúe el ATV sobre una superficie nivelada.
2. Quite el perno del orificio de llenado y compruebe el nivel de aceite de la caja de la transmisión final.

NOTA: _____

Deberá llegar hasta el borde del orificio de llenado.

3. Si el aceite está por debajo del borde del orificio de llenado, añada aceite suficiente del tipo recomendado hasta el nivel adecuado.

ATENCION: _____

Asegúrese de que no entren materias extrañas en la caja de la transmisión final.

4. Install the oil filler bolt, and then tighten it to the specified torque.

Tightening torque:

Final gear oil filler bolt:

23 Nm (2.3 m·kgf)

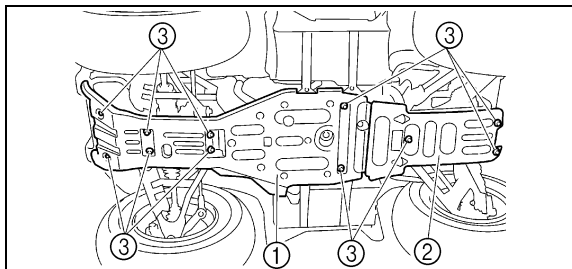

- | | |
|---|-----------------------------------|
| 1. Engine guard | 2. Final gear case guard |
| 3. Bolt (× 11) | |
| 1. Protège-carter | 2. Plaque de protection du carter |
| 3. Boulon (× 11) | |
| 1. Protector del motor | |
| 2. Protector de la caja de la transmisión final | |
| 3. Perno (× 11) | |

Changing the final gear oil

1. Remove the engine guard and the final gear case guard by removing the bolts.
2. Place the ATV on a level surface.
3. Place a container under the final gear case to collect the used oil.

4. Monter le boulon de l'orifice de remplissage d'huile, puis le serrer au couple spécifié.

Couple de serrage:

Boulon de l'orifice de remplissage du carter de transmission finale:

23 Nm (2,3 m·kgf)

4. Instale el perno del orificio de llenado de aceite, y apriételo luego al par de apriete especificado.

Par de apriete:

Perno del orificio de llenado de aceite de la transmisión final:

23 Nm (2,3 m·kgf)

Changement de l'huile de transmission finale

1. Déposer le protège-carter et la plaque de protection du carter de transmission finale.
2. Placer le VTT sur un plan horizontal.
3. Placer un récipient sous le carter de transmission finale afin d'y recueillir l'huile vidangée.

Cambio del aceite de la transmisión final

1. Extraiga el protector del motor y el protector de la caja de la transmisión final extrayendo los pernos.
2. Sitúe el ATV sobre una superficie nivelada.
3. Coloque un recipiente debajo de la caja de la transmisión final para el aceite usado.

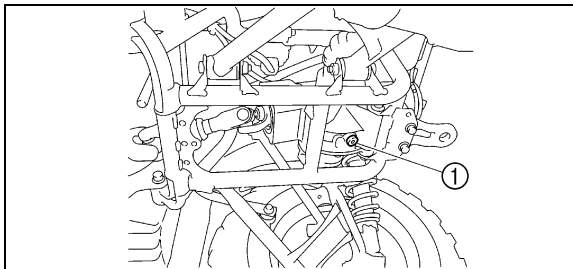

1. Final gear oil drain bolt
1. Boulon de vidange du carter de transmission finale
1. Perno de drenaje del aceite de la caja de la transmisión final

4. Remove the oil filler bolt and the drain bolt to drain the oil.
5. Install the drain bolt, and then tighten it to the specified torque.

Tightening torque:

Final gear oil drain bolt:
23 Nm (2.3 m-kgf)

6. Add the recommended final gear oil to the brim of the filler hole.

Recommended oil:

SAE 80 API GL-4 Hypoid gear oil

Oil quantity:
0.16 L

CAUTION: _____

Be sure no foreign material enters the final gear case.

4. Déposer le boulon de l'orifice de remplissage et le boulon de vidange afin de vidanger l'huile.
5. Monter le boulon de vidange, puis le serrer au couple spécifié.

Couple de serrage:

Boulon de vidange du carter de transmission finale:

23 Nm (2,3 m·kgf)

6. Verser de l'huile de transmission finale du type recommandé jusqu'au goulot de l'orifice de remplissage.

Huile recommandée:

Huile pour engrenages hypoides SAE 80 API
GL-4

Quantité d'huile:

0,16 l

ATTENTION: _____

Ne pas laisser pénétrer de corps étrangers dans le carter de transmission finale.

4. Quite el perno del orificio de llenado y el perno de drenaje para drenar el aceite.
5. Instale el perno de drenaje y apriételo al par prescrito.

Par de apriete:

Perno de drenaje del aceite de la caja de la transmisión final:

23 Nm (2,3 m·kgf)

6. Añada aceite de la transmisión final hasta el borde del orificio de llenado.

Aceite recomendado:

Aceite de engranajes hipoidales SAE 80 API
GL-4

Cantidad de aceite:

0,16 L

ATENCION: _____

Asegúrese de que no entren materias extrañas en la caja de la transmisión final.

7. Install the oil filler bolt, and then tighten it to the specified torque.

Tightening torque:

Final gear oil filler bolt:

23 Nm (2.3 m·kgf)

8. Check for oil leakage. If oil leakage is found, check for the cause.
9. Install the engine guard and the final gear case guard by installing the bolts, and then tightening them to the specified torques.

Tightening torques:

Engine guard bolt:

7.0 Nm (0.7 m·kgf)

Final gear case guard bolt:

7.0 Nm (0.7 m·kgf)

7. Monter le boulon de l'orifice de remplissage d'huile, puis le serrer au couple spécifié.

Couple de serrage:

Boulon de l'orifice de remplissage du carter de transmission finale:

23 Nm (2,3 m·kgf)

8. S'assurer qu'il n'y a pas de fuite d'huile. Si une fuite est détectée, en rechercher la cause.
9. Remettre le protège-carter et la plaque de protection du carter de transmission finale en place et les fixer à l'aide des boulons, puis serrer à leur couple spécifique.

Couple de serrage:

Boulon de protège-carter:

7,0 Nm (0,7 m·kgf)

Boulon de plaque de protection du carter de transmission finale:

7,0 Nm (0,7 m·kgf)

7. Instale el perno del orificio de llenado de aceite, y apriételo luego al par de apriete especificado.

Par de apriete:

Perno del orificio de llenado de aceite de la transmisión final:

23 Nm (2,3 m·kgf)

8. Compruebe si hay fugas de aceite. Si descubre alguna fuga, averigüe la causa.
9. Instale el protector del motor y el protector de la caja de la transmisión final instalando los pernos, y apretándolos luego a las torsiones especificadas.

Pares de torsión:

Perno del protector del motor:

7,0 Nm (0,7 m·kgf)

Perno del protector de la caja de la transmisión final:

7,0 Nm (0,7 m·kgf)

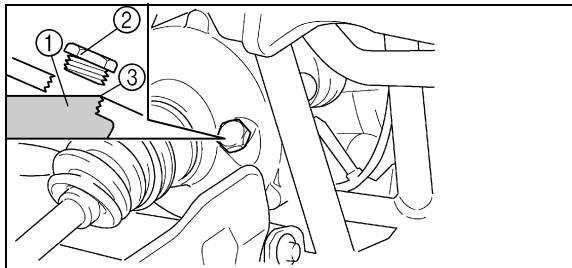

1. Differential gear oil
 2. Differential gear oil filler bolt
 3. Correct oil level
1. Huile de différentiel
 2. Boulon de l'orifice de remplissage de l'huile de différentiel
 3. Niveau d'huile correct
1. Aceite de engranajes del diferencial
 2. Perno de relleno de aceite de engranajes del diferencial
 3. Nivel de aceite correcto

Differential gear oil

Checking the differential gear oil

1. Place the ATV on a level surface.
2. Remove the differential gear oil filler bolt and check the oil level. It should be up to the brim of the filler hole. If the level is low, add sufficient oil of the recommended type to raise it to the specified level.

CAUTION:

Be sure no foreign material enters the differential gear case.

3. Install the differential gear oil filler bolt, and then tighten it to the specified torque.

Tightening torque:

Differential gear oil filler bolt:

23 Nm (2.3 m-kgf)

Huile du différentiel

Contrôle du niveau d'huile de différentiel

1. Placer le VTT sur un plan horizontal.
2. Enlever le boulon de l'orifice de remplissage d'huile de différentiel et vérifier le niveau d'huile. L'huile doit arriver jusqu'au bord de l'orifice de remplissage. Si le niveau est insuffisant, ajouter de l'huile du type recommandé jusqu'au niveau spécifié.

ATTENTION:

Ne pas laisser pénétrer de corps étrangers dans le carter de différentiel.

3. Monter le boulon de l'orifice de remplissage d'huile de différentiel, puis le serrer au couple spécifié.

Couple de serrage:

Boulon de l'orifice de remplissage de l'huile de différentiel:

23 Nm (2,3 m·kgf)

Aceite de engranajes del diferencial

Comprobación del aceite de engranajes del diferencial

1. Ponga el ATV en una superficie nivelada.
2. Extraiga el perno de relleno de aceite de engranajes del diferencial y compruebe el nivel del aceite. Deberá estar en el borde del orificio de relleno. Si el nivel es bajo, añada suficiente aceite del tipo recomendado para que llegue al nivel especificado.

ATENCION:

Asegúrese de que no se introduzcan materias extrañas en la caja del engranajes del diferencial.

3. Instale el perno de relleno de aceite de engranajes del diferencial, y luego apriételo a la torsión especificada.

Torsión de apriete:

Perno de relleno de aceite de engranajes del diferencial:

23 Nm (2,3 m·kgf)

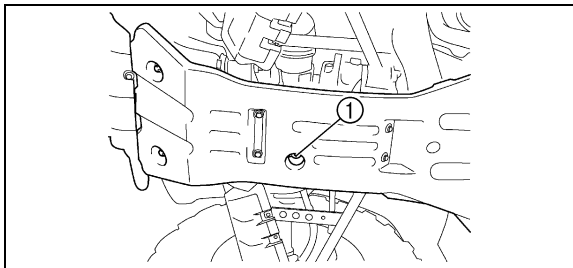

1. Differential gear oil drain bolt
1. Boulon de vidange de l'huile de différentiel
1. Perno de drenaje de aceite de engranajes del diferencial

Replacing the differential gear oil

1. Place the ATV on a level surface.
2. Place a container under the differential gear case to collect the used oil.
3. Remove the differential gear oil filler bolt and differential gear oil drain bolt to drain the oil.
4. Install the differential gear oil drain bolt and tighten it to the specified torque.

Tightening torque:

Differential gear oil drain bolt:
10 Nm (1.0 m·kgf)

Changement de l'huile de différentiel

1. Placer le VTT sur un plan horizontal.
2. Placer un récipient sous le carter du différentiel afin d'y recueillir l'huile vidangée.
3. Retirer le boulon de l'orifice de remplissage et le boulon de vidange de l'huile de différentiel, puis vider l'huile.
4. Remonter le boulon de vidange et le serrer au couple spécifié.

Couple de serrage:

Boulon de vidange de l'huile de différentiel:

10 Nm (1,0 m·kgf)

Reemplazo del aceite de engranajes del diferencial

1. Ponga el ATV en una superficie nivelada.
2. Ponga un recipiente debajo de la caja de engranajes del diferencial para recolectar aceite usado.
3. Extraiga el perno de relleno de aceite de engranajes del diferencial y el perno de drenaje aceite de engranajes del diferencial para drenar el aceite.
4. Instale el perno de drenaje de aceite de engranajes del diferencial y apriételo a la torsión especificada.

Torsión de apriete:

Perno de drenaje de aceite de engranajes del diferencial:

10 Nm (1,0 m·kgf)

5. Fill the differential gear case with the recommended oil.

Recommended oil:

SAE 80 API GL-4 Hypoid gear oil

Oil quantity:

0.23 L

CAUTION:

Be sure no foreign material enters the differential gear case.

6. Install the differential gear oil filler bolt, and then tighten it to the specified torque.

Tightening torque:

Differential gear oil filler bolt:

23 Nm (2.3 m·kgf)

7. Check for oil leakage. If oil leakage is found, check for the cause.

5. Remplir le carter de différentiel de l'huile recommandée.

Huile recommandée:

Huile pour engrenages hypoïdes SAE 80 API
GL-4

Quantité d'huile:

0,23 l

ATTENTION:

Ne pas laisser pénétrer de corps étrangers dans le carter de différentiel.

6. Monter le boulon de l'orifice de remplissage d'huile de différentiel, puis le serrer au couple spécifié.

Couple de serrage:

Boulon de l'orifice de remplissage de l'huile de différentiel:

23 Nm (2,3 m·kgf)

7. S'assurer qu'il n'y a pas de fuite d'huile. Si une fuite est détectée, en rechercher la cause.

5. Llène la caja de engranajes del diferencial con aceite del recomendado.

Aceite recomendado:

Aceite de engranajes hipoidales SAE 80 API
GL-4

Cantidad de aceite:

0,23 L

ATENCION:

Asegúrese de que no se introduzca ninguna materia extraña en la caja de engranajes del diferencial.

6. Instale el perno de relleno de aceite de engranajes del diferencial, y luego apriételo a la torsión especificada.

Torsión de apriete:

Perno de relleno de aceite de engranajes del diferencial:

23 Nm (2,3 m·kgf)

7. Compruebe si hay fugas de aceite. Si encuentra alguna fuga, busque la causa.

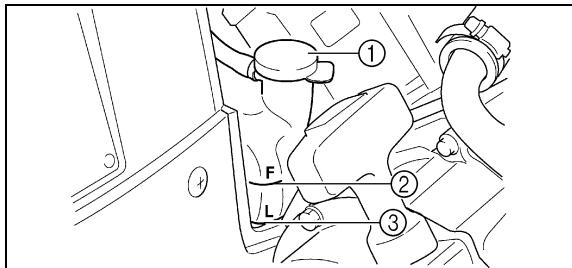

Cooling system

1. Place the ATV on a level surface.
2. Check the coolant level in the coolant reservoir when the engine is cold as the coolant level will vary with engine temperature.

NOTE:

The coolant level should be between the minimum and maximum level marks.

1. Coolant reservoir cap
2. Maximum level mark
3. Minimum level mark

1. Bouchon du vase d'expansion
 2. Repère de niveau maximum
 3. Repère de niveau minimum
1. Tapa del depósito de refrigerante
 2. Marca de nivel máximo
 3. Marca de nivel mínimo

3. If the coolant is at or below the minimum level mark, remove panel D. (See pages 8-19–8-21 for panel removal and installation procedures.)
4. Remove the reservoir cap, add coolant to the maximum level mark, install the reservoir cap, and then install the panel.

Circuit de refroidissement

1. Placer le VTT sur un plan horizontal.
2. Contrôler le niveau du liquide de refroidissement dans le vase d'expansion quand le moteur est froid. En effet, le niveau du liquide varie selon la température du moteur.

N.B.: _____

Le niveau du liquide de refroidissement doit se situer entre les repères de niveau minimum et maximum.

3. Si le liquide de refroidissement se trouve au ou sous le repère de niveau minimum, retirer le cache D. (Voir les explications relatives à sa dépose et à sa mise en place voir pages 8-20 à 8-22.)
4. Déposer le bouchon du vase d'expansion, verser du liquide de refroidissement jusqu'au repère de niveau maximum, remettre le bouchon du vase d'expansion en place, puis le cache.

Sistema de enfriamiento

1. Ponga el ATV sobre una superficie nivelada.
2. Compruebe el nivel del refrigerante en el depósito del refrigerante cuando el motor esté frío porque el nivel del refrigerante varía con la temperatura del motor.

NOTA: _____

El nivel del refrigerante deberá estar entre las marcas de nivel mínimo y máximo.

3. Si el nivel en la marca de nivel mínimo por debajo de la misma, extraiga el panel D. (En cuanto a los procedimientos de extracción e instalación del panel, ver páginas 8-20–8-22.)
4. Extraiga la tapa del depósito y añada refrigerante hasta la marca de nivel máximo, y luego instale el panel.

Coolant reservoir capacity
(up to the maximum level mark):
0.25 L

CAUTION:

Hard water or salt water is harmful to the engine. You may use soft water if you cannot get distilled water.

NOTE:

- If water is added, have a Yamaha dealer check the antifreeze content of the coolant as soon as possible.
- The radiator fan operation is completely automatic. It is switched on or off according to the coolant temperature in the radiator.

If your ATV overheats, see page 8-142 for details.

Capacité du vase d'expansion
(jusqu'au repère de niveau maximum):
0,25 l

ATTENTION:

Une eau dure ou salée endommagerait le moteur. Si l'on ne peut se procurer de l'eau distillée, utiliser de l'eau douce.

N.B.:

- Si on a ajouté de l'eau, il convient de faire vérifier le plus rapidement possible le taux d'antigel par un concessionnaire Yamaha.
- Le ventilateur du radiateur fonctionne de façon entièrement automatique. Il se met en marche et s'arrête en fonction de la température du liquide de refroidissement dans le radiateur.

En cas de surchauffe du moteur, se reporter à la page 8-144 pour plus de détails.

Capacidad del depósito de refrigerante
(hasta la marca de nivel máximo):
0,25 L

ATENCION:

El agua dura o el agua salada son perjudiciales para el motor. Podrá emplear agua blanda si no puede hacerse con agua destilada.

NOTA:

- Si añade agua, solicite a un concesionario Yamaha que compruebe el contenido de anti-congelante del refrigerante lo antes posible.
- La operación del ventilador de radiador es completamente automática. Se conecta y desconecta de acuerdo con la temperatura del refrigerante del radiador.

Si el ATV se sobrecalienta, consulte los detalles de la página 8-146.

Changing the coolant

⚠ WARNING

Wait for the engine and radiator to cool before removing the radiator cap. You could be burned by hot fluid and steam blown out under pressure. Always put a thick rag over the cap when opening. Allow any remaining pressure to escape before completely removing the cap.

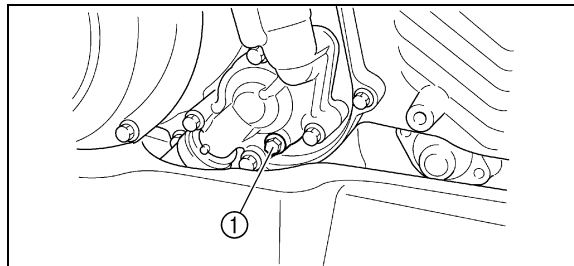

1. Coolant drain bolt
1. Boulon de vidange du liquide de refroidissement
1. Perno de drenaje del refrigerante

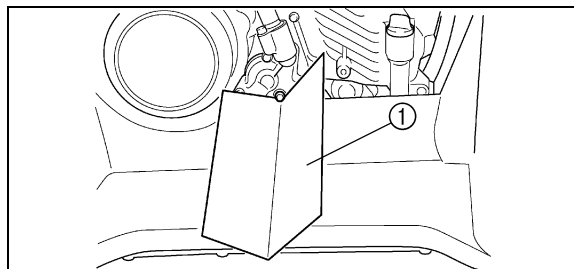

1. Trough
1. Feuille de papier repliée en forme de conduit
1. Pasante

1. Place the ATV on a level surface.
2. Remove panels E and F. (See pages 8-29–8-31 for panel removal and installation procedures.)
3. Place a container under the engine, and then remove the coolant drain bolt. (Use a trough or a similar object as shown to prevent coolant from spilling on the footrest.)
4. Remove the front carrier and panel C. (See pages 8-23–8-27 for panel removal and installation procedures.)

Changement du liquide de refroidissement

⚠️ AVERTISSEMENT

Attendre que le moteur et le radiateur aient refroidi avant d'enlever le bouchon de radiateur. Le liquide chaud et la vapeur sous pression risquent de causer des brûlures. Toujours couvrir le bouchon d'un chiffon épais avant de l'ouvrir. Laisser s'échapper les vapeurs résiduelles avant d'enlever complètement le bouchon.

1. Placer le VTT sur un plan horizontal.
2. Déposer les caches E et F. (Voir les explications relatives à sa dépose et à sa mise en place voir pages 8-30 à 8-32.)
3. Placer un récipient sous le moteur, puis retirer le boulon de vidange du liquide de refroidissement. (Afin d'éviter toute coulure de liquide de refroidissement sur le repose-pied, il convient d'utiliser une feuille de papier pliée comme illustré ou tout objet similaire.)
4. Déposer le porte-bagages avant et le cache C. (Voir les explications relatives à la dépose et à la mise en place voir pages 8-24 à 8-28.)

Cambio del refrigerante

⚠️ ADVERTENCIA

Espere a que se enfríen el motor y el radiador antes de extraer la tapa del radiador. Podría quemarse con el líquido y el vapor calientes que salen a presión. Ponga siempre un paño grueso encima de la tapa cuando la abra. Deje que se escape la presión remanente antes de extraer por completo la tapa.

1. Ponga el ATV sobre una superficie nivelada.
2. Extraiga los paneles E y F. (En cuanto a los procedimientos de extracción e instalación del panel, ver páginas 8-30–8-32.)
3. Ponga un recipiente debajo del motor y, entonces, extraiga el perno de drenaje del refrigerante. (Emplee algo de paso, como se muestra, para evitar que el refrigerante salpique el apoyapiés.)
4. Extraiga el portaequipajes delantero y el panel C. (En cuanto a los procedimientos de extracción e instalación del panel, ver páginas 8-24–8-28.)

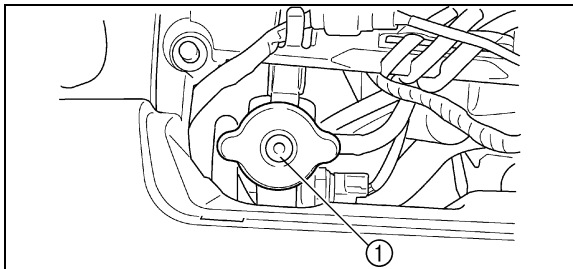

1. Radiator cap
1. Bouchon du radiateur
1. Tapa del radiador

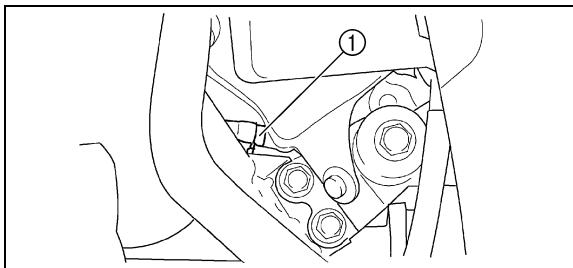

1. Coolant reservoir hose
1. Flexible du vase d'expansion
1. Manguera del depósito de refrigerante

5. Remove the radiator cap.
6. Remove panel D. (See pages 8-19–8-21 for panel removal and installation procedures.)
7. Remove the coolant reservoir cap.
8. Disconnect the hose on the coolant reservoir side, and then drain the coolant from the coolant reservoir.
9. After draining the coolant, thoroughly flush the cooling system with clean tap water.
10. Replace the coolant drain bolt washer if it is damaged, install the coolant drain bolt, and then tighten it to the specified torque.

Tightening torque:

Coolant drain bolt:
10 Nm (1.0 m·kgf)

11. Connect the coolant reservoir hose.
12. Pour the recommended coolant into the reservoir to the maximum level mark, and then install the reservoir cap and panel D.
13. Pour the recommended coolant into the radiator until it is full, and then install the radiator cap.

5. Retirer le bouchon de radiateur.
6. Déposer le cache D. (Voir les explications relatives à sa dépose et à sa mise en place voir pages 8-20 à 8-22.)
7. Retirer le bouchon du vase d'expansion.
8. Débrancher le flexible du côté du vase d'expansion et vidanger le liquide de refroidissement du vase d'expansion.
9. Après avoir vidangé le liquide de refroidissement, laver soigneusement le circuit de refroidissement à l'eau courante propre.
10. Remplacer la rondelle du boulon de vidange du liquide de refroidissement si elle est endommagée, puis remettre le boulon de vidange en place et le serrer au couple spécifié.

Couple de serrage:

Boulon de vidange du liquide de refroidissement:
10 Nm (1,0 m·kgf)

11. Brancher le flexible du vase d'expansion.
12. Verser du liquide de refroidissement du type recommandé dans le vase d'expansion jusqu'au repère de niveau maximum, puis remettre le bouchon et le cache D en place.
13. Remplir le radiateur de liquide de refroidissement du type recommandé, puis remettre le bouchon du radiateur en place.

5. Extraiga la tapa del radiador.
6. Extraiga el panel D. (En cuanto a los procedimientos de extracción e instalación del panel, ver páginas 8-20–8-22.)
7. Extraiga la tapa del depósito de refrigerante.
8. Desconecte la manguera del lado del depósito de refrigerante y drene el refrigerante del depósito.
9. Después de haber drenado el refrigerante, lave por completo el sistema de enfriamiento con agua limpia del grifo.
10. Reemplace la arandela del perno de drenaje de refrigerante si está dañada, instale el perno de drenaje de refrigerante y apriételo a la torsión especificada.

Torsión de apriete:

Perno de drenaje de refrigerante:
10 Nm (1,0 m·kgf)

11. Conecte la manguera del depósito de refrigerante.
12. Introduzca refrigerante del recomendado en el depósito hasta la marca de nivel máximo, y luego instale la tapa del depósito y el panel D.
13. Introduzca refrigerante del especificado en el radiador hasta que esté lleno, y luego instale la tapa del radiador.

Recommended antifreeze:

High quality ethylene glycol antifreeze containing corrosion inhibitors for aluminum engines.

Antifreeze and water mixing ratio:

1:1

Total amount:

1.30 L

Coolant reservoir capacity

(up to the maximum level mark):

0.25 L

CAUTION:

Hard water or salt water is harmful to the engine. You may use soft water if you cannot get distilled water.

14. Start the engine and let it idle for several minutes. Stop the engine, and then check the coolant level in the radiator. If it is low, add more coolant until it reaches the top of the radiator.
15. Check for coolant leakage.

Antigel recommandé:

Antigel de haute qualité à l'éthylène glycol, contenant des agents anticorrosion pour les moteurs en aluminium

Taux de mélange d'antigel et d'eau:

1:1

Quantité totale:

1,30 l

Capacité du vase d'expansion

(jusqu'au repère de niveau maximum):

0,25 l

ATTENTION:

Une eau dure ou salée endommagerait le moteur. Si l'on ne peut se procurer de l'eau distillée, utiliser de l'eau douce.

14. Mettre le moteur en marche et le laisser tourner au ralenti pendant quelques minutes. Couper le moteur, puis contrôler le niveau du liquide de refroidissement dans le radiateur. Si le niveau est insuffisant, ajouter du liquide de refroidissement jusqu'en haut du radiateur.
15. S'assurer qu'il n'y a pas de fuite de liquide de refroidissement.

Anticongelante recomendado:

Anticongelante de etileno glicol de alta calidad que contenga inhibidores contra la corrosión para motores de aluminio.

Relación de mezcla de anticongelante y agua:

1:1

Cantidad total:

1,30 L

Capacidad del depósito de refrigerante

(hasta la marca de nivel máximo):

0,25 L

ATENCION:

El agua dura o el agua salada son perjudiciales para el motor. Podrá emplear agua del grifo si no puede hacerse con agua destilada.

14. Arranque el motor y déjelo en marcha durante algunos minutos. Pare el motor y vuelva a comprobar el nivel del refrigerante del radiador. Si es bajo, añada más refrigerante hasta que llegue a la parte superior del radiador.
15. Compruebe si hay alguna fuga de refrigerante.

NOTE: _____
If any leakage is found, ask a Yamaha dealer to inspect the cooling system.

16. Install the panels and the front carrier.

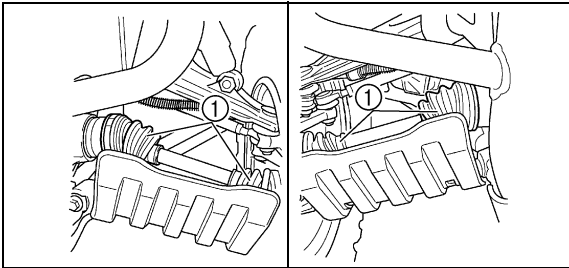

- 1. Front axle boot (× 2 each side)
- 1. Soufflet d'axe avant (× 2 de chaque côté)
- 1. Guardapolvo de eje delantero (× 2 en cada lado)

EBU00862

Axle boots

Check the protective boots for holes or tears. If any damage is found, have them replaced by a Yamaha dealer.

N.B.: _____

Si une fuite est détectée, faire inspecter le circuit de refroidissement par un concessionnaire Yamaha.

16. Remettre les caches et le porte-bagages avant en place.

NOTA: _____

Si encuentra alguna fuga, solicite la inspección del sistema de enfriamiento a un concesionario Yamaha.

16. Instale los paneles y el portaequipajes delantero.

Soufflets d'axe

FBU00862

S'assurer que les soufflets de protection ne sont ni troués ni déchirés. En cas d'endommagement, les faire remplacer par un concessionnaire Yamaha.

Guardapolvos de los ejes

SBU00862

Compruebe si los guardapolvos protectores están perforados o rasgados. Si encuentra algún daño en ellos, pida a un concesionario Yamaha que los sustituya.

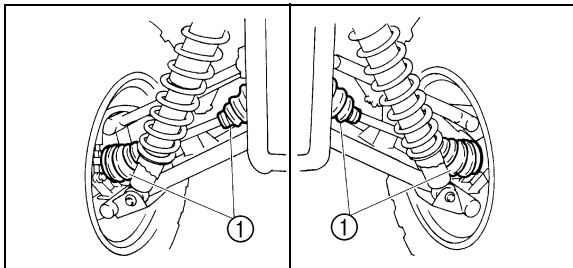

1. Rear axle boot (× 2 each side)
1. Soufflet d'axe arrière (× 2 de chaque côté)
1. Guardapolvo de eje trasero (× 2 en cada lado)

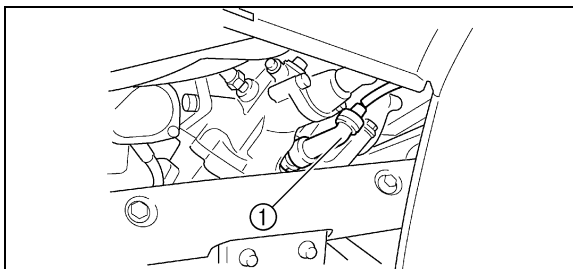

1. Spark plug cap
1. Capuchon de bougie
1. Tapa de bujía

Spark plug inspection

Removal

1. Remove panel A. (See pages 8-19–8-21 for panel removal and installation procedures.)
2. Remove the spark plug cap.

EBU00864

Contrôle de la bougie

Dépose

1. Déposer le cache A. (Voir les explications relatives à sa dépose et à sa mise en place voir pages 8-20 à 8-22.)
2. Retirer le capuchon de bougie.

Bujías

Extracción

1. Extraiga el panel A. (Para ver los procedimientos de extracción e instalación del panel, consulte las páginas 8-20–8-22.)
2. Extraiga la tapa de la bujía.

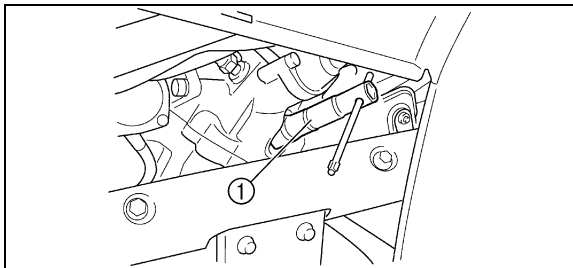

- 1. Spark plug wrench
- 1. Clé à bougie
- 1. Llave de bujía

- 3. Use the spark plug wrench in the tool kit to remove the spark plug as shown.

Inspection

The spark plug is an important engine component and is easy to inspect. The condition of the spark plug can indicate the condition of the engine.

The ideal color on the white insulator around the center electrode is a medium-to-light tan color for a ATV that is being ridden normally.

Do not attempt to diagnose such problems yourself.

Instead, take the ATV to a Yamaha dealer. You should periodically remove and inspect the spark plug because heat and deposits will cause the spark plug to slowly break down and erode. If electrode erosion becomes excessive, or if carbon and other deposits are excessive, you should replace the spark plug with the specified plug.

Specified spark plug:
DR8EA (NGK)

3. Retirer la bougie à l'aide de la clé à bougie fournie dans la trousse à outils en procédant comme illustré.

Contrôle

La bougie est une pièce importante du moteur et son contrôle est simple. L'état de la bougie peut parfois révéler l'état du moteur.

La couleur idéale de la porcelaine blanche autour de l'électrode est une couleur café au lait clair ou légèrement foncé, pour un VTT utilisé dans des conditions normales.

Ne pas tenter de diagnostiquer soi-même les problèmes.

Il est préférable de confier le VTT à un concessionnaire Yamaha. Démontez et vérifiez régulièrement la bougie, car la chaleur et les dépôts finissent par l'user. Si l'usure des électrodes est excessive ou s'il y a des dépôts importants de calamine, remplacez la bougie par une de type approprié.

Bougie spécifiée:
DR8EA (NGK)

3. Emplee la llave de bujías del juego de herramientas para extraer la bujía como se muestra.

Inspección

La bujía es un componente importante del motor y es fácil de inspeccionar. El estado de la bujía puede indicar el estado del motor.

El color ideal del aislador blanco que hay en torno al electrodo central es un color tostado medio a claro para un ATV que se maneja con normalidad.

No intente diagnosticar usted mismo tales problemas.

En lugar de ello, lleve el ATV a un concesionario Yamaha. Usted deberá extraer e inspeccionar periódicamente la bujía porque el calor y las acumulaciones de carbonilla causan poco a poco erosión y ruptura de la bujía. Si la erosión del electrodo es excesiva, o si la carbonilla u otras acumulaciones son excesivas, deberá reemplazar la bujía por otra del tipo especificado.

Bujía especificada:
DR8EA (NGK)

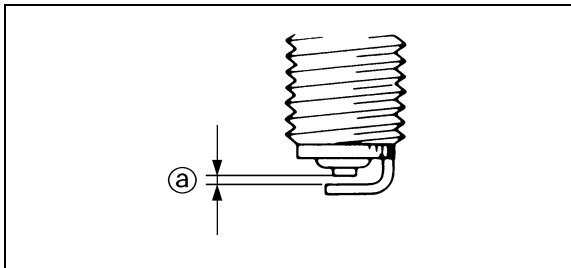

- a. Spark plug gap
- a. Écartement des électrodes
- a. Huelgo de la bujía

Installation

1. Measure the electrode gap with a wire thickness gauge and, if necessary, adjust the gap to specification.

Spark plug gap:
0.6–0.7 mm

2. Clean the gasket surface. Wipe off any grime from the threads.
3. Install the spark plug and tighten it to the specified torque.

Tightening torque:
Spark plug:
17.5 Nm (1.75 m·kgf)

NOTE:

If a torque wrench is not available when you are installing a spark plug, a good estimate of the correct torque is 1/4 to 1/2 turn past finger tight. Have the spark plug tightened to the specified torque as soon as possible.

4. Install the spark plug cap.
5. Install the panel.

Mise en place

1. Mesurer l'écartement des électrodes avec un jeu de cales d'épaisseur et, si nécessaire, régler l'écartement comme spécifié.

Écartement des électrodes:

0,6 à 0,7 mm

2. Nettoyer le plan du joint. Nettoyer soigneusement le filet.
3. Remonter la bougie et la serrer au couple spécifié.

Couple de serrage:

Bougie:

17,5 Nm (1,75 m·kgf)

N.B.:

Si l'on ne dispose pas d'une clé dynamométrique lors du montage d'une bougie, une bonne approximation consiste à serrer de 1/4 à 1/2 tour supplémentaire après le serrage à la main. Il faudra cependant serrer la bougie au couple spécifié dès que possible.

4. Remonter le capuchon de bougie.
5. Remettre le cache en place.

Instalación

1. Mida el huelgo del electrodo con un calibre de espesor de cable y, si es necesario, ajuste el huelgo al especificado.

Huelgo de la bujía:

0,6–0,7 mm

2. Limpie la superficie de la empaquetadura. Frote la suciedad de las roscas.
3. Instale la bujía y apriétela a la torsión especificada.

Torsión de apriete:

Bujía:

17,5 Nm (1,75 m·kgf)

NOTA:

Si no tiene disponible una llave de bujías cuando instale la bujía. Podrá hacer una buena estimación de la torsión correcta girándola de 1/4 a 1/2 de vuelta más del apriete manual. Haga que le aprieten la bujía a la torsión especificada lo antes posible.

4. Instale la tapa de bujía.
5. Instale el panel.

Air filter element cleaning

NOTE:

There is a check hose at the bottom of the air filter case. If dust or water collects in this hose, empty the hose and clean the air filter element and air filter case.

1. Remove the seat. (See page 4-51 for seat removal and installation procedures.)

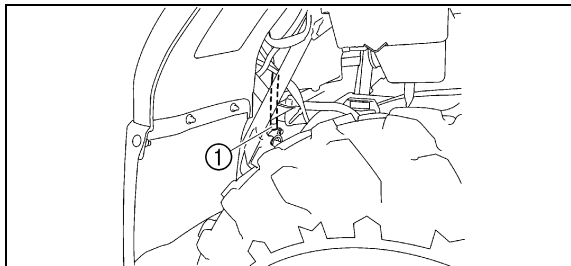

1. Air filter case check hose
1. Flexible de contrôle du boîtier de filtre à air
1. Manguera de comprobación de la caja del filtro de aire

2. Remove the air filter case cover by unhooking the fasteners.

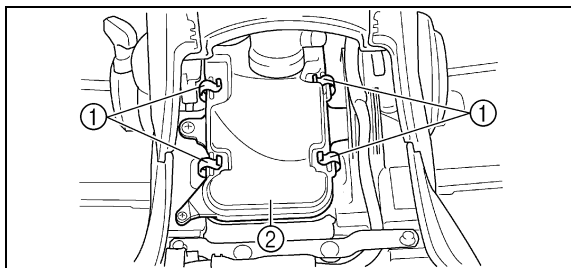

- | | |
|-------------------|---|
| 1. Fastener (× 4) | 2. Air filter case cover |
| 1. Attache (× 4) | 2. Couvercle du boîtier de filtre à air |
| 1. Fijador (× 4) | 2. Cubierta de la caja del filtro de aire |

Nettoyage de l'élément du filtre à air

N.B.: _____

Le fond du boîtier de filtre à air est équipé d'un flexible de contrôle. Si de la poussière et/ou de l'eau s'accumulent dans ce flexible, le vider et nettoyer l'élément ainsi que le boîtier de filtre à air.

1. Déposer la selle. (Voir les explications relatives à la dépose et à la mise en place de la selle à la page 4-52.)

2. Retirer le couvercle du boîtier de filtre à air en décrochant les attaches.

Limpieza del elemento del filtro de aire

NOTA: _____

Hay una manguera de comprobación en la parte inferior de la caja del filtro de aire. Si se acumula polvo o agua en esta manguera, vacíela y limpie el elemento del filtro de aire y la caja del filtro de aire.

1. Extraiga el asiento. (En cuanto a los procedimientos de extracción e instalación del asiento, vea la página 4-52.)

2. Extraiga la tapa de la caja del filtro de aire desenganchando los fijadores.

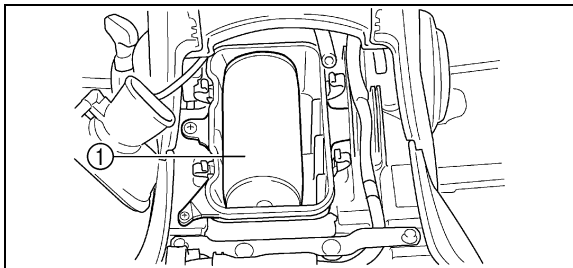

1. Air filter element assembly

1. Élément de filtre à air

1. Conjunto del elemento del filtro de aire

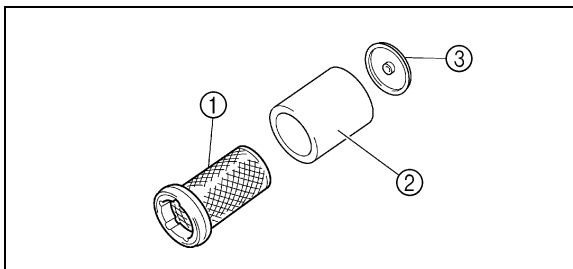

1. Air filter element frame 2. Air filter element

3. Lock plate

1. Armature d'élément de filtre à air

2. Élément de filtre à air

3. Verrou

1. Bastidor del elemento del filtro de aire

2. Elemento del filtro de aire 3. Placa de bloqueo

3. Remove the air filter element assembly.

4. Pull off the lock plate, and then remove the air filter element from its frame.

5. Wash the element gently but thoroughly in solvent.

⚠ WARNING

Always use parts cleaning solvent to clean the air filter element. Never use low flash point solvents or gasoline to clean the air filter element because the engine could catch fire or explode.

3. Retirer l'élément de filtre à air complet.
4. Extraire la plaquette de fixation, puis retirer l'élément de filtre à air de son armature.

5. Nettoyer l'élément soigneusement et à fond dans du dissolvant.

⚠ AVERTISSEMENT

Nettoyer l'élément du filtre à air à l'aide d'un dissolvant destiné au nettoyage de pièces. Ne jamais nettoyer l'élément du filtre à air avec un dissolvant à point d'éclair bas ou avec de l'essence, car le moteur risquerait de prendre feu ou d'exploser.

3. Extraiga el conjunto del elemento del filtro de aire.
4. Quite la placa de cierre, y extraiga entonces de su bastidor el elemento del filtro de aire.

5. Lave el elemento a fondo, pero con suavidad, en disolvente.

⚠ ADVERTENCIA

Utilice exclusivamente disolvente de limpieza de piezas mecánicas para limpiar el elemento del filtro de aire. No utilice nunca disolventes de bajo punto de inflamación ni gasolina para la limpieza del elemento del filtro de aire porque el motor podría incendiarse o explotar.

6. Squeeze the excess solvent out of the air filter element and let it dry.

CAUTION: _____

Do not twist the air filter element when squeezing it.

7. Inspect the air filter element and replace it if damaged.
8. Apply foam air filter oil to the air filter element.

NOTE: _____

The air filter element should be wet but not dripping.

9. Pull the air filter element over its frame, and then install the lock plate.
10. Install the air filter element assembly.
11. Install the air filter case cover by hooking the fasteners onto the air filter case.
12. Install the seat.

6. Presser avec soin l'élément afin d'éliminer le dissolvant, puis le laisser sécher.

ATTENTION: _____

Comprimer l'élément tout en veillant à ne pas le tor- dre.

7. Examiner l'élément et le remplacer s'il est endom- magé.
8. Enduire l'élément d'huile Yamaha pour élément de filtre à air en mousse.

N.B.: _____

L'élément de filtre à air doit être humide mais sans dé- goutter.

9. Remonter l'élément sur son armature en le tendant sur celle-ci, puis remettre la plaquette de fixation en place.
10. Remettre l'élément de filtre à air en place.
11. Remettre le couvercle du boîtier du filtre à air en place en accrochant les attaches au boîtier de filtre à air.
12. Remettre la selle en place.

6. Escurra el exceso de disolvente del elemento del filtro de aire y déjelo secar.

ATENCION: _____

No retuerza el elemento del filtro de aire al escur- rirlo.

7. Inspeccione el elemento del filtro de aire y re- emplácelo si está dañado.
8. Aplique al elemento del filtro de aire aceite para filtros de aire de espuma.

NOTA: _____

El elemento del filtro de aire debe quedar húmedo pero sin gotear.

9. Ponga el elemento del filtro de aire sobre su bastidor, e instale entonces la placa de cierre.
10. Instale el conjunto del elemento del filtro de ai- re.
11. Instale la tapa de la caja del filtro de aire engan- chando los fijadores en la caja del filtro de aire.
12. Instale el asiento.

NOTE: _____

The air filter element should be cleaned every 20–40 hours. It should be cleaned and lubricated more often if the machine is operated in extremely dusty areas. Each time the air filter element maintenance is performed, check the air inlet to the filter case for obstructions. Check the air filter case rubber joint to the carburetor and manifold fittings for an airtight seal. Tighten all fittings securely to avoid the possibility of unfiltered air entering the engine.

CAUTION: _____

Never operate the engine with the air filter element removed. This will allow unfiltered air to enter, causing rapid engine wear and possible engine damage. Additionally, operation without the air filter element will affect carburetor jetting with subsequent poor performance and possible engine overheating.

N.B.: _____
Nettoyer l'élément du filtre à air toutes les 20 à 40 heures d'utilisation du véhicule. Le nettoyer et le lubrifier plus souvent quand le véhicule est utilisé dans des zones extrêmement poussiéreuses. À chaque entretien de l'élément du filtre à air, s'assurer que l'admission d'air du boîtier du filtre n'est pas bouchée. S'assurer qu'il n'y a pas de prise d'air au niveau du raccord en caoutchouc au carburateur ou des éléments de fixation du collecteur. Resserrer tous ces éléments pour éviter que de l'air non filtré ne pénètre dans le moteur.

ATTENTION: _____
Ne jamais faire tourner le moteur avant d'avoir remonté l'élément du filtre à air. L'entrée d'air non filtré userait prématurément le moteur et pourrait l'endommager. De plus, la carburation s'en trouverait modifiée, ce qui réduirait le rendement du moteur et pourrait entraîner sa surchauffe.

NOTA: _____
El elemento del filtro de aire debe limpiarse cada 20–40 horas de funcionamiento. Si se utiliza la máquina en zonas muy polvorientas, deberá limpiarse y lubricarse más a menudo. Cada vez que se efectúe el mantenimiento del elemento del filtro de aire, compruebe si está obstruido el conducto de admisión de aire a la caja del filtro. Compruebe si la junta de goma del filtro de aire de adaptación al carburador y al colector tiene un sellado estanco. Apriete firmemente todos los acopladores para evitar que pueda entrar aire sin filtrar en el motor.

ATENCION: _____
No permita nunca que funcione el motor sin haber instalado el elemento del filtro de aire. Si se hiciera, entraría aire sin filtrar en el motor y se produciría un rápido desgaste de éste y posiblemente, averías. Por otro lado, al funcionar el motor sin el elemento del filtro de aire, pueden obstruirse los pasos del carburador con la consiguiente disminución del rendimiento y posible sobrecalentamiento del motor.

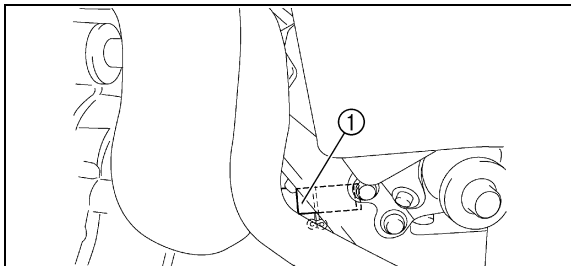

1. V-belt cooling duct check hose (left front side of ATV)
1. Flexible de contrôle du conduit de refroidissement de la courroie trapézoïdale (côté avant gauche du VTT)
1. Manguera de comprobación del conducto de enfriamiento de la correa trapecoidal (lado delantero izquierdo del ATV)

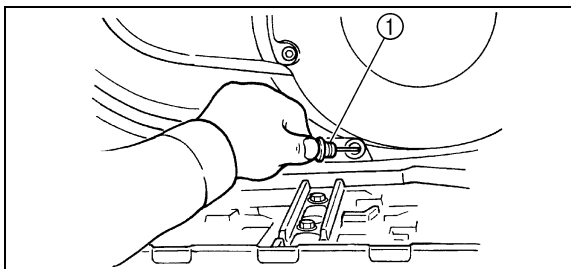

1. V-belt case drain plug
1. Boulon de vidange du carter de courroie trapézoïdale
1. Tapón de drenaje de la caja de la correa trapecoidal

V-belt cooling duct check hose

If dust or water collects in the V-belt cooling duct check hose, remove the hose and clean it.

V-belt case drain plug

After riding in water deep enough to allow it to enter the V-belt case, remove this plug to drain the water from the case.

NOTE:

If water drains from the V-belt case after removing the plug, have a Yamaha dealer inspect the ATV as the water may affect other engine parts.

Flexible de contrôle du conduit de refroidissement de la courroie trapézoïdale

Retirer et nettoyer le flexible de contrôle s'il contient de la poussière ou de l'eau.

Boulon de vidange du carter de la courroie trapézoïdale

Après avoir conduit dans de l'eau suffisamment profonde que pour atteindre le carter de courroie trapézoïdale, il convient de retirer ce boulon afin de vidanger l'eau du carter.

N.B.: _____
Si de l'eau s'écoule du carter de la courroie trapézoïdale après avoir retiré le boulon, faire contrôler le VTT par un concessionnaire Yamaha, car l'eau risque d'endommager d'autres éléments du moteur.

Manguera de comprobación del conducto de enfriamiento de la correa trapezoidal

Si se acumula polvo o agua en esta manguera de comprobación del conducto de enfriamiento de la correa trapezoidal, extraiga la manguera y límpiela.

Tapón de drenaje de la caja de la correa trapezoidal

Después de circular por aguas lo suficientemente profundas como para que pueda introducirse agua en la caja de la correa trapezoidal, extraiga este tapón para drenar el agua de la caja.

NOTA: _____
Si se drena agua de la caja de la correa trapezoidal después de haber extraído el tapón, solicite a un concesionario Yamaha que inspeccione el ATV porque es posible que el agua haya afectado otras partes del motor.

Carburetor adjustment

The carburetor is a vital part of the engine and requires very sophisticated adjustment. Most adjusting should be left to a Yamaha dealer who has the professional knowledge and experience to do so. However, the idling speed may be performed by the owner as a part of the usual maintenance routine.

CAUTION: _____

The carburetor was set at the Yamaha factory after many tests. If the settings are disturbed by someone without sufficient technical knowledge, poor engine performance and damage may result.

Réglage de carburateur

Le carburateur est une pièce vitale du moteur et il exige un réglage très précis. La plupart des réglages doivent être confiés à un concessionnaire Yamaha, qui dispose des connaissances professionnelles et de l'expérience nécessaires pour effectuer ces opérations. Le régime de ralenti peut toutefois être réglé par le propriétaire dans le cadre des entretiens de routine.

ATTENTION: _____

Les réglages de carburateur ont été effectués à l'usine Yamaha après de nombreux tests. Si les réglages sont modifiés par une personne ne disposant pas des connaissances techniques suffisantes, le moteur risque un endommagement ou une baisse de rendement.

Ajuste del carburador

El carburador es un componente vital del motor que requiere un ajuste muy preciso. Reserve la mayor parte de los ajustes al concesionario Yamaha, que posee los conocimientos profesionales y la experiencia necesarios para llevarlos a cabo. No obstante, el ajuste de la velocidad de ralenti puede realizarlo el propietario como parte de la rutina habitual de mantenimiento.

ATENCION: _____

El carburador ha sido ajustado en la fábrica de Yamaha después de pasar por muchas pruebas. Si alguien altera este ajuste sin poseer suficientes conocimientos técnicos, pueden producirse averías y un rendimiento defectuoso del motor.

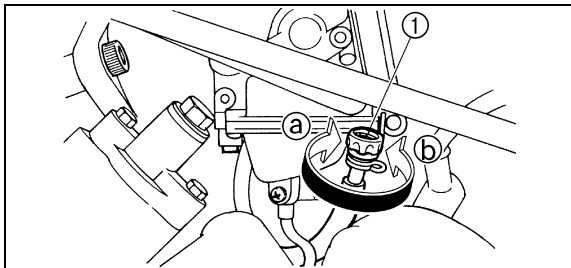

- 1. Throttle stop screw
- 1. Vis d'arrêt de l'accélérateur
- 1. Tornillo de tope del acelerador

Idle speed adjustment

NOTE:

A diagnostic tachometer must be used for this procedure.

1. Start the engine and warm it up for a few minutes at approximately 1,000 to 2,000 r/min. Occasionally rev the engine to 4,000 to 5,000 r/min. The engine is warm when it quickly responds to the throttle.
2. Remove panel D. (See pages 8-19–8-21 for removal and installation procedures.)
3. Connect the tachometer to the spark plug lead, and then set the idle to the specified idling speed by adjusting the throttle stop screw. Turn the screw in direction (a) to increase the engine speed, and in direction (b) to decrease the engine speed.

Specified idle speed:
1,450–1,550 r/min

4. Install the panel.

Réglage du ralenti

N.B.:

Le recours à un compte-tours est indispensable pour mener à bien ce travail.

1. Mettre le moteur en marche et le faire chauffer pendant quelques minutes à une vitesse d'environ 1.000 à 2.000 tr/mn. De temps en temps, pousser le moteur à un régime entre 4.000 et 5.000 tr/mn. Le moteur est chaud dès qu'il réagit rapidement à l'accélération.
2. Déposer le cache D. (Voir les explications relatives à la dépose et à la mise en place voir pages 8-20 à 8-22.)
3. Connecter le compte-tours au fil de bougie, puis ajuster le ralenti au régime spécifié avec la vis d'arrêt de l'accélérateur. Tourner la vis de réglage dans le sens Ⓐ pour augmenter la force d'amortissement et dans le sens Ⓑ pour la réduire.

Régime de ralenti spécifié:

1.450 à 1.550 tr/mn

4. Remettre le cache en place.

Ajuste de la velocidad de ralenti

NOTA:

Para realizar este procedimiento deberá utilizarse un tacómetro de diagnóstico.

1. Arranque el motor y caliéntelo durante algunos minutos aproximadamente a 1.000 a 2.000 rpm. De vez en cuando revoluciones el motor a 4.000 a 5.000 rpm. El motor estará caliente cuando responda con rapidez al acelerador.
2. Extraiga el panel D. (En cuanto a los procedimientos de extracción e instalación, ver páginas 8-20–8-22.)
3. Conecte el tacómetro al cable de la bujía, y ajuste entonces el ralenti a la velocidad de ralenti especificada mediante el tornillo de tope del acelerador. Gire el tornillo en la dirección Ⓐ para incrementar la velocidad del motor, y en la dirección Ⓑ para reducirla.

Velocidad de ralenti especificada:

1.450–1.550 rpm

4. Instale el panel.

Valve clearance adjustment

The correct valve clearance changes with use, resulting in improper fuel/air supply or engine noise. To prevent this, the valve clearance must be adjusted regularly. This adjustment however, should be left to a professional Yamaha service technician.

Réglage du jeu des soupapes

L'usure augmente progressivement le jeu des soupapes, ce qui dérègle l'alimentation en carburant/air et génère un bruit de moteur anormal. Il convient donc de vérifier régulièrement le jeu des soupapes. Ce réglage doit être effectué par un mécanicien Yamaha.

Ajuste del juego de válvulas

El juego de válvulas correcto cambia a medida que se utiliza la unidad, ocasionando un suministro de combustible/aire inadecuado o ruido del motor. Para evitarlo, el juego de válvulas deberá ajustarse regularmente. Sin embargo, este ajuste debe realizarlo un mecánico profesional de servicio Yamaha.

Throttle lever adjustment

NOTE:

Adjust the engine idling speed before adjusting the throttle lever free play.

1. Loosen the locknut.
2. Turn the adjusting bolt until the throttle lever free play is 3.0–5.0 mm.
3. Tighten the locknut.

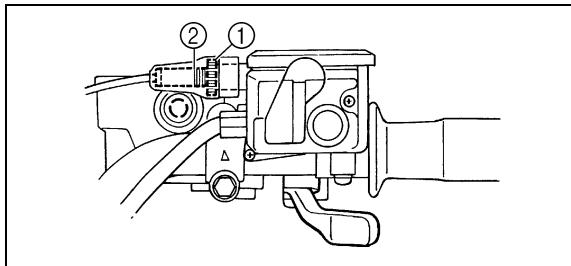

- | | |
|-----------------|----------------------|
| 1. Locknut | 2. Adjusting bolt |
| 1. Contre-écrou | 2. Bolhon de réglage |
| 1. Contratuerca | 2. Perno de ajuste |

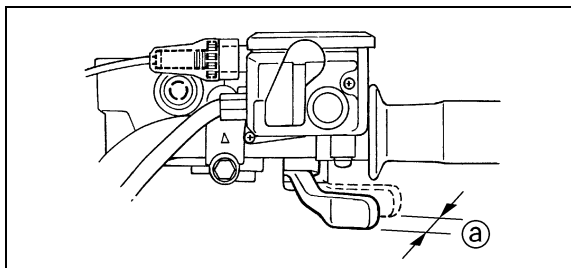

- | |
|---|
| a. Throttle lever free play |
| a. Jeu au levier d'accélération |
| a. Juego libre de la palanca del acelerador |

Réglage du levier d'accélération

N.B.:

Régler le régime de ralenti du moteur avant de passer au réglage du jeu du levier d'accélération.

1. Desserrer le contre-écrou.
2. Tourner le boulon de réglage de sorte à obtenir un jeu de 3,0 à 5,0 mm au levier d'accélération.
3. Serrer le contre-écrou.

Ajuste de la palanca del acelerador

NOTA:

Antes de ajustar el juego libre de la palanca del acelerador, ajuste la velocidad de ralentí del motor.

1. Afloje la contratuerca.
2. Gire el perno de ajuste hasta que el recorrido del acelerador sea de 3,0–5,0 mm.
3. Apriete la contratuerca.

Select lever safety system cable adjustment

The select lever safety system cable stretches with use, resulting in improper function. To prevent this, the cable must be adjusted regularly. This adjustment, however, should be left to a Yamaha dealer.

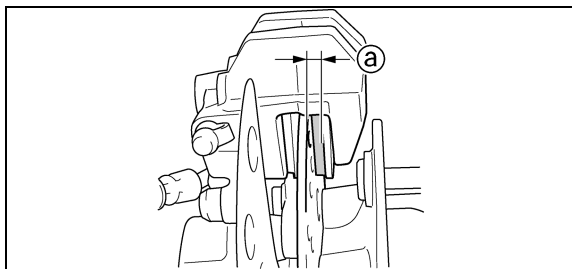

- a. Brake pad thickness
- a. Épaisseur de plaquette de frein
- a. Espesor de la pastilla del freno

Front brake pad check

Check the brake pads for damage and wear. If a brake pad thickness is less than 1.0 mm, have a Yamaha dealer replace the pads as a set.

NOTE: _____
 The wheels need to be removed to check the brake pads. (See pages 8-115–8-117 for removal and installation procedures.)

Réglage du câble de sécurité du levier de présélection

Le câble de sécurité du levier de présélection se détend à l'usage, ce qui perturbe son bon fonctionnement. Un réglage régulier du câble est indispensable pour éviter ce problème. Il convient toutefois de confier ce réglage à un concessionnaire Yamaha.

Contrôle des plaquettes de frein avant

S'assurer que les plaquettes de frein ne sont ni endommagées ni usées. Si l'épaisseur est inférieure à 1,0 mm, faire remplacer la ou les paires de plaquettes par un concessionnaire Yamaha.

N.B.:

Il est nécessaire de déposer les roues pour effectuer le contrôle des plaquettes de frein. (Voir les explications relatives à leur dépose et à leur mise en place voir pages 8-116 à 8-118.)

Ajuste del cable del sistema de seguridad de la palanca selectora

El cable del sistema de seguridad de la palanca selectora se estira con el uso, dando lugar a un funcionamiento incorrecto del mismo. Para evitarlo, se debe ajustar el cable periódicamente. Este ajuste, sin embargo, debe realizarlo un concesionario Yamaha.

Inspección de las pastillas del freno delantero

Compruebe el grado de desgaste y si hay daños en las pastillas del freno. Si el espesor de una pastilla es de menor de 1,0 mm, encargue a un concesionario Yamaha que sustituya las pastillas como un conjunto.

NOTA:

Para inspeccionar las pastillas del freno, es necesario desmontar las ruedas. (Para más detalles sobre el procedimiento de desmontaje y de instalación, ver páginas 8-116–8-118.)

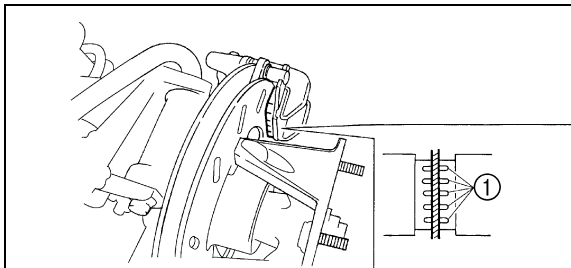

1. Brake pad wear indicator groove
1. Rainure d'indication d'usure de plaquette de frein
1. Ranura del indicador de desgaste de la pastilla del freno

Rear brake pad check

Check the brake pads for damage or wear. Wear indicator grooves are provided on the brake pads. These indicators allow checking of brake pad wear without disassembling the brake. Check the wear indicator grooves. If a brake pad has worn to the point that the wear indicator grooves have almost disappeared, ask a Yamaha dealer to replace the pads as a set.

NOTE: _____

The wheels need to be removed to check the brake pads. (See pages 8-115–8-117 for wheel removal and installation procedures.)

Contrôle des plaquettes de frein arrière

Contrôler les plaquettes de frein et s'assurer qu'elles ne sont ni endommagées ni usées. Les plaquettes de frein sont munies de rainures d'indication d'usure. Ces indicateurs permettent de contrôler l'usure des plaquettes sans démontage du frein. Contrôler les rainures d'indication d'usure. Si une plaquette de frein est usée au point que ses rainures ont presque disparu, faire remplacer la paire de plaquettes par un concessionnaire Yamaha.

N.B.: _____

Il est nécessaire de déposer les roues pour effectuer le contrôle des plaquettes de frein. (Voir les explications relatives à la dépose et à la mise en place des roues aux pages 8-116 à 8-118.)

Comprobación de las pastillas del freno trasero

Compruebe el desgaste y los daños de las pastillas del freno. Se incorporan ranuras indicadoras del desgaste en las pastillas del freno. Estos indicadores permiten comprobar el grado de desgaste de las pastillas del freno sin tener que desmontar el freno. Compruebe las ranuras indicadoras del desgaste. Si una pastilla del freno se ha gastado hasta el punto en que casi han desaparecido las ranuras indicadoras del desgaste, solicite a un concesionario Yamaha que reemplace las pastillas como un conjunto.

NOTA: _____

Para comprobar las pastillas del freno, es necesario desmontar las ruedas. (Consulte las páginas 8-116–8-118 para ver los procedimientos de extracción e instalación de las ruedas.)

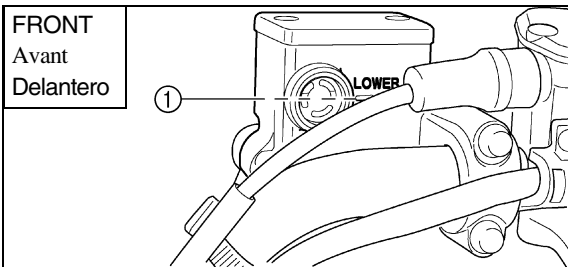

1. Minimum level mark
1. Repère de niveau minimum
1. Marca de nivel mínimo

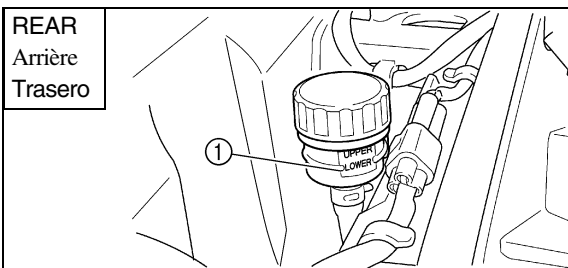

1. Minimum level mark
1. Repère de niveau minimum
1. Marca de nivel mínimo

Inspecting the brake fluid level

Insufficient brake fluid may let air enter the brake system, possibly causing the brakes to become ineffective.

Before riding, check that the brake fluid is above the minimum level mark and replenish when necessary. A low brake fluid level may indicate worn brake pads and/or brake system leakage. If the brake fluid level is low, be sure to check the brake pads for wear and the brake system for leakage. The rear brake fluid master cylinder reservoir is located under panel C. (See pages 8-23–8-27 for panel removal and installation procedures.)

Observe these precautions:

- When checking the fluid level, make sure the top of the master cylinder reservoirs are level.
- Use only the designated quality brake fluid. Otherwise, the rubber seals may deteriorate, causing leakage and poor brake performance.

<p>Recommended brake fluid: DOT 4</p>

Contrôle du niveau du liquide de frein

Quand le niveau du liquide de frein est trop bas, de l'air risque de pénétrer dans le circuit de freinage, ce qui pourrait réduire dangereusement son efficacité.

Avant de démarrer, s'assurer que le niveau de liquide de frein se trouve au-dessus du repère de niveau minimum et rajouter du liquide quand nécessaire. Un niveau de liquide de frein bas peut être dû à l'usure des plaquettes ou bien à une fuite dans le circuit de freinage. Si le niveau du liquide de frein est bas, s'assurer de vérifier l'état d'usure des plaquettes de frein ainsi que l'étanchéité du circuit de freinage. Le réservoir du liquide de frein du maître cylindre de frein arrière se trouve derrière le cache C. (Voir les explications relatives à la dépose et à la mise en place du cache voir pages 8-24 à 8-28.)

Prendre les précautions suivantes:

- Avant de vérifier le niveau du liquide, s'assurer que le sommet des réservoirs de maître-cylindre de frein est à l'horizontale.
- Utiliser exclusivement le liquide de frein recommandé. L'emploi de liquides d'autres types risque d'abîmer les joints en caoutchouc et de provoquer des fuites et d'être préjudiciable au freinage.

Liquide de frein recommandé: DOT 4

Comprobación del nivel de líquido de frenos

Una cantidad insuficiente de líquido de frenos puede dar lugar a la entrada de aire en el sistema de frenos, con el consiguiente riesgo de inoperatividad de los mismos.

Antes de iniciar la marcha, compruebe que el líquido de frenos se encuentre por encima de la marca del nivel mínimo y rellene si es necesario. Un nivel bajo de líquido de frenos puede ser indicación de desgaste de las pastillas de los frenos y/o de fugas del sistema de frenos. Si el nivel del líquido de frenos es bajo, asegúrese de comprobar si las pastillas del freno están desgastadas y si hay fugas en el sistema de los frenos. El depósito del cilindro principal del líquido del freno trasero está situado en el panel inferior C. (En cuanto a los procedimientos de extracción e instalación del panel, ver páginas 8-24–8-28.)

Tome las siguientes precauciones:

- Cuando compruebe el nivel del líquido, asegúrese de que la parte superior de los depósitos del cilindro principal estén niveladas.
- Utilice exclusivamente líquido de frenos de la calidad prescrita. De no hacerlo así, podrían deteriorarse los retenes de goma, con las consiguientes fugas y mal funcionamiento de los frenos.

Líquido de frenos recomendado: DOT 4

- Refill with the same type of brake fluid. Mixing fluids may result in a harmful chemical reaction and lead to poor brake performance.
- Be careful that water does not enter the master cylinder reservoirs when refilling. Water will significantly lower the boiling point of the fluid and may result in vapor lock.
- Brake fluid may deteriorate painted surfaces or plastic parts. Always clean up spilled fluid immediately.
- Have a Yamaha dealer check the cause if the brake fluid level goes down.

- Toujours verser du liquide de frein de même type. Le mélange de liquides différents peut provoquer une réaction chimique nuisible qui réduirait les performances de freinage.
- Veiller à ne pas laisser pénétrer d'eau dans les réservoirs de maître cylindre lors du remplissage. En effet, l'eau abaissera nettement le point d'ébullition du liquide et cela risque de provoquer un bouchon de vapeur.
- Le liquide de frein est susceptible d'attaquer les surfaces peintes ou les éléments en matière plastique. Toujours essuyer soigneusement toute trace de liquide renversé.
- Si le niveau du liquide de frein diminue, faire examiner le circuit de freinage par un concessionnaire Yamaha.
- Rellene siempre con líquido de frenos del mismo tipo. La mezcla de líquidos puede dar lugar a una reacción química perjudicial y mal funcionamiento de los frenos.
- Tenga cuidado de que no entre agua en el cilindro maestro al rellenar los depósitos. El agua reduce considerablemente el punto de ebullición del líquido, lo que podría dar lugar a un bloqueo de los frenos a causa del vapor.
- El líquido de frenos puede deteriorar las superficies pintadas o las piezas de plástico. Limpie siempre inmediatamente, cualquier derrame de líquido.
- Haga que un concesionario de Yamaha compruebe la causa del descenso de nivel del líquido de frenos.

Brake fluid replacement

Complete fluid replacement should be done only by trained Yamaha service personnel. Have a Yamaha dealer replace the following components during periodic maintenance or when they are damaged or leaking.

- Replace the oil seals every two years.
- Replace the brake hoses every four years.

Changement du liquide de frein

Le changement du liquide de frein doit obligatoirement être confié à un concessionnaire Yamaha. Confier le remplacement des composants suivants à un concessionnaire Yamaha lors d'un entretien périodique ou s'ils sont endommagés ou s'ils fuient.

- Remplacer les joints en caoutchouc tous les deux ans.
- Remplacer les flexibles de frein tous les quatre ans.

Cambio del líquido de frenos

El cambio total del líquido de frenos debe ser realizado, exclusivamente, por personal de servicio Yamaha debidamente capacitado para ello. Encargue a un concesionario de Yamaha la sustitución de los siguientes componentes durante las labores de mantenimiento periódico o cuando tengan fugas o estén averiados.

- Reemplace los sellos de aceite cada dos años.
- Reemplace las mangueras de los frenos cada cuatro años.

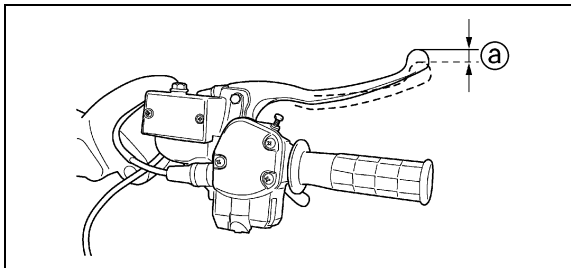

- a. Front brake lever free play
- a. Jeu au levier de frein avant
- a. Juego libre de la palanca de lo freno delantero

Front brake lever free play

The front brake lever should have a free play of zero mm at the lever end. If not, have a Yamaha dealer check the brake system.

⚠ WARNING

Operating with improperly serviced or adjusted brakes could cause loss of braking ability which could lead to an accident.

After servicing:

- Make sure the brakes operate smoothly and that the free play is correct.
- Make sure the brakes do not drag.
- Make sure the brakes are not spongy. All air must be bled from the brake system.

Replacement of brake components requires professional knowledge. These procedures should be performed by a Yamaha dealer.

Jeu au levier de frein avant

Le jeu à l'extrémité du levier de frein avant doit être de zéro mm. Si ce n'est pas le cas, faire contrôler le circuit de freinage par un concessionnaire Yamaha.

⚠️ AVERTISSEMENT

Il est dangereux de rouler avec des freins mal réglés ou entretenus, car ceux-ci risquent de lâcher, ce qui peut être la cause d'un accident.

Après l'entretien:

- S'assurer que les freins fonctionnent en douceur et que le jeu est correct.
- S'assurer que les freins ne frottent pas.
- S'assurer que les freins ne sont pas spongieux. Veiller à purger tout l'air du circuit de freinage.

Le remplacement des composants de frein doit être effectué par un mécanicien de formation. Confier ce travail à un concessionnaire Yamaha.

Ajuste del juego libre de la palanca de los frenos delanteros

La palanca de los frenos delanteros debe tener un juego libre de cero mm en el extremo de la palanca. Si no es así, solicite a un concesionario Yamaha que compruebe el sistema de los frenos.

⚠️ ADVERTENCIA

Si se circula con los frenos más ajustados o en los que el servicio es deficiente, puede perderse la capacidad de frenado, lo cual puede ocasionar un accidente.

Después del servicio:

- Asegúrese de que los frenos funcionan con suavidad y que el juego libre sea correcto.
- Asegúrese de que los frenos no arrastren.
- Asegúrese de que los frenos no den una sensación esponjosa. Debe sangrarse todo el aire del sistema de frenos.

El reemplazo de los componentes de los frenos requiere conocimientos profesionales. Estos procedimientos deberá realizarlos un concesionario Yamaha.

Adjusting the rear brake lever and brake pedal

Adjusting the rear brake lever

The rear brake lever free play should be 0.5–2.0 mm.

1. Loosen the locknut.
2. Turn the adjusting bolt in direction **(a)** to increase the free play, and in direction **(b)** to decrease the free play.
3. Tighten the locknut.

If correct free play cannot be obtained, have a Yamaha dealer adjust it.

NOTE: _____

When adjusting the rear brake lever free play:

- Be sure not to step on the brake pedal.
 - Make sure the brake pedal does not move.
-

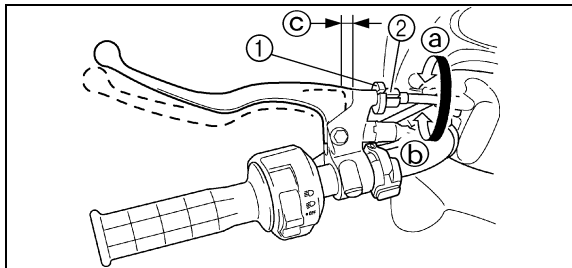

- | | |
|--|----------------------|
| 1. Locknut | 2. Adjusting bolt |
| c. Rear brake lever free play | |
| 1. Contre-écrou | 2. Boulon de réglage |
| c. Jeu au levier de frein arrière | |
| 1. Contratuerca | 2. Perno de ajuste |
| c. Juego libre de la palanca del freno trasero | |

Réglage du levier de frein arrière et de la pédale de frein

Réglage du levier de frein arrière

Le jeu au levier de frein arrière doit être de 0,5 à 2,0 mm.

1. Desserrer le contre-écrou.
2. Tourner le boulon de réglage dans le sens Ⓐ pour augmenter le jeu et dans le sens Ⓑ pour le diminuer.
3. Serrer le contre-écrou.

Si le jeu spécifié ne peut être obtenu, confier ce réglage à un concessionnaire Yamaha.

N.B.: _____

Lors du réglage du jeu au levier de frein arrière:

- Veiller à ne pas appuyer sur la pédale de frein.
 - Veiller à ce que la pédale de frein reste immobile.
-

Ajuste de la palanca del freno trasero y del pedal del freno

Ajuste de la palanca del freno trasero

El juego libre de la palanca del freno trasero deberá ser de 0,5–2,0 mm.

1. Afloje la contratuerca.
2. Gire el perno de ajuste en la dirección de Ⓐ para incrementar el juego libre, y en la dirección de Ⓑ para reducirlo.
3. Apriete la contratuerca.

Si no puede obtenerse el juego libre correcto, solicite a un concesionario Yamaha que efectúe el ajuste.

NOTA: _____

Cuando ajuste juego libre de la palanca del freno trasero:

- Asegúrese de no pisar el pedal del freno.
 - Asegúrese de que no se mueva el pedal del freno.
-

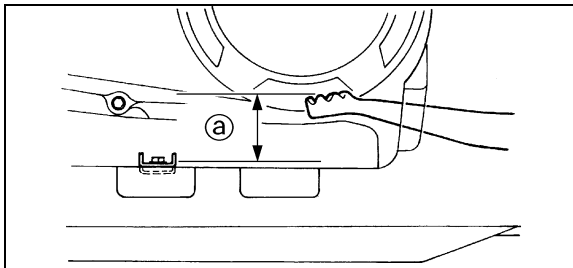

- a. Brake pedal position
- a. Position de la pédale de frein
- a. Posición del pedal del freno

Adjusting the brake pedal

The top of the brake pedal should be positioned 72 mm above the top of the footrest. If not, ask a Yamaha dealer to adjust it.

⚠ WARNING

Operating with improperly serviced or adjusted brakes could cause loss of braking ability which could lead to an accident. After servicing:

- **Make sure the brakes operate smoothly and that the free play is correct.**
- **Make sure the brakes do not drag.**
- **All air must be bled from the brake system.**

Replacement of brake components requires professional knowledge. These procedures should be performed by a Yamaha dealer.

Réglage de la pédale de frein

Le sommet de la pédale de frein doit se trouver de 72 mm au-dessus du sommet du repose-pied. Si ce n'est pas le cas, demander à un concessionnaire Yamaha d'effectuer le réglage.

AVERTISSEMENT

Il est dangereux de rouler avec des freins mal réglés ou entretenus, car ceux-ci risquent de lâcher, ce qui peut être la cause d'un accident. Après l'entretien:

- S'assurer que les freins fonctionnent en douceur et que le jeu est correct.
- S'assurer que les freins ne frottent pas.
- Veiller à purger tout l'air du circuit de freinage.

Le remplacement des composants de frein doit être effectué par un mécanicien de formation. Confier ce travail à un concessionnaire Yamaha.

Ajuste del pedal del freno

La parte superior del pedal del freno debe situarse a 72 mm por arriba de la parte superior del apoyapiés. De lo contrario, solicite que lo ajuste a un concesionario Yamaha.

ADVERTENCIA

La utilización del vehículo con los frenos incorrectamente mantenidos o ajustados puede dar lugar a pérdidas de capacidad de frenado y accidentes. Después de las operaciones de mantenimiento:

- Asegúrese de que el freno funcione con suavidad y de que el recorrido libre sea el correcto.
- Compruebe que el freno no roce.
- El aire deberá sangrarse del sistema de los frenos.

El cambio de los componentes del freno requiere conocimientos profesionales. Estas operaciones deberán efectuarse en los talleres de un concesionario Yamaha.

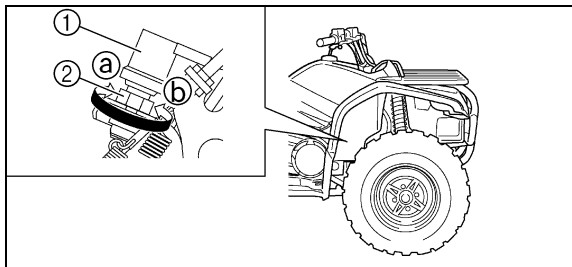

1. Rear brake light switch
2. Adjusting nut

1. Contacteur de feu stop sur frein arrière
2. Écrou de réglage
1. Interruptor de la luz del freno trasero
2. Tuerca de ajuste

Adjusting the rear brake light switch

The rear brake light switch, which is activated by the brake pedal and rear brake lever, is properly adjusted when the brake light comes on just before braking takes effect. If necessary, adjust the brake light switch as follows.

1. Remove panel B. (See page 8-23 for panel removal and installation procedures.)
2. Turn the adjusting nut while holding the rear brake light switch in place. To make the brake light come on earlier, turn the adjusting nut in direction **a**. To make the brake light come on later, turn the adjusting nut in direction **b**.
3. Install the panel.

Réglage du contacteur de feu stop sur frein arrière

Le contacteur de feu stop sur frein arrière est actionné par la pédale et le levier de frein arrière. Lorsque son réglage est correct, le feu stop s'allume juste avant que le freinage ne fasse effet. Si nécessaire, régler le contacteur de feu stop comme suit.

1. Déposer le cache B. (Voir les explications relatives à sa dépose et à sa mise en place à la page 8-24.)
2. Tourner l'écrou de réglage tout en maintenant le contacteur de feu stop sur frein arrière en place. Tourner l'écrou de réglage dans le sens Ⓐ si le feu stop s'allume trop tard. Tourner l'écrou de réglage dans le sens Ⓑ si le feu stop s'allume trop tôt.
3. Remettre le cache en place.

Ajuste del interruptor de la luz de freno trasero

El interruptor de la luz del freno trasero, que se activa con el pedal del freno y la palanca del freno trasero, está correctamente ajustado cuando la luz del freno se enciende justo antes de que tenga efecto la frenada. Si es necesario, ajuste el interruptor de la luz del freno del modo siguiente.

1. Extraiga el panel B. (Vea la página 8-24 para encontrar los procedimientos de extracción y de instalación del panel.)
2. Gire la tuerca de ajuste mientras sujeta en su sitio el interruptor de la luz de freno trasero. Para que la luz de freno se encienda antes, gire la tuerca de ajuste en la dirección Ⓐ. Para que la luz de freno se encienda más tarde, gire la tuerca de ajuste en la dirección Ⓑ.
3. Instale el panel.

Cable inspection and lubrication

WARNING

Inspect cables frequently and replace if damaged. Corrosion can result when the outer covering of control cables becomes damaged. Cables can also become frayed or kinked. Operation of controls could be restricted, which could cause an accident or injury.

Lubricate the inner cables and the cable ends. If the cables do not operate smoothly, ask a Yamaha dealer to replace them.

Recommended lubricant:

Engine oil

Contrôle et lubrification des câbles

⚠️ AVERTISSEMENT

Contrôler régulièrement les câbles et les remplacer s'ils sont endommagés. Un câble de commande dont la gaine est endommagée risque de rouiller. Les torsions de câble pourraient également se briser ou se plier. Le fonctionnement des commandes pourrait être entravé, ce qui risque de causer un accident ou des blessures.

Lubrifier les câbles et leurs extrémités. Si le fonctionnement des câbles ne se fait pas en douceur, les faire remplacer par un concessionnaire Yamaha.

Lubrifiant recommandé:

Huile de moteur

Inspección y lubricación de los cables

⚠️ ADVERTENCIA

Inspeccione los cables con frecuencia y reemplácelos si están dañados. Cuando la cubierta exterior de los cables de control está dañada, puede producirse corrosión. Los cables también pueden pelarse o dañarse. La operación de los controles podría restringirse, lo cual puede ser causa de un accidente o de heridas.

Lubrique los cables interiores y los extremos de los cables. Si los cables no operan con suavidad, solicite a un concesionario Yamaha que los reemplace.

Lubricante recomendado:

Aceite de motor

Lubricating the brake levers and brake pedal

Lubricate the pivoting parts.

NOTE: _____
To access the brake pedal pivot, remove panel B.
(See page 8-23 for panel removal and installation
procedures.)

Recommended lubricant:

Lithium-soap-based grease
(all-purpose grease)

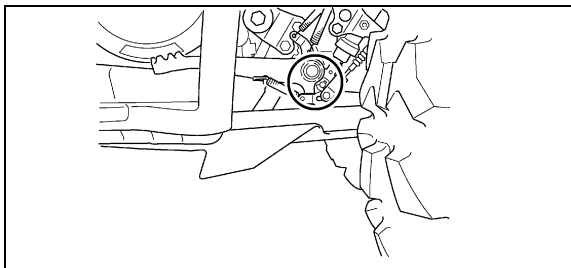
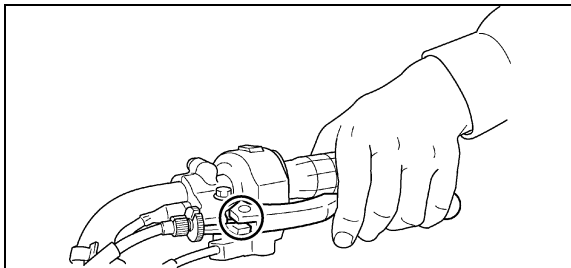

Lubrification des leviers et de la pédale de frein

Lubrifier les pivots.

N.B.: _____

Pour accéder au pivot de la pédale de frein, déposer le cache B. (Voir les explications relatives à sa dépose et à sa mise en place à la page 8-24.)

Lubrifiant recommandé:

Grasse à base de savon au lithium
(graisse universelle)

Lubricación de las palancas del freno y del pedal del freno

Lubrique las partes pivotantes.

NOTA: _____

Para acceder al pivote del pedal del freno, extraiga el panel B. (Para ver los procedimientos de extracción e instalación del panel, consulte la página 8-24.)

Lubricante recomendado:

Grasa a base de jabón de litio
(grasa polivalente)

Rear knuckle upper and lower pivot lubrication

Lubricate the knuckle upper and lower pivots with a grease gun.

Recommended lubricant:

Lithium-soap-based grease

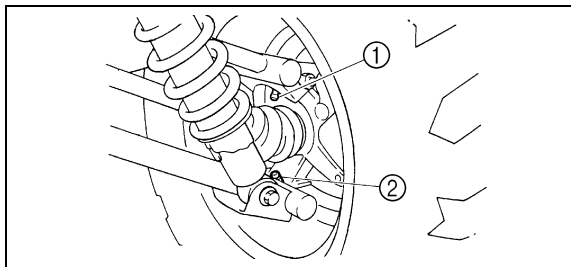

- | | |
|---------------------------|---------------------------|
| 1. Upper knuckle | 2. Lower knuckle |
| 1. Articulation supérieur | 2. Articulation inférieur |
| 1. Muñón superior | 2. Muñón inferior |

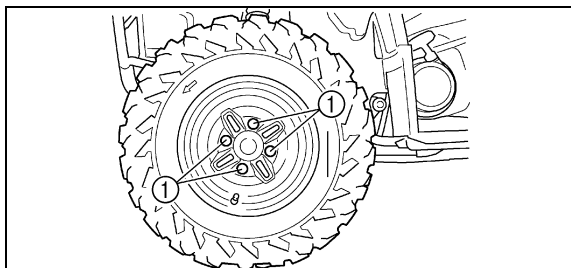

- | |
|-----------------|
| 1. Nut (× 4) |
| 1. Écrou (× 4) |
| 1. Tuerca (× 4) |

Wheel removal

1. Loosen the wheel nuts.
2. Elevate the ATV and place a suitable stand under the frame.
3. Remove the nuts from the wheel.
4. Remove the wheel.

Lubrification des pivots supérieurs et inférieurs des articulations arrière

Lubrifier les pivots supérieurs et inférieurs à l'aide d'un graisseur.

Lubrifiant recommandé:

Graisse à base de savon au lithium

Lubricación de los pivotes superior e inferior del muñón trasero

Lubrique los pivotes superior e inferior del muñón con una pistola de engrase.

Lubricante recomendado:

Grasa a base de jabón de litio

Dépose d'une roue

1. Desserrer les écrous de roue.
2. Surélever le VTT et placer un support adéquat sous le cadre.
3. Retirer les écrous de la roue.
4. Déposer la roue.

Desmontaje de una rueda

1. Afloje las tuercas de la rueda.
2. Levante el ATV y coloque un soporte adecuado debajo del chasis.
3. Quite las tuercas de la rueda.
4. Extraiga la rueda.

Wheel installation

1. Install the wheel and the nuts.

NOTE:

- The arrow mark \uparrow on the tire must point toward the rotating direction of the wheel.
- Tapered nuts are used for both the front and rear wheels. Install the nut with its tapered side towards the wheel.

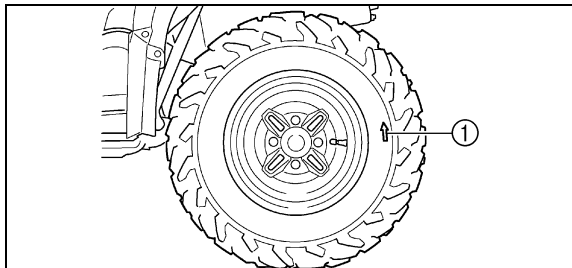

1. Arrow mark
1. Flèche
1. Marca en forma

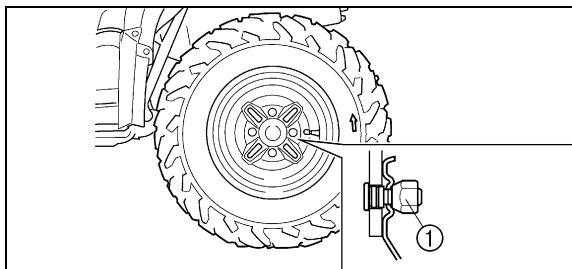

1. Tapered nut
1. Écrou conique
1. Tuerca cónica

2. Lower the ATV so that the wheel is on the ground.
3. Tighten the wheel nuts to the specified torque.

Wheel nut torque:

Front: 55 Nm (5.5 m-kgf)

Rear: 55 Nm (5.5 m-kgf)

Repose d'une roue

1. Poser la roue et les écrous.

N.B.:

- La flèche  sur le pneu doit pointer dans la direction de rotation de la roue.
- Les écrous de fixation des roues avant et arrière sont de type conique. Monter les écrous en plaçant leur face étroite du côté de la roue.

2. Abaisser le véhicule afin que la roue repose sur le sol.
3. Serrer les écrous de roue au couple de serrage spécifié.

Couple de serrage d'écrou de roue:

Avant: 55 Nm (5,5 m·kgf)

Arrière: 55 Nm (5,5 m·kgf)

Montaje de las ruedas

1. Instale la rueda y las tuercas.

NOTA:

- La marca en forma de flecha  del neumático deberá apuntar en sentido de rotación de la rueda.
- Se emplean tuercas cónicas para las ruedas delanteras y traseras. Instale las tuercas con su lado cónico orientado a la rueda.

2. Baje el ATV para que la rueda se apoye en el suelo.
3. Apriete las tuercas de la rueda a la torsión especificada.

Par de apriete de las tuercas de rueda:

Delanteras: 55 Nm (5,5 m·kgf)

Traseras: 55 Nm (5,5 m·kgf)

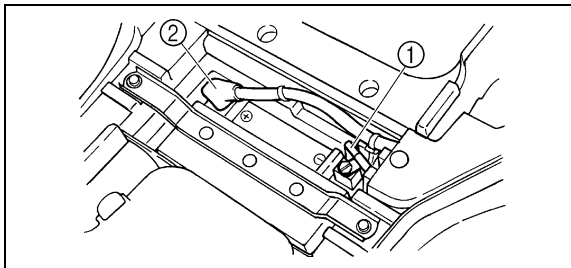

- | | |
|---------------------------------|---------------------------------|
| 1. Negative battery terminal | 2. Positive battery terminal |
| 1. Borne négative de batterie | 2. Borne positive de batterie |
| 1. Borne negativo de la batería | 2. Borne positivo de la batería |

Battery

This machine is equipped with a sealed-type battery. Therefore it is not necessary to check the electrolyte or add distilled water in the battery. If the battery seems to have discharged, consult a Yamaha dealer.

CAUTION:

Do not try to remove the sealing caps of the battery cells. You may damage the battery.

Batterie

Cette machine est équipée d'une batterie de type scellé. Par conséquent, il n'est pas nécessaire de vérifier l'électrolyte ou d'ajouter de l'eau distillée dans la batterie. Si la batterie semble déchargée, consulter un concessionnaire Yamaha.

ATTENTION:

Ne jamais essayer de retirer le capuchon d'une cellule de la batterie. La batterie risquerait d'être endommagée.

Batería

La batería de esta máquina es de tipo sellado. Por lo tanto, no es necesario comprobar el nivel del líquido o añadir agua destilada. Si la batería parece descargada, consulte a un concesionario Yamaha.

ATENCIÓN:

No intente quitar la tapas de los elementos de la batería. Podría dañar la batería.

⚠ WARNING

Battery electrolyte is poisonous and dangerous, causing severe burns, etc. It contains sulfuric acid. Avoid contact with skin, eyes or clothing.

Antidote:

- **EXTERNAL:** Flush with water.
- **INTERNAL:** Drink large quantities of water or milk. Follow with milk of magnesia, beaten egg or vegetable oil. Call a physician immediately.
- **EYES:** Flush with water for 15 minutes and get prompt medical attention.

Batteries produce explosive gases. Keep sparks, flame, cigarettes or other sources of ignition away. Ventilate when charging or using in an enclosed space. Always shield your eyes when working near batteries.

KEEP OUT OF REACH OF CHILDREN.

⚠️ AVERTISSEMENT

L'électrolyte de batterie est extrêmement toxique et peut causer de graves brûlures. Il contient de l'acide sulfurique. Éviter tout contact avec la peau, les yeux ou les vêtements.

Antidote:

- **EXTERNE:** rincer abondamment à l'eau courante.
- **INTERNE:** boire beaucoup d'eau ou de lait. Avaler ensuite du lait de magnésie, un œuf battu ou de l'huile végétale. Consulter immédiatement un médecin.
- **YEUX:** rincer à l'eau courante pendant 15 minutes et consulter rapidement un médecin.

Les batteries produisent des gaz explosifs. Tenir les batteries à l'écart de toute source d'étincelles et de flammes. Ne pas fumer à proximité d'une batterie. Veiller à avoir une aération adéquate lors de la recharge ou de l'utilisation de la batterie dans un espace clos. Toujours se protéger les yeux lors de travaux à proximité d'une batterie.

TENIR HORS DE PORTÉE DES ENFANTS.

⚠️ ADVERTENCIA

El electrolito de la batería es venenoso y peligroso; puede causar graves quemaduras. Contiene ácido sulfúrico. Evite que entre en contacto con la piel, los ojos o la ropa.

Antídoto:

- **EXTERNO:** Lave con chorro de agua.
- **INTERNO:** Beba grandes cantidades de agua o leche. Siga con leche de magnesia, huevos batidos o aceite vegetal. Llame a un médico inmediatamente.
- **OJOS:** Lave con agua durante 15 minutos y obtenga atención médica inmediata.

Las baterías producen gases explosivos. No acerque a ellas objetos que produzcan chispas o llamas, cigarrillos ni ninguna otra fuente de ignición. Ventile convenientemente el local cuando se carguen o utilicen en lugares cerrados. Protegerse siempre los ojos cuando se trabaje con baterías.

MANTENGALAS FUERA DEL ALCANCE DE LOS NIÑOS.

Battery maintenance

1. When the machine is not used for a month or longer, remove the battery and store it in a cool, dark place. Completely recharge the battery before reinstallation.

CAUTION: _____

A special battery charger (constant voltage/ampere or constant voltage) is required for recharging a sealed-type battery. Using a conventional battery charger may shorten the battery life.

2. Always make sure the connections are correct when putting the battery back in the machine.

Entretien de la batterie

1. Si la machine doit rester inutilisée pendant un mois ou plus, enlever la batterie et la conserver dans un endroit frais et sombre. Recharger la batterie à fond avant de la remonter.

ATTENTION:

Un chargeur spécial (tension/courant constants ou tension constante) est nécessaire pour recharger une batterie de type scellé. L'utilisation d'un chargeur de type conventionnel peut raccourcir la durée de service de la batterie.

2. En remontant la batterie dans le véhicule, toujours veiller à ce que les connexions soient effectuées correctement.

Mantenimiento de la batería

1. Cuando no vaya a utilizar la máquina durante un mes o más, desmonte la batería y guárdela en un sitio oscuro y fresco. Recárgue la batería completamente antes de montarla de nuevo.

ATENCION:

Se necesita un cargador de batería especial (tensión/corriente constante o tensión constante) para recargar esta batería. El uso de un cargador convencional podría acortar la vida útil de la batería.

2. Cuando monte de nuevo la batería en la máquina, asegúrese siempre de efectuar correctamente las conexiones.

Fuse replacement

1. The main fuse and the fuse box are located under the seat.
2. If a fuse is blown, turn off the main switch and the switch of the circuit in question. Then, install a new fuse of the specified amperage. Turn on the main switch. If the fuse immediately blows again, consult a Yamaha dealer.

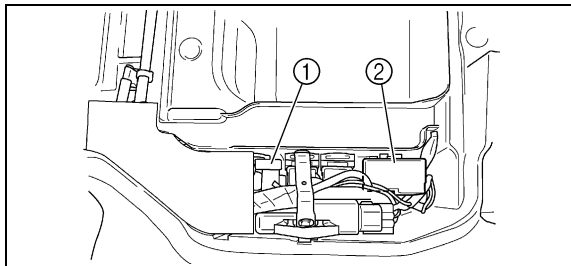

- | | |
|----------------------|---------------------|
| 1. Main fuse | 2. Fuse box |
| 1. Fusible principal | 2. Boîte à fusibles |
| 1. Fusible principal | 2. Caja de fusibles |

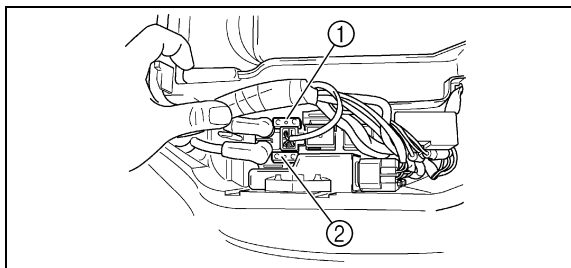

- | | |
|----------------------|----------------------------------|
| 1. Main fuse | 2. Spare main fuse |
| 1. Fusible principal | 2. Fusible principal de rechange |
| 1. Fusible principal | 2. Fusible principal de repuesto |

Specified fuses:

Main fuse:	30.0 A
Headlight fuse:	15.0 A
Ignition fuse:	10.0 A
Auxiliary DC jack fuse:	10.0 A
Four-wheel-drive fuse:	3.0 A
Signaling system fuse:	10.0 A
Backup fuse:	10.0 A

Remplacement d'un fusible

1. Le fusible principal et la boîte à fusibles se trouvent sous la selle.
2. Si un fusible est grillé, couper le contact ainsi que le contacteur du circuit concerné. Monter ensuite un fusible neuf de l'ampérage spécifié. Mettre le contact. Si le fusible grille immédiatement, consulter un concessionnaire Yamaha.

Fusibles spécifiés:

Fusible principal:	30,0 A
Fusible de phare:	15,0 A
Fusible d'allumage:	10,0 A
Fusible de prise pour accessoires:	10,0 A
Fusible du système quatre roues motrices:	3,0 A
Fusible du système de signalisation:	10,0 A
Fusible de sauvegarde:	10,0 A

Reemplazo de fusibles

1. El fusible principal y la caja de fusibles están situados debajo del asiento.
2. Si se funde un fusible, desconecte el interruptor principal y el interruptor del circuito en cuestión. Luego, instale un fusible nuevo del amperaje especificado. Conecte el interruptor principal. Si el fusible se vuelve a fundir inmediatamente, consulte a un concesionario Yamaha.

Fusibles especificados:

Fusible principal:	30,0 A
Fusible del faro:	15,0 A
Fusible del sistema de encendido:	10,0 A
Fusible de la toma de CC auxiliar:	10,0 A
Fusible del sistema de tracción en las cuatro ruedas:	3,0 A
Fusible del sistema de señalización:	10,0 A
Fusible de reserva:	10,0 A

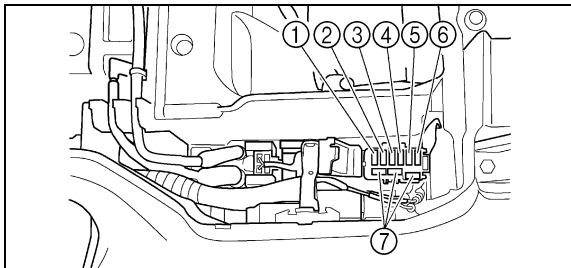

1. Headlight fuse
2. Ignition fuse
3. Auxiliary DC jack fuse
4. Four-wheel-drive fuse
5. Signaling system fuse
6. Backup fuse (for odometer and clock)
7. Spare fuse (× 3)

1. Fusible de phare
2. Fusible d'allumage
3. Fusible de prise pour accessoires
4. Fusible du système quatre roues motrices
5. Fusible du système de signalisation
6. Fusible de sauvegarde (compteur kilométrique)
7. Fusible de rechange (× 3)

1. Fusible del faro
2. Fusible del sistema de encendido
3. Fusible de la toma de CC auxiliar
4. Fusible del sistema de tracción en las cuatro ruedas
5. Fusible del sistema de señalización
6. Fusible de reserva (para el cuentakilómetros)
7. Fusible de repuesto (× 3)

⚠ WARNING

Always use a fuse of the specified rating. Never use any type of material or object in place of the proper fuse. An improper fuse can cause damage to the electrical system which could lead to a fire.

CAUTION:

To prevent accidental short-circuiting, turn off the main switch when checking or replacing a fuse.

⚠️ AVERTISSEMENT

Toujours installer un fusible de l'ampérage spécifié. Ne jamais monter d'autre objet à la place du fusible spécifié. La mise en place d'un fusible d'ampérage incorrect risque d'endommager le circuit électrique, ce qui peut provoquer un incendie.

ATTENTION:

Afin d'éviter un court-circuit, couper le contact avant de contrôler ou de remplacer un fusible.

⚠️ ADVERTENCIA

Emplee siempre un fusible del amperaje especificado. No emplee nunca ningún tipo de material ni objeto en lugar del fusible adecuado. Un fusible inadecuado puede causar daños en el sistema eléctrico, lo cual puede ser causa de un incendio.

ATENCION:

Para evitar cortocircuitos accidentales, desconecte el interruptor principal antes de comprobar o reemplazar un fusible.

Replacing a headlight bulb

If a headlight bulb burns out, replace it as follows.

1. Remove the bulb holder cover at the rear of the headlight by pulling it off.

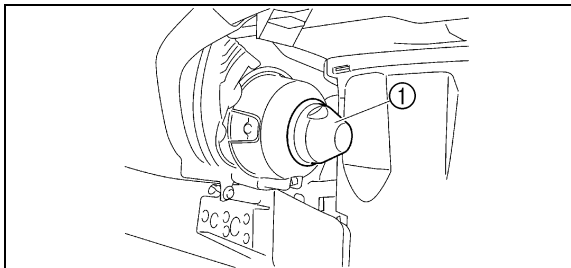

1. Headlight bulb holder cover
1. Cache de la fixation de l'ampoule de phare
1. Cubierta del portabombillas de la bombilla del faro

2. Disconnect the headlight coupler by lifting the tab as shown and pulling out the coupler.

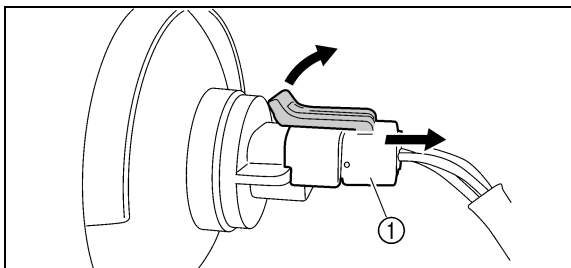

1. Headlight coupler
1. Coupleur de phare
1. Acoplador del faro

Remplacement d'une ampoule de phare

Si une ampoule de phare grille, la remplacer comme suit:

1. Tirer sur le cache de la fixation de l'ampoule à l'arrière du phare afin de le déposer.
2. Débrancher le coupleur du phare en soulevant l'onglet comme illustré, puis en retirant le coupleur.

Sustitución de la bombilla del faro

Si se funde una bombilla de un faro, sustitúyala como sigue.

1. Extraiga la cubierta del portabombillas, de la parte posterior del faro, tirando de la misma.
2. Desconecte el acoplador del faro levantando la lengüeta como se muestra y tirando del acoplador hacia fuera.

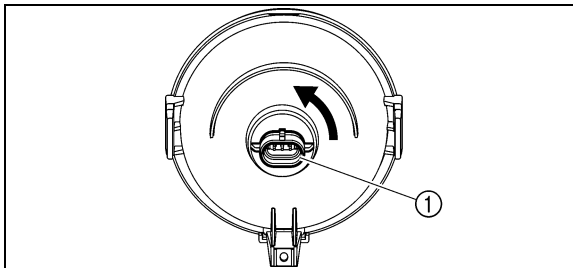

1. Headlight bulb holder assembly
1. Ensemble fixation d'ampoule de phare
1. Conjunto del portabombillas del faro

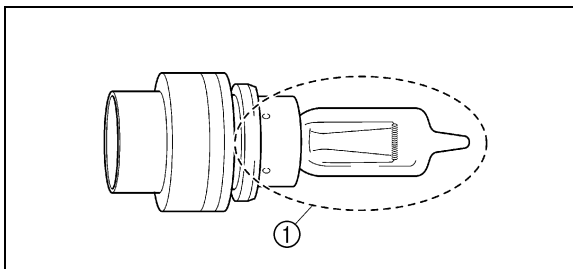

1. Do not touch the glass part of the bulb.
1. Ne pas toucher le verre de l'ampoule.
1. No tocar la parte de cristal de la bombilla.

3. Remove the headlight bulb holder assembly by turning it counterclockwise.

NOTE:

The headlight bulb cannot be removed from the headlight bulb holder. To replace the headlight bulb, replace the headlight bulb holder assembly.

⚠ WARNING

A headlight bulb is hot when it is on and immediately after it is turned off. Wait for the bulb to cool before touching or removing it. You can be burned or a fire could start if the bulb touches something flammable.

4. Install a new headlight bulb holder assembly by inserting it and turning it clockwise.

CAUTION:

Do not touch the glass part of the headlight bulb to keep it free from oil, otherwise the transparency of the glass, the luminosity of the bulb, and the bulb life will be adversely affected. Thoroughly clean off any dirt and fingerprints on the headlight bulb using a cloth moistened with alcohol or thinner.

3. Déposer l'ensemble fixation d'ampoule de phare en le tournant dans le sens inverse des aiguilles d'une montre.

N.B.: _____

L'ampoule de phare ne peut être retirée de sa fixation. Pour remplacer l'ampoule de phare, il est nécessaire de remplacer l'ensemble fixation d'ampoule de phare.

⚠ AVERTISSEMENT

Une ampoule de phare est chaude quand elle est allumée et reste chaude juste après son extinction. Attendre que l'ampoule soit refroidie avant de la toucher ou de la déposer. Il y a risque de brûlure et d'incendie si l'ampoule chaude entre en contact avec un produit inflammable.

4. Monter un ensemble fixation d'ampoule de phare en l'insérant et en la tournant dans le sens des aiguilles d'une montre.

ATTENTION: _____

Ne jamais toucher le verre d'une ampoule de phare afin de ne pas laisser de résidus graisseux. La graisse réduit la transparence du verre mais aussi la luminosité de l'ampoule, ainsi que sa durée de service. Nettoyer soigneusement toute crasse ou trace de doigts sur l'ampoule avec un chiffon imbibé d'alcool ou de diluant pour peinture.

3. Extraiga el conjunto del portabombillas del faro girándolo hacia la izquierda.

NOTA: _____

La bombilla del faro no puede extraerse del portabombillas del faro. Para reemplazar la bombilla del faro, reemplace el conjunto del portabombillas del faro.

⚠ ADVERTENCIA

Quando está encendida e inmediatamente después de apagarla, las bombillas de los faros están muy calientes. Antes de tocarlas o desmontarlas, espere a que se enfríen. Podría sufrirse una quemadura o provocarse un incendio si la bombilla entra en contacto con algo inflamable.

4. Instale el conjunto del portabombillas del faro nuevo insertándolo y girándolo hacia la derecha.

ATENCION: _____

No toque la parte de vidrio de la bombilla del faro para que no se ensucie de grasa, porque de lo contrario, la transparencia del vidrio, la luminosidad de la bombilla y la vida útil de la bombilla quedarían adversamente afectadas. Limpie bien toda la suciedad y huellas dactilares de la bombilla del faro con un paño humedecido en alcohol o disolvente.

5. Connect the headlight coupler.
6. Install the headlight bulb holder cover at the rear of the headlight.

5. Connecter le coupleur de phare.
6. Reposer le cache de la fixation d'ampoule à l'arrière du phare.

5. Conecte el acoplador del faro.
6. Instale la cubierta del portabombillas del faro en la parte posterior del faro.

Headlight beam adjustment

CAUTION:

It is advisable to have a Yamaha dealer make this adjustment.

To raise the beam, turn the adjusting screw in direction ①.

To lower the beam, turn the adjusting screw in direction ②.

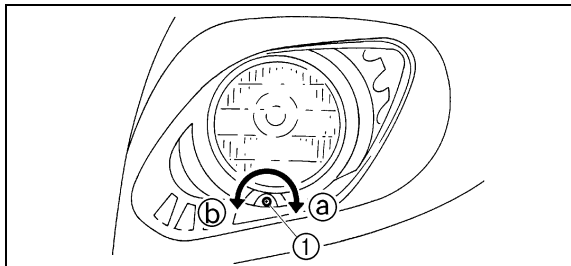

1. Headlight beam adjusting screw
1. Vis de réglage du faisceau de phare
1. Tornillo de ajuste de la luz del faro

Tail/brake light bulb replacement

1. Remove the nuts together with the washers.

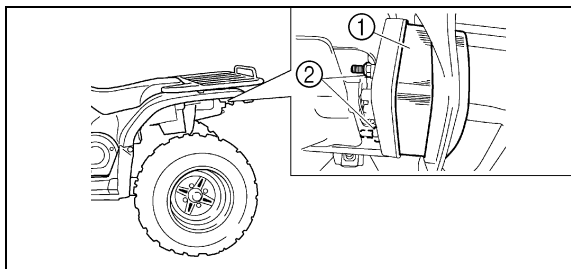

- | | |
|-----------------------------------|-----------------|
| 1. Tail/brake light unit | 2. Nut (× 2) |
| 1. Bloc du feu arrière/stop | 2. Écrou (× 2) |
| 1. Unidad de la luz de cola/freno | 2. Tuerca (× 2) |

Réglage du faisceau de phare

ATTENTION:

Il est préférable de confier ce réglage à un concessionnaire Yamaha.

Pour relever le faisceau, tourner la vis de réglage dans le sens Ⓐ.

Pour abaisser le faisceau, tourner la vis de réglage dans le sens Ⓑ.

Remplacement d'une ampoule de feu arrière/stop

1. Retirer les écrous et les rondelles.

Ajuste del haz del fero

ATENCION:

Es aconsejable que este ajuste lo realice un concesionario Yamaha.

Para elevar el haz, gire el tornillo de ajuste en la dirección Ⓐ.

Para bajarlo, gire el tornillo de ajuste en la dirección Ⓑ.

Reemplazo de la bombilla de la luz de cola/freno

1. Extraiga las tuercas junto con las arandelas.

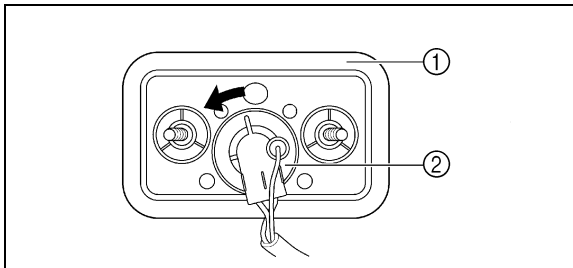

1. Tail/brake light unit 2. Tail/brake light bulb holder

1. Bloc du feu arrière/stop

2. Fixation d'ampoule de feu arrière/stop

1. Unidad de la luz de cola/freno

2. Portalámparas de la luz de freno/piloto trasero

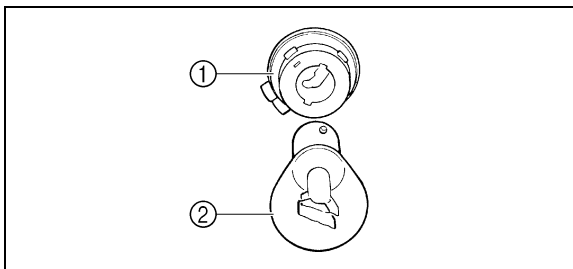

1. Tail/brake light bulb holder

2. Bulb

1. Fixation d'ampoule de feu arrière/stop

2. Ampoule

1. Portalámparas de la luz de freno/piloto trasero

2. Bombilla

2. Remove the bulb holder (together with the bulb) by turning it counterclockwise.
3. Remove the defective bulb from the bulb holder by pushing it inward and turning it counterclockwise.

4. Install a new bulb in the bulb holder by pushing it inward and turning it clockwise.
5. Install the bulb holder (together with the bulb) by turning it clockwise.
6. Install the washers, and then install the nuts.

2. Déposer la fixation d'ampoule (ainsi que l'ampoule) en la tournant dans le sens inverse des aiguilles d'une montre.
3. Séparer l'ampoule défectueuse de sa fixation en appuyant sur l'ampoule et en la tournant dans le sens inverse des aiguilles d'une montre.

4. Mettre l'ampoule neuve en place sur la fixation en appuyant sur l'ampoule et en la tournant dans le sens des aiguilles d'une montre.
5. Mettre la fixation d'ampoule (y compris l'ampoule) en place en la tournant dans le sens des aiguilles d'une montre.
6. Remettre les rondelles en place, puis les écrous.

2. Extraiga el portabombillas (junto con la bombilla) girándolo hacia la izquierda.
3. Extraiga la bombilla defectuosa del portabombillas presionándola hacia dentro y girándola hacia la izquierda.

4. Instale una bombilla nueva en el portabombillas presionándola hacia dentro y girándola hacia la derecha.
5. Instale el portabombillas (junto con la bombilla) girándolo hacia la derecha.
6. Instale las arandelas, y luego coloque las tuercas.

Troubleshooting

Although Yamaha machines receive a rigid inspection before shipment from the factory, trouble may occur during operation.

Any problem in the fuel, compression, or ignition systems can cause poor starting and loss of power. The troubleshooting chart describes a quick, easy procedure for making checks. If your machine requires any repair, take it to a Yamaha dealer.

The skilled technicians at a Yamaha dealership have the tools, experience, and know-how to properly service your machine. Use only genuine Yamaha parts on your machine. Imitation parts may look like Yamaha parts, but they are often inferior. Consequently, they have a shorter service life and can lead to expensive repair bills.

WARNING

Do not smoke when checking the fuel system. Fuel can ignite or explode, causing severe injury or property damage. Make sure there are no open flames or sparks in the area, including pilot lights from water heaters or furnaces.

Dépannage

Bien que les véhicules Yamaha subissent une inspection rigoureuse au départ de l'usine, une panne peut toujours survenir.

Un problème dans les systèmes d'alimentation, de compression et d'allumage peut rendre les démarrages difficiles ou entraîner une perte de puissance. Le tableau de dépannage permet un contrôle rapide et aisé de ces systèmes. Si une réparation s'avère nécessaire, confier le véhicule à un concessionnaire Yamaha.

Les techniciens qualifiés Yamaha disposent en effet des connaissances, du savoir-faire et des outils requis pour effectuer ce type de réparation. Lors de remplacements de pièces, n'utiliser que des pièces Yamaha d'origine. En effet, les pièces d'autres marques peuvent sembler identiques mais, elles sont souvent de moindre qualité. Par conséquent, leur durée de vie risque d'être plus courte, ce qui pourrait endommager le véhicule et occasionner des réparations très coûteuses.

AVERTISSEMENT

Ne pas fumer lors du contrôle du système d'alimentation. Le carburant pourrait s'enflammer ou exploser et causer des blessures graves ou des dégâts matériels importants. S'assurer qu'il n'y a ni flammes ni étincelles à proximité du véhicule, y compris les veilleuses de chauffe-eau ou de chaudières.

Localización de averías

Aunque las máquinas Yamaha son sometidas a rigurosas inspecciones antes de salir de fábrica, pueden surgir fallos durante su funcionamiento.

Cualquier problema que se presente en los sistemas de alimentación, comprensión o encendido, puede dar lugar a dificultades de arranque y pérdidas de potencia. En el diagrama de localización de averías se describe un procedimiento fácil y rápido para efectuar comprobaciones. Si la máquina necesita reparación, llevarla a un concesionario Yamaha.

Los técnicos cualificados de los concesionarios Yamaha disponen de las herramientas, experiencia y conocimientos necesarios para reparar correctamente la máquina. Usar exclusivamente recambios originales Yamaha en la máquina. Las imitaciones parecen iguales pero con frecuencia son inferiores, por lo que tienen una vida útil más corta y pueden dar lugar a costosas reparaciones.

ADVERTENCIA

No fumar mientras se comprueba el sistema de alimentación de combustible. El combustible puede arder o explotar y causar graves lesiones y daños materiales. Asegurarse de que no haya llamas ni chispas en las proximidades, incluyendo la llama piloto de un calentador de agua o de un horno.

Troubleshooting chart

Starting problems or poor engine performance

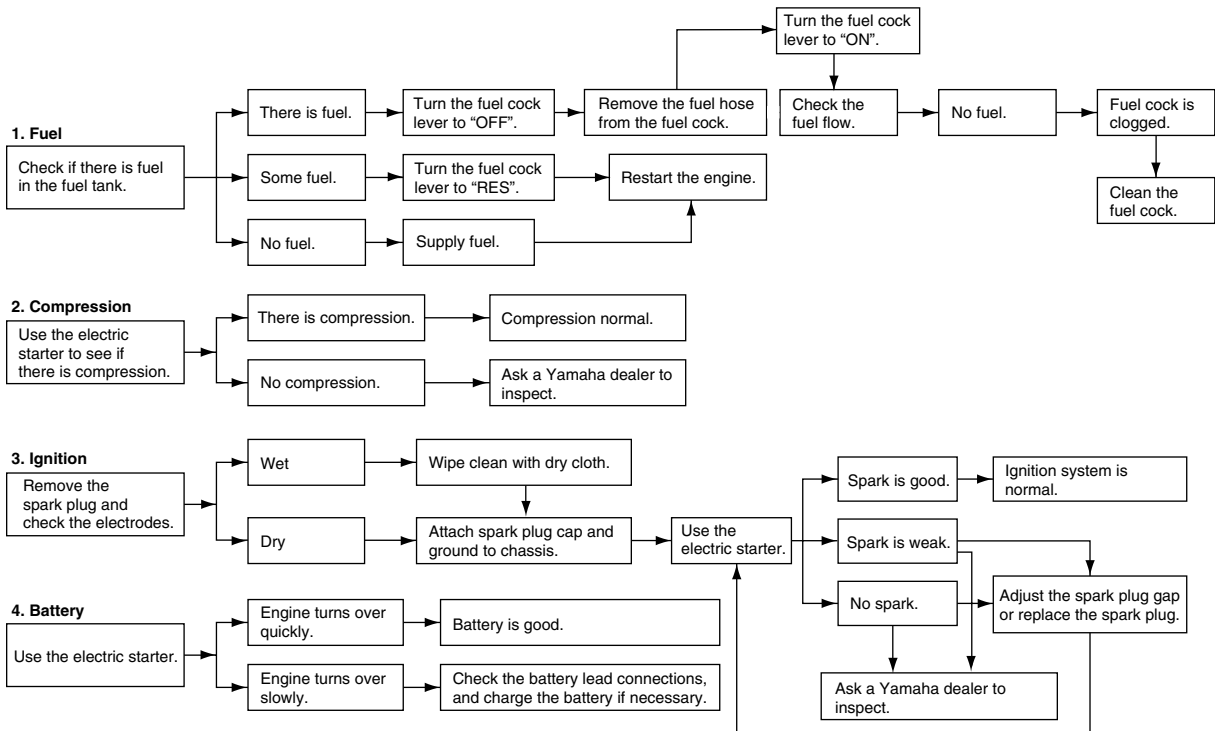

Engine overheating

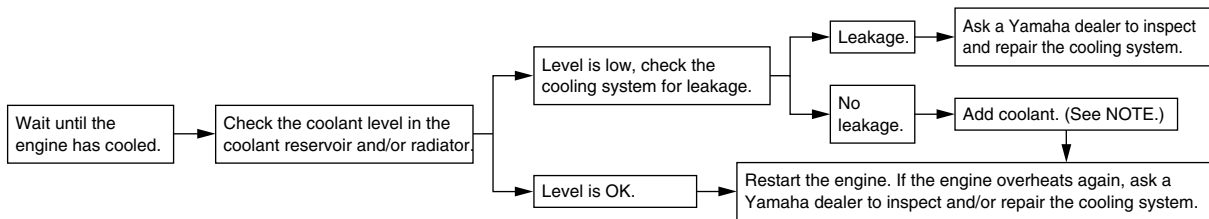

NOTE:

If it is difficult to get the recommended coolant, tap water can be temporarily used, provided that it is changed to the recommended coolant as soon as possible.

⚠ WARNING

Wait for the engine and radiator to cool before removing the radiator cap. You could be burned by hot fluid and steam blown out under pressure. Always put a thick rag over the cap when opening. Allow any remaining pressure to escape before completely removing the cap.

Tableau de dépannage

Problèmes de démarrage ou mauvais rendement du moteur

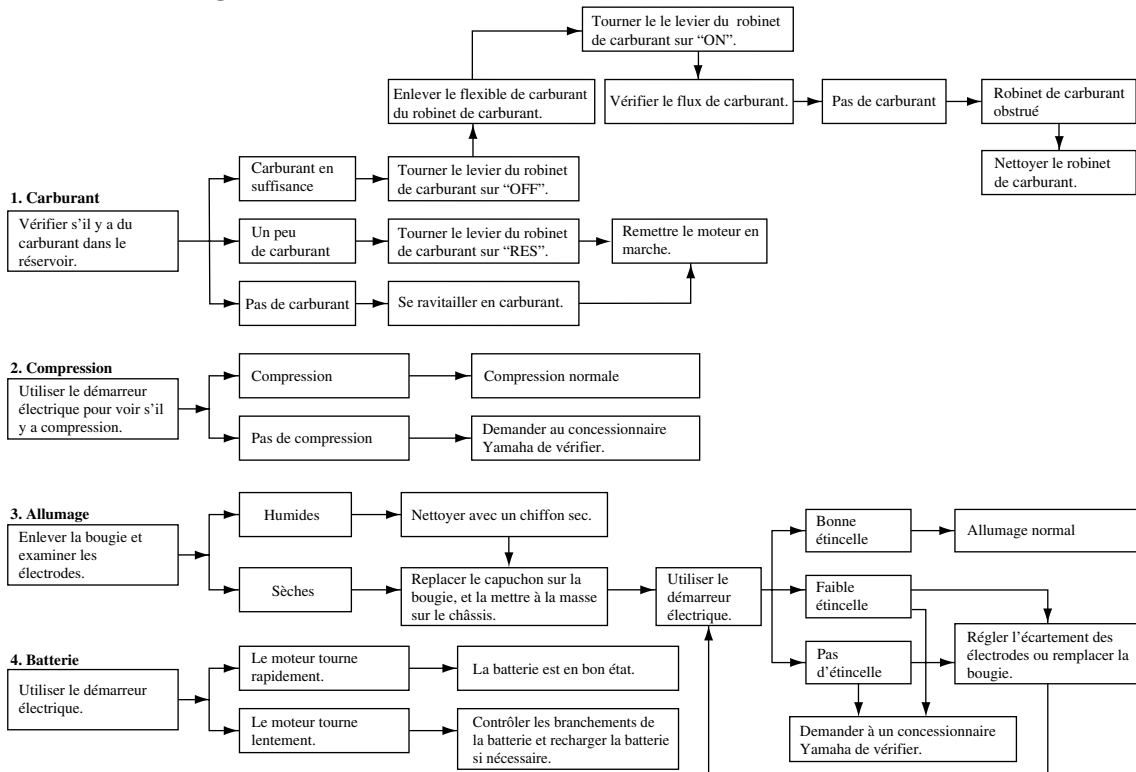

Surchauffe du moteur

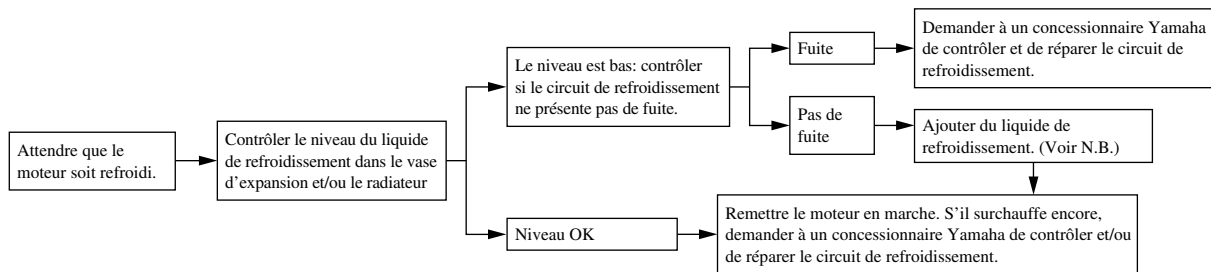

N.B.:

En cas d'urgence, on peut se dépanner en ayant recours à de l'eau du robinet. Il convient toutefois de retourner au liquide de refroidissement recommandé dès que possible.

⚠ AVERTISSEMENT

Attendre que le moteur et le radiateur aient suffisamment refroidi avant d'enlever le bouchon de radiateur. Le liquide chaud et la vapeur sous pression risquent de causer des brûlures. Toujours couvrir le bouchon d'un chiffon épais avant de l'ouvrir. Laisser s'échapper les vapeurs résiduelles avant d'enlever complètement le bouchon.

Gráfica de solución de problemas

Problemas de arranque o reducción de las prestaciones del motor

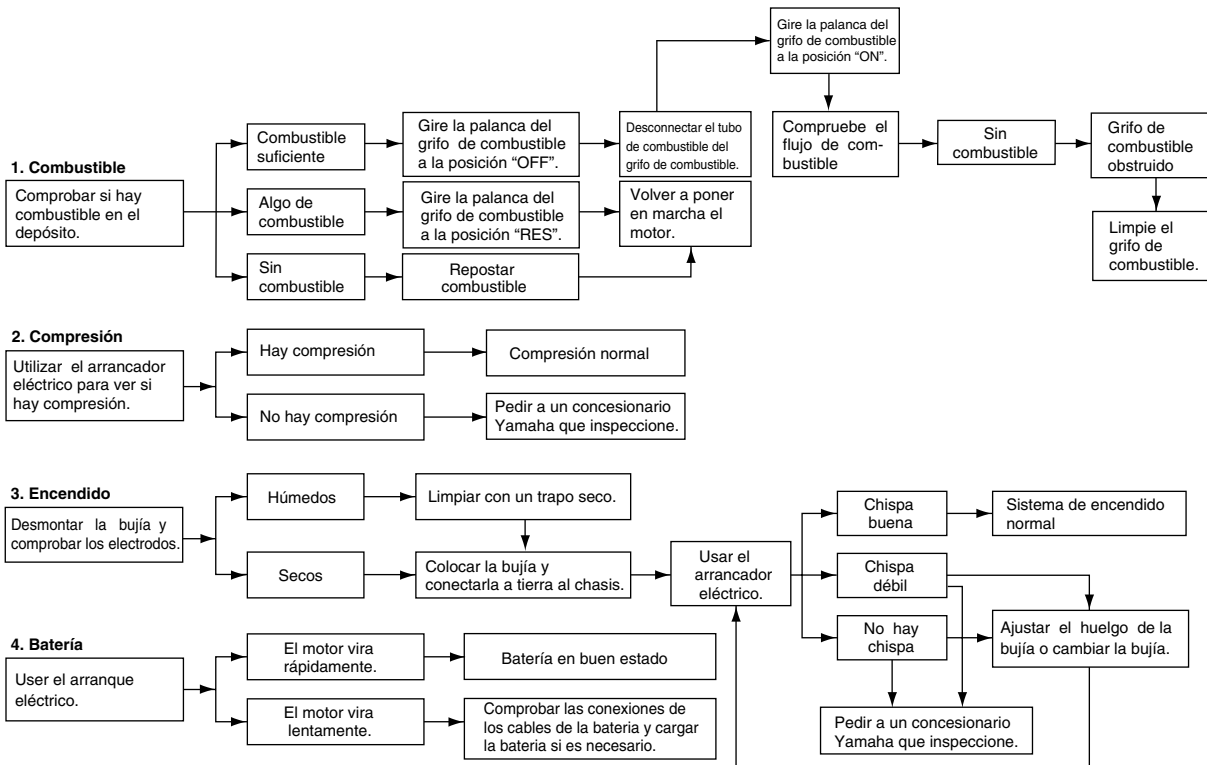

Sobrecalentamiento del motor

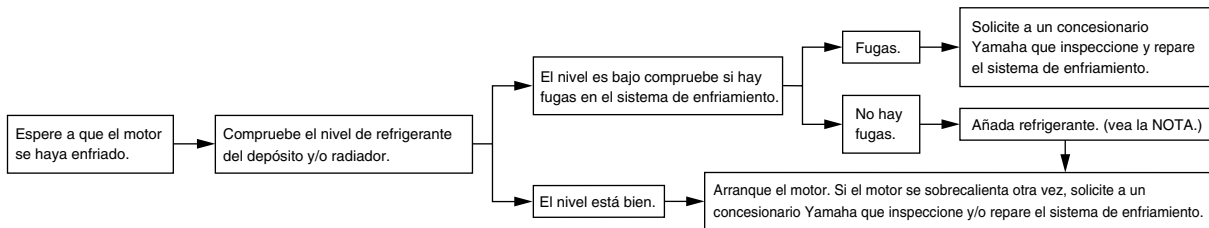

NOTA:

Si es difícil conseguir el refrigerante recomendado, podrá emplear provisionalmente agua del grifo, siempre y cuando la cambie por el refrigerante recomendado lo antes posible.

ADVERTENCIA

Espera a que se enfríen el motor y el radiador antes de extraer la tapa del radiador. Podría quemarse con el líquido y el vapor calientes que salen a presión. Ponga siempre un paño grueso encima de la tapa cuando la abra. Deje que se escape la presión remanente antes de extraer por completo la tapa.

CLEANING AND STORAGE

A. CLEANING

Frequent, thorough cleaning of your machine will not only enhance its appearance but will improve its general performance and extend the useful life of many components.

1. Before cleaning the machine:
 - a. Block off the end of the exhaust pipe to prevent water entry. A plastic bag and strong rubber band may be used.
 - b. Make sure the spark plug and all filler caps are properly installed.
2. If the engine case is excessively greasy, apply degreaser with a paint brush. Do not apply degreaser to the wheel axles.
3. Rinse the dirt and degreaser off with a garden hose. Use only enough pressure to do the job.

A. NETTOYAGE

Il est conseillé de nettoyer le VTT à fond aussi souvent que possible, non seulement pour des raisons esthétiques, mais aussi parce que ces nettoyages contribuent à maintenir le véhicule en bon état de marche et à prolonger la vie de nombreux de ses organes.

1. Avant de nettoyer le véhicule:
 - a. Protéger la sortie du pot d'échappement afin d'éviter toute pénétration d'eau. Y fixer par exemple un sac en plastique à l'aide d'un gros élastique.
 - b. S'assurer que la bougie et les bouchons d'orifice de remplissage sont installés correctement.
2. Si le carter moteur est excessivement gras, y appliquer du dégraissant au pinceau. Ne pas appliquer de dégraissant sur les axes de roue.
3. Rincer la saleté et le dégraissant au tuyau d'arrosage. Veiller à employer juste la pression d'eau nécessaire pour effectuer ce travail.

A. LIMPIEZA

La limpieza frecuente de su máquina no sólo servirá para realzar su aspecto, sino que mejorará el rendimiento general de la misma y prolongará la vida útil de muchos de sus componentes.

1. Antes de limpiar la máquina:
 - a. Tape el extremo del tubo de escape para evitar la entrada de agua. Se puede utilizar una bolsa de plástico y una banda de goma resistente.
 - b. Asegúrese de que estén bien montados los capuchones de las bujías y todos los tapones de llenado.
2. Si la carcasa del motor tiene excesiva grasa, aplíquele un desengrasante con una brocha. No aplique este producto a los ejes de rueda.
3. Elimine la suciedad y el desengrasante lavando la máquina con un manguera de jardinero. Utilice sólo la presión de agua indispensable para realizar el trabajo.

CAUTION:

Excessive water pressure may cause water seepage and deterioration of wheel bearings, brakes, transmission seals and electrical devices. Many expensive repair bills have resulted from improper high pressure detergent applications such as those available in coin-operated car washers.

4. Once the majority of the dirt has been hosed off, wash all surfaces with warm water and mild, detergent-type soap. An old toothbrush or bottle brush is handy for hard-to-get-at places.
5. Rinse the machine off immediately with clean water and dry all surfaces with a chamois, clean towel or soft absorbent cloth.
6. Clean the seat with a vinyl upholstery cleaner to keep the cover pliable and glossy.

ATTENTION:

Une pression d'eau excessive peut provoquer des infiltrations d'eau qui risqueraient d'endommager les roulements de roue, les freins, les joints de la transmission et l'équipement électrique. L'utilisation de portiques de lavage automatique est préjudiciable au véhicule et peut entraîner des réparations très coûteuses.

4. Quand le gros de la crasse est éliminé, laver toutes les surfaces à l'eau chaude savonneuse (employer un détergent doux). Recourir à une brosse à dents ou un rince-bouteilles pour nettoyer les parties d'accès difficile.
5. Rincer immédiatement le véhicule à l'eau claire et sécher toutes les surfaces avec une peau de chamois, une serviette propre ou un chiffon absorbant doux.
6. Nettoyer la selle avec un produit pour garnitures en plastique afin qu'elle conserve sa souplesse et son brillant.

ATENCION:

Una presión excesiva del agua puede provocar la infiltración de la misma en los cojinetes de rueda, frenos, retenes de la transmisión y dispositivos eléctricos, con el consiguiente deterioro. Muchas facturas de reparación de elevado importe han sido consecuencia de la aplicación inadecuada de detergente a una presión excesiva, tal como sucede en los túneles de lavado de coches que funcionan con monedas.

4. Una vez eliminada la mayor parte de la suciedad, lave todas las superficies con agua caliente y un jabón detergente neutro. Resulta práctico utilizar un cepillo de dientes o de limpiar botellas para eliminar la suciedad en los lugares de difícil acceso.
5. Aclare la máquina inmediatamente con agua limpia y seque todas las superficies con una gamuza, una toalla limpia o un trapo suave y absorbente.
6. Limpie el sillín con un limpiador de tapicerías de vinilo para mantenerlo flexible y brillante.

7. Automotive type wax may be applied to all painted and chrome plated surfaces. Avoid combination cleaner-waxes. Many contain abrasives which may mar the paint or protective finish.

When finished, start the engine and let it idle for several minutes.

 **WARNING**

Wet brakes may have reduced stopping ability, increasing the chance of an accident. Test the brakes after washing. Apply the brakes several times at slow speeds to let friction dry out the linings.

7. Afin de parfaire le travail, appliquer une cire pour automobiles sur toutes les surfaces peintes et chromées. Éviter l'emploi de cires détergentes. Bon nombre d'entre-elles contiennent en effet des abrasifs susceptibles d'abîmer la peinture ou l'émail protecteur.

Après le nettoyage, mettre le moteur en marche et le faire tourner quelques minutes au ralenti.

⚠️ AVERTISSEMENT

Des freins mouillés peuvent réduire les performances de freinage, ce qui augmente les risques d'accident. Tester les freins après le nettoyage. Actionner quelques fois les freins en roulant lentement, afin de sécher les garnitures.

7. Puede aplicarse una cera de automoción a todas las superficies cromadas y pintadas. Evite el empleo de ceras combinadas con limpiadores. Muchas de ellas contienen abrasivos que pueden deslustrar la pintura o el acabado protector.

Cuando termine, ponga en marcha el motor y déjelo en ralentí unos minutos.

⚠️ ADVERTENCIA

Los frenos húmedos pueden perder eficacia, con el consiguiente aumento del riesgo de accidente. Pruebe los frenos después del lavado. Aplíquelos varias veces, circulando a baja velocidad, para que la fricción seque los forros.

B. STORAGE

Long term storage (60 days or more) of your machine will require some preventive procedures to guard against deterioration. After thoroughly cleaning the machine, prepare for storage as follows:

1. Fill the fuel tank with fresh fuel and add fuel stabilizer (if available).

NOTE: _____

Use of fuel stabilizer eliminates the need to drain the fuel system. Consult a Yamaha dealer if the fuel system is to be drained instead.

2. Remove the spark plug, pour about one tablespoon of SAE 10W30 or 20W40 motor oil in the spark plug hole and reinstall the spark plug. Ground the spark plug wire and turn the engine over several times to coat the cylinder wall with oil.
3. Lubricate all control cables.
4. Block up the frame to raise all wheels off the ground.

B. REMISAGE

Un remisage prolongé (60 jours ou plus) du véhicule exige l'application de certaines mesures afin de le maintenir en bon état. Il convient de le nettoyer à fond avant de prendre les mesures suivantes:

1. Remplir le réservoir d'essence fraîche et, si disponible, y ajouter un produit stabilisateur.

N.B.: _____

L'utilisation d'un produit stabilisateur rend inutile la vidange du circuit de carburant. Consulter un concessionnaire Yamaha s'il faut effectuer la vidange du circuit de carburant.

2. Retirer la bougie, verser environ une cuillerée à soupe d'huile de moteur SAE 10W30 ou 20W40 dans l'orifice prévu pour la bougie et remonter celle-ci. Mettre le fil de bougie à la masse et virer quelques fois le moteur pour répartir l'huile sur les parois de cylindre.
3. Lubrifier tous les câbles de commande.
4. Placer un support adéquat sous le cadre afin de soutenir les roues.

B. ALMACENAMIENTO

En caso de almacenamiento prolongado de la máquina (60 días o más) deberán tomarse algunas medidas para prevenir su deterioro. Una vez completamente limpia la máquina, prepárela para su almacenamiento como sigue:

1. Llene el depósito con combustible nuevo y, si posible, añada un producto estabilizador de combustible.

NOTA: _____

El estabilizador de combustible elimina la necesidad de drenar el sistema de alimentación de combustible. En caso que se necesite drenar el sistema de alimentación de combustible, consulte a un concesionario Yamaha.

2. Desmonte la bujía, vierta una cucharada de aceite de motor SAE 10W30 o 20W40 en el orificio de la misma y móntela de nuevo. Ponga a masa el cable de la bujía y vire varias veces el motor para revestir de aceite las paredes del cilindro.
3. Lubrique todos los cables de mando.
4. Coloque calzos debajo del chasis para mantener las ruedas separadas del suelo.

5. Tie a plastic bag over the exhaust pipe outlet to prevent moisture from entering.
6. If storing in a humid or salt-air atmosphere, coat all exposed metal surfaces with a light film of oil. Do not apply oil to any rubber parts or the seat cover.
7. Remove the battery and charge it. Store it in a dry place and recharge it once a month. Do not store the battery in an excessively warm or cold place (less than 0 °C or more than 30 °C).

NOTE: _____
Make any necessary repairs before storing the machine.

5. Fixer un sac en plastique sur la sortie du pot d'échappement afin de le protéger contre l'humidité.
6. Si le véhicule est remisé dans un endroit humide ou exposé à l'air marin, appliquer une fine couche d'huile sur les surfaces métalliques apparentes. Ne pas appliquer d'huile sur les pièces en caoutchouc ni sur la selle.
7. Retirer la batterie et la charger. L'entreposer dans un endroit sec et la recharger une fois par mois. Ne pas conserver la batterie dans un endroit excessivement chaud ou froid (moins de 0 °C ou plus de 30 °C).

N.B.: _____

Effectuer toutes les réparations nécessaires avant de remettre le véhicule.

5. Ate una bolsa de plástico alrededor de la salida del tubo de escape para evitar la entrada de humedad.
6. Si se va a realizar el almacenamiento en un ambiente húmedo o salino, recubra todas las superficies metálicas expuestas al aire con una fina película de aceite. No aplique aceite a ninguna pieza de goma ni a la funda del sillín.
7. Desmonte la batería y cárguela. Guárdela en un lugar seco y recárguela una vez al mes. No guarde la batería en un sitio demasiado frío (a una temperatura inferior a 0 °C) o demasiado caliente (a una temperatura superior a 30 °C).

NOTA: _____

Antes de guardar la máquina, efectúe las reparaciones necesarias.

SPECIFICATIONS

Model	YFM450FAV
Dimensions: Overall length Overall width Overall height Seat height Wheelbase Ground clearance Minimum turning radius	1,993 mm 1,093 mm 1,120 mm 830 mm 1,233 mm 245 mm 3,000 mm
Basic weight: With oil and full fuel tank	For Europe 285 kg For Oceania 289 kg
Noise and vibration level: Noise level (77/311/EEC) (for Europe) Vibration on seat (EN1032, ISO5008) (for Europe) Vibration on handlebar (EN1032, ISO5008) (for Europe)	78.3 dB(A) Will not exceed 0.5 m/s ² Will not exceed 2.5 m/s ²
Engine: Engine type Cylinder arrangement Displacement Bore × stroke Compression ratio	Liquid-cooled 4-stroke, SOHC Forward-inclined single cylinder 421.0 cm ³ 84.5 × 75.0 mm 10.0 :1

Model	YFM450FAV
Quantity: Without oil filter cartridge replacement With oil filter cartridge replacement	2.30 L 2.40 L
Final gear oil: Type Quantity	SAE 80 API GL-4 Hypoid gear oil 0.16 L
Differential gear oil: Type Quantity	SAE 80 API GL-4 Hypoid gear oil 0.23 L
Radiator capacity (including all routes):	1.30 L
Air filter:	Wet type element
Fuel: Type Fuel tank capacity Fuel reserve amount	Unleaded gasoline only For Europe: Regular unleaded gasoline only with a research octane number of 91 or higher 15.0 L 4.5 L
Carburetor: Type/quantity Manufacturer	BSR33/1 MIKUNI

Model	YFM450FAV
Bulb voltage, wattage × quantity: Headlight Tail/brake light Neutral indicator light Reverse indicator light Coolant temperature warning light Park indicator light High-range indicator light Low-range indicator light Differential gear lock indicator light	12 V 30 W/30 W × 2 12 V 5 W/21 W × 1 LED LED LED LED LED LED LED LED
Fuse: Main fuse Headlight fuse Ignition fuse Auxiliary DC jack fuse Four-wheel-drive fuse Signaling system fuse Backup fuse	30.0 A 15.0 A 10.0 A 10.0 A 3.0 A 10.0 A 10.0 A

CARACTÉRISTIQUES TECHNIQUES

Modèle	YFM450FAV
Dimensions: Longueur hors tout Largeur hors tout Hauteur hors tout Hauteur de la selle Empattement Garde au sol Rayon de braquage minimal	1.993 mm 1.093 mm 1.120 mm 830 mm 1.233 mm 245 mm 3.000 mm
Poids en ordre de marche: Avec pleins d'huile et de carburant	Pour l'Europe 285 kg Pour l'Océanie 289 kg
Niveau de bruit et de vibrations: Niveau de bruit (77/311/EEC) (Pour l'Europe) Vibrations sur la selle (EN 1032, ISO 5008) (Pour l'Europe) Vibrations au guidon (EN 1032, ISO 5008) (Pour l'Europe)	78,3 dB (A) 0,5 m/s ² maximum 2,5 m/s ² maximum
Moteur: Type de moteur Disposition du cylindre Cylindrée Alésage × course Taux de compression	4 temps, refroidissement par liquide, arbre à cames en tête (SOHC) Monocylindre incliné vers l'avant 421,0 cm ³ 84,5 × 75,0 mm 10,0:1

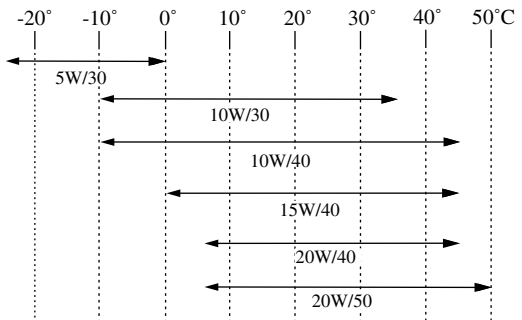
Modèle	YFM450FAV
Système de démarrage Système de graissage	Électrique et à réenroulement Carter humide
Huile de moteur: Type Classification d'huile de moteur recommandée	 <p data-bbox="764 564 1230 595">API Service de type SE, SF, SG ou supérieur</p> <p data-bbox="757 626 1361 896">ATTENTION: _____ Ne pas mélanger d'additif chimique à l'huile afin d'éviter tout patinage de l'embrayage, car l'huile moteur lubrifie également l'embrayage. Ne pas utiliser des huiles de grade diesel "CD" ni des huiles de grade supérieur à celui spécifié. S'assurer également de ne pas utiliser une huile portant la désignation "ENERGY CONSERVING II" ou la même désignation avec un chiffre plus élevé. _____</p>

Modèle	YFM450FAV
Quantité: Sans remplacement de la cartouche du filtre à huile Avec changement de la cartouche de filtre à huile	2,30 l 2,40 l
Huile de la transmission finale: Type Quantité	Huile pour engrenages hypoïdes SAE 80 API GL-4 0,16 l
Huile de différentiel: Type Quantité	Huile pour engrenages hypoïdes SAE 80 API GL-4 0,23 l
Capacité du radiateur (avec toutes les canalisations):	1,30 l
Filtre à air:	Élément de type humide
Carburant: Type Capacité du réservoir Quantité de la réserve	Essence ordinaire sans plomb Pour l'Europe: uniquement essence ordinaire sans plomb d'un indice d'octane recherche de 91 ou plus 15,0 l 4,5 l
Carburateur: Type/quantité Fabricant	BSR33/1 MIKUNI

Modèle	YFM450FAV
Bougie: Type/fabricant Écartement des électrodes	DR8EA / NGK 0,6 à 0,7 mm
Embrayage:	Humide, centrifuge automatique
Transmission: Système de réduction primaire Système de réduction secondaire Taux de réduction secondaire Type de transmission Commande Marche arrière Taux de la boîte de vitesse auxiliaire rapport inférieur rapport supérieur	Courroie trapézoïdale Cardán 39/24 × 24/18 × 33/9 (7,944) Courroie trapézoïdale, automatique Main gauche 29/17 (1,706) 45/16 (2,813) 38/23 (1,652)
Partie cycle: Type de cadre Angle de chasse Chasse	Cadre en acier tubulaire 2,5° 8,5 mm
Pneu: Type Taille avant arrière	Sans chambre à air (Tubeless) AT25 × 8 - 12 AT25 × 10 - 12

Modèle	YFM450FAV
Voltage et wattage d'ampoule × quantité: Phare Feu arrière/stop Témoin de point mort Témoin de marche arrière Témoin d'avertissement de la température du liquide de refroidissement Témoin de stationnement Témoin du rapport supérieur Témoin du rapport inférieur Témoin de blocage du différentiel	12 V 30 W/30 W × 2 12 V 5 W/21 W × 1 LED LED LED LED LED LED LED LED
Fusible: Fusible principal Fusible de phare Fusible d'allumage Fusible de prise pour accessoires Fusible du système quatre roues motrices Fusible du système de signalisation Fusible de sauvegarde	30,0 A 15,0 A 10,0 A 10,0 A 3,0 A 10,0 A 10,0 A

ESPECIFICACIONES

Modelo	YFM450FAV
Dimensiones: Longitud total Anchura total Altura total Altura del asiento Distancia entre ejes Holgura al suelo Radio mínimo de giro	1.993 mm 1.093 mm 1.120 mm 830 mm 1.233 mm 245 mm 3.000 mm
Peso básico: Con aceite y depósito de combustible	Para Europa 285 kg Para Oceanía 289 kg
Nivel de ruido y vibraciones: Nivel de ruido (77/311/EEC) (Para Europa) Vibraciones en el asiento (EN1032, ISO5008) (Para Europa) Vibraciones en el manillar (EN1032, ISO5008) (Para Europa)	78,3 dB (A) Sin exceder de 0,5 m/s ² Sin exceder de 2,5 m/s ²
Motor: Tipo de motor Disposición del cilindro Cilindrada Calibre × Carrera Relación de compresión	4 tiempos enfriado por líquido, SOHC Monocilíndrico inclinado hacia adelante 421,0 cm ³ 84,5 × 75,0 mm 10,0:1

Modelo	YFM450FAV
Cantidad: Sin reemplazo del cartucho del filtro de aceite Con reemplazo del cartucho del filtro de aceite	2,30 L 2,40 L
Aceite de engranaje final: Tipo Cantidad	Aceite de engranajes Hipoidales SAE 80 API GL-4 0,16 L
Aceite del diferencial: Tipo Cantidad	Aceite de engranajes Hipoidales SAE 80 API GL-4 0,23 L
Capacidad del radiador (incluyendo todos los conductos):	1,30 L
Filtro de aire:	Elemento tipo húmedo
Combustible: Tipo Capacidad del depósito de combustible Cantidad de reserva de combustible	Sólo gasolina sin plomo Para Europa: Sólo gasolina normal sin plomo con un índice de octanos “de investigación” de 91 o más alto 15,0 L 4,5 L
Carburador: Tipo/cantidad Fabricante	BSR33/1 MIKUNI

Modelo	YFM450FAV
Voltage, vataje de bombilla × cantidad: Faro Luz de freno/piloto trasero Luz de control de punto muerto Luz de control de marcha atrás Luz de aviso de la temperatura del refrigerante Luz indicadora de estacionamiento Luz indicadora de margen alto Luz indicadora de margen bajo Luz indicadora de bloqueo del diferencial	12 V 30 W/30 W × 2 12 V 5 W/21 W × 1 LED LED LED LED LED LED LED LED
Fusible: Fusible principal Fusible del faro Fusible del sistema de encendido Fusible de la toma de CC auxiliar Fusible del sistema de tracción en las cuatro ruedas Fusible del sistema de señalización Fusible de reserva	30,0 A 15,0 A 10,0 A 10,0 A 3,0 A 10,0 A 10,0 A

Conversion table

All specification data in this manual are listed in SI and METRIC UNITS.

Use this table to convert METRIC unit values to IMPERIAL unit values.

Example:

METRIC VALUE	CONVERSION FACTOR	=	IMPERIAL VALUE
2 mm	× 0.03937	=	0.08 in

Conversion table

METRIC SYSTEM TO IMPERIAL SYSTEM			
	Metric unit	Conversion factor	Imperial unit
Torque	m-kgf	× 7.233	ft-lbf
	m-kgf	× 86.794	in-lbf
	cm-kgf	× 0.0723	ft-lbf
	cm-kgf	× 0.8679	in-lbf
Weight	kg	× 2.205	lb
	g	× 0.03527	oz
Speed	km/h	× 0.6214	mi/h
Distance	km	× 0.6214	mi
	m	× 3.281	ft
	m	× 1.094	yd
	cm	× 0.3937	in
	mm	× 0.03937	in
Volume, Capacity	cc (cm ³)	× 0.03527	oz (IMP liq.)
	cc (cm ³)	× 0.06102	cu-in
	L (liter)	× 0.8799	qt (IMP liq.)
	L (liter)	× 0.2199	gal (IMP liq.)
Miscellaneous	kg/mm	× 55.997	lb/in
	kgf/cm ²	× 14.2234	psi (lbf/in ²)
	°C	× 1.8 + 32	°F

Tableau de conversion

Toutes les données techniques figurant dans ce manuel sont exprimées en Système International ou métrique (SI).

Recourir au tableau suivant afin de convertir les données métriques en données impériales.

Exemple :

$$\begin{array}{ccccccc} \text{MÉTRIQUE} & \text{FACTEUR DE} & & & \text{IMPÉRIAL} & & \\ & \text{CONVERSION} & & & & & \\ 2 \text{ mm} & \times 0,03937 & = & & 0,08 \text{ in} & & \end{array}$$

Tableau de conversion

SYSTÈME MÉTRIQUE À IMPÉRIAL			
	Système métrique	Facteur de conversion	Système impérial
Couple	m-kgf	× 7,233	ft-lbf
	m-kgf	× 86,794	in-lbf
	cm-kgf	× 0,0723	ft-lbf
	cm-kgf	× 0,8679	in-lbf
Poids	kg	× 2,205	lb
	g	× 0,03527	oz
Vitesse	km/h	× 0,6214	mi/h
Distance	km	× 0,6214	mi
	m	× 3,281	ft
	m	× 1,094	yd
	cm	× 0,3937	in
	mm	× 0,03937	in
Volume / Capacité	cc (cm ³)	× 0,03527	oz (Imp. liq.)
	cc (cm ³)	× 0,06102	cu-in
	l (litres)	× 0,8799	qt (Imp. liq.)
	l (litres)	× 0,2199	gal (Imp. liq.)
Divers	kg/mm	× 55,997	lb/in
	kgf/cm ²	× 14,2234	psi (lbf/in ²)
	°C	× 1,8 + 32	°F

Tabla de conversión

Todos los datos de especificaciones que figuran en este manual se expresan en SI y UNIDADES MÉTRICAS.

Utilice esta tabla para convertir los valores en unidades MÉTRICAS a unidades IMPERIALES.

Ejemplo:

$$\begin{array}{ccccccc} \text{MÉTRICO} & \text{FACTOR DE} & & & \text{IMPERIAL} & & \\ & \text{CONVERSIÓN} & & & & & \\ 2 \text{ mm} & \times 0,03937 & = & & 0,08 \text{ in} & & \end{array}$$

Tabla de conversión

SISTEMA MÉTRICO A SISTEMA IMPERIAL			
	Unidad métrica	Factor de conversión	Unidad imperial
Par torsor	m-kgf	× 7,233	ft-lbf
	m-kgf	× 86,794	in-lbf
	cm-kgf	× 0,0723	ft-lbf
	cm-kgf	× 0,8679	in-lbf
Peso	kg	× 2,205	lb
	g	× 0,03527	oz
Velocidad	km/h	× 0,6214	mi/h
Distancia	km	× 0,6214	mi
	m	× 3,281	ft
	m	× 1,094	yd
	cm	× 0,3937	in
	mm	× 0,03937	in
Volumen, Capacidad	cc (cm ³)	× 0,03527	oz (IMP liq.)
	cc (cm ³)	× 0,06102	cu-in
	L (litros)	× 0,8799	qt (IMP liq.)
	L (litros)	× 0,2199	gal (IMP liq.)
Varios	kg/mm	× 55,997	lb/in
	kgf/cm ²	× 14,2234	psi (lbf/in ²)
	°C	× 1,8 + 32	°F



PRINTED IN USA
2005.05-0.6×1 CR
(E,F,S)