



**MANUEL DU PROPRIETAIRE**

# ***Majesty***

**YP250**

**5SJ-28199-F0**

Bienvenue dans l'univers des deux roues de Yamaha !

Le modèle YP250 est le fruit de la vaste expérience de Yamaha dans l'application des technologies de pointe à la conception et à la construction de produits de qualité supérieure et qui a valu à Yamaha sa réputation dans ce domaine.

Afin de tirer le meilleur parti de toutes les possibilités du modèle YP250, il faut prendre le temps de lire attentivement ce manuel. Le manuel du propriétaire contient non seulement les instructions relatives à l'utilisation, aux contrôles et à l'entretien de ce scooter, mais aussi d'importantes consignes de sécurité destinées à protéger le pilote et les tiers contre les accidents.

Ce manuel offre en outre de nombreux conseils qui, s'ils sont bien suivis, permettront de conserver le scooter en parfait état de marche. Si la moindre question se pose, il ne faut pas hésiter à consulter un concessionnaire Yamaha.

L'équipe Yamaha espère que ce véhicule procurera à son utilisateur un plaisir de conduite et une sécurité maximum kilomètre après kilomètre. Ne pas oublier toutefois que la sécurité doit rester la première priorité de tout bon motocycliste !

# RENSEIGNEMENTS IMPORTANTS

---

Les informations particulièrement importantes sont repérées par les notations suivantes :



Le symbole de **DANGER** invite à **ÊTRE VIGILANT, CAR LA SÉCURITÉ EST EN JEU !**

## **⚠ AVERTISSEMENT**

Le non-respect des instructions données sous un **AVERTISSEMENT** peut entraîner des blessures graves ou la mort du pilote, d'un tiers ou d'une personne inspectant ou réparant le véhicule.

## **ATTENTION:**

La mention **ATTENTION** indique les précautions particulières à prendre pour éviter tout endommagement du véhicule.

## **N.B.:**

Un N.B. fournit les renseignements nécessaires à la clarification et la simplification des divers travaux.

## **N.B.:**

- Ce manuel fait partie intégrante de la moto et devra être remis à l'acheteur si le véhicule est revendu ultérieurement.
  - Yamaha est sans cesse à la recherche d'améliorations dans la conception et la qualité de ses produits. Par conséquent, bien que ce manuel contienne les informations les plus récentes disponibles au moment de l'impression, il peut ne pas refléter de petites modifications apportées ultérieurement à ce modèle. Au moindre doute concernant le fonctionnement ou l'entretien du scooter, ne pas hésiter à consulter un concessionnaire Yamaha.
-

# RENSEIGNEMENTS IMPORTANTS

---

---

FW000002

## **⚠ AVERTISSEMENT**

---

**LIRE ATTENTIVEMENT CE MANUEL DANS SON INTÉGRALITÉ AVANT D'UTILISER LE SCOOTER.**

---

---

---

FAU04229

**YP250**  
**MANUEL DU PROPRIÉTAIRE**  
**© 2001 par Yamaha Motor Co., Ltd.**  
**1ere édition, Décembre 2001**  
**Tous droits réservés**  
**Toute réimpression ou utilisation**  
**non autorisée sans la permission écrite**  
**de la Yamaha Motor Co., Ltd.**  
**est formellement interdite.**  
**Imprimé au Japon**

1 PRIORITÉ À LA SÉCURITÉ

1

2 DESCRIPTION

2

3 COMMANDES ET INSTRUMENTS

3

4 CONTRÔLES AVANT UTILISATION

4

5 UTILISATION ET CONSEILS IMPORTANTS CONCERNANT  
LE PILOTAGE

5

6 ENTRETIENS PÉRIODIQUES ET PETITES RÉPARATIONS

6

7 SOIN ET REMISAGE DU SCOOTER

7

8 CARACTÉRISTIQUES

8

9 RENSEIGNEMENTS COMPLÉMENTAIRES

9

INDEX



PRIORITÉ À LA SÉCURITÉ .....1-1  
Conseils supplémentaires relatifs à la sécurité routière .....1-2



# PRIORITÉ À LA SÉCURITÉ

---

Les motos sont des véhicules fascinants qui procurent à leur pilote une sensation inégalée de puissance et de liberté. Il ne faut cependant pas oublier que même la meilleure des motos est soumise aux limites imposées par les lois physiques.

Seul un entretien régulier permet de conserver la valeur de la moto et de la maintenir en parfait état de fonctionnement. Ce qui est vrai pour la moto l'est aussi pour le pilote : les performances dépendent de sa bonne condition. Il ne faut jamais conduire après avoir absorbé de l'alcool, certains médicaments ou de la drogue. Plus encore que pour l'automobiliste, la sécurité du motocycliste dépend de sa forme physique et mentale. L'alcool, même en petite quantité, augmente la tendance à prendre des risques.

De bons vêtements protecteurs sont aussi importants pour le motocycliste que la ceinture de sécurité pour l'automobiliste. Toujours porter une tenue complète (en cuir ou en matériaux synthétiques renforcés), des bottes solides, des gants de motocycliste et un casque bien ajusté. La sensation de sécurité que procurent les vêtements protecteurs ne doit cependant pas encourager à prendre des risques. Même avec une tenue complète et un casque, le motocycliste reste particulièrement vulnérable en cas d'accident. Un pilote qui ne connaît pas ses limites a tendance à prendre des risques et à rouler trop vite. Cela est particulièrement dangereux par temps humide. Un bon motocycliste roule prudemment, évite les manœuvres imprévisibles et est constamment à l'affût de dangers, y compris ceux occasionnés par les autres conducteurs.

Bonne route !

## Conseils supplémentaires relatifs à la sécurité routière

- S'assurer de signaler clairement son intention d'effectuer un virage.
- Le freinage peut être extrêmement difficile sur route mouillée. Éviter les freinages brusques qui risquent de faire déraiper le scooter. Pour ralentir sur une surface mouillée, actionner les freins lentement.
- Ralentir à l'approche d'un croisement ou d'un virage. Le virage dépassé, accélérer lentement.
- Doubler les voitures en stationnement avec prudence. Un automobiliste inattentif pourrait brusquement ouvrir une portière.
- Les rails de chemin de fer ou de tramway, les plaques de fer des chantiers et les plaques d'égout deviennent extrêmement glissants lorsqu'ils sont mouillés. Ralentir et les franchir prudemment. Maintenir le scooter bien droit, car il pourrait glisser et se renverser.
- Le nettoyage du scooter risque de mouiller les plaquettes de frein. Après avoir lavé le véhicule, toujours contrôler les freins avant de prendre la route.
- Toujours porter un casque, des gants, un pantalon (serré aux chevilles afin qu'il ne flotte pas) et une veste de couleur vive.
- Ne pas charger trop de bagages sur le scooter. Un scooter surchargé est instable.



Vue gauche .....	2-1
Vue droite .....	2-2
Commandes et instruments .....	2-3

# DESCRIPTION

## Vue gauche

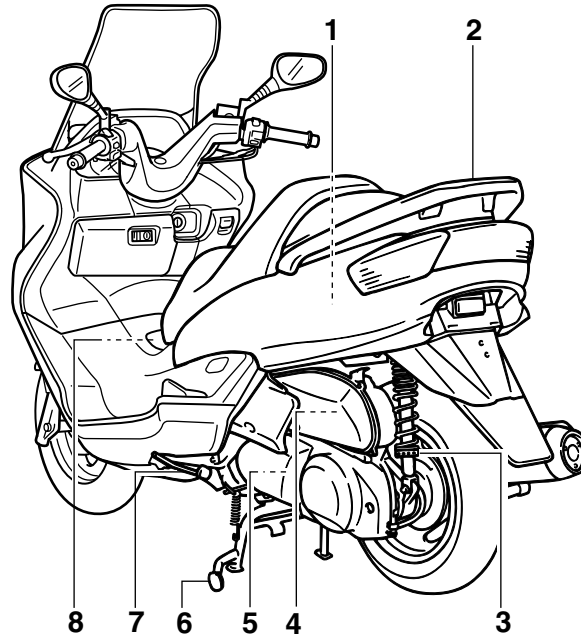

- |  |             |  |                   |
|--|-------------|--|-------------------|
| 1. Compartiment de rangement arrière   | (page 3-18) | 5. Filtre à air du boîtier de la courroie trapézoïdale | (page 6-22)       |
| 2. Barre de manutention  | (Page 5-2)  | 6. Béquille centrale                                   | (page 6-31)       |
| 3. Bagues de réglage de la précontrainte de ressort de combiné ressort-amortisseur | (page 3-19) | 7. Béquille latérale                                   | (page 3-20, 6-31) |
| 4. Élément de filtre à air   | (page 6-21) | 8. Bouchon du réservoir de carburant                   | (page 3-13)       |

## Vue droite

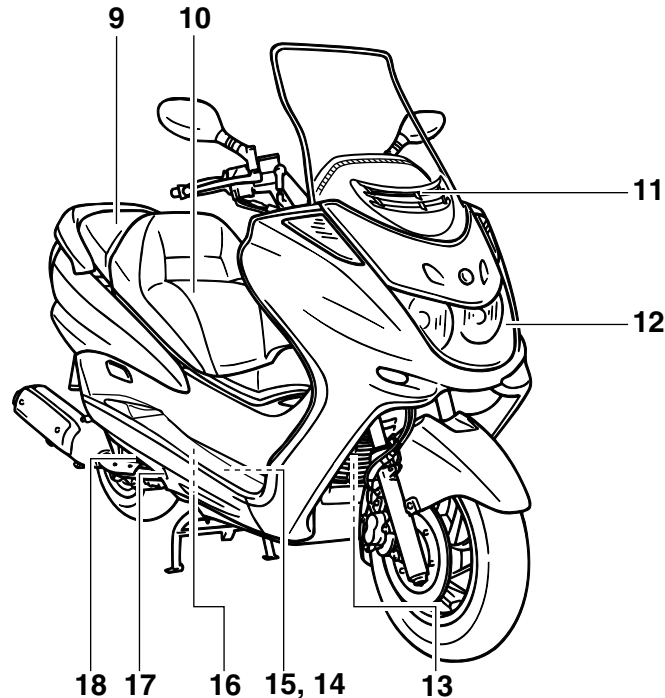

- 9. Selle du passager
- 10. Selle du pilote
- 11. Volet de ventilation
- 12. Phare
- 13. Radiateur

- 18 17 16 15, 14 13
- (page 3-17)
- (page 6-23)
- (page 6-37)

- 14. Batterie (page 6-34)
- 15. Boîtier à fusibles (page 6-36)
- 16. Bouchon du vase d'expansion (page 6-19)
- 17. Hublot de contrôle du niveau de liquide de refroidissement (page 6-19)
- 18. Bouchon de remplissage de l'huile moteur (page 6-15)

# DESCRIPTION

## Commandes et instruments

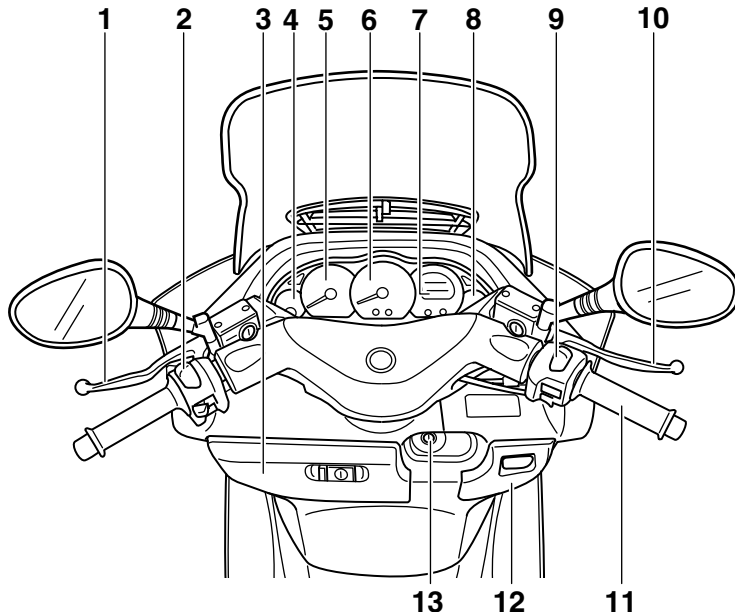

- |  |             |   |                   |
|--|-------------|---|-------------------|
| 1. Levier de frein arrière                         | (page 3-13) | 8. Jauge de niveau de carburant               | (page 3-4)        |
| 2. Combiné de contacteurs à la poignée gauche      | (page 3-10) | 9. Combiné de contacteurs à la poignée droite | (page 3-12)       |
| 3. Compartiment de rangement avant A               | (page 3-17) | 10. Levier de frein avant                     | (page 3-12)       |
| 4. Jauge de température du liquide refroidissement | (page 3-5)  | 11. Poignée des gaz                           | (page 6-23, 6-31) |
| 5. Compte-tours                                    | (page 3-3)  | 11. Compartiment de rangement avant B         | (page 3-18)       |
| 6. Compteur de vitesse                             | (page 3-3)  | 12. Contacteur à clé/antivol                  | (page 3-1)        |
| 7. Écran multifonctionnel                          | (page 3-5)  |   |                   |

Contacteur à clé/antivol .....	3-1
Témoins .....	3-2
Compteur de vitesse .....	3-3
Compte-tours .....	3-3
Jauge de niveau de carburant .....	3-4
Jauge de température du liquide de refroidissement .....	3-5
Écran multifonctionnel .....	3-5
Alarme antivol (en option) .....	3-9
Combinés de contacteurs .....	3-10
Levier de frein avant .....	3-12
Levier de frein arrière .....	3-13
Bouchon du réservoir de carburant .....	3-13
Carburant .....	3-14
Pot catalytique .....	3-15
Selle du pilote .....	3-16
Réglage de la selle du pilote .....	3-17
Compartiments de rangement .....	3-17
Réglage des combinés ressort-amortisseur .....	3-19
Béquille latérale .....	3-20
Système du coupe-circuit d'allumage .....	3-21



# COMMANDES ET INSTRUMENTS

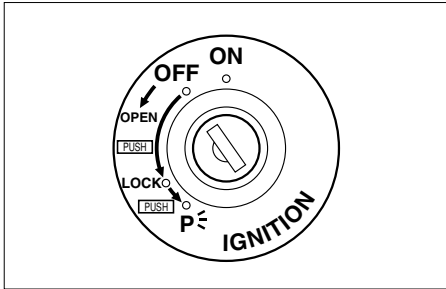

3

FAU00029

## Contacteur à clé/antivol

Le contacteur à clé/antivol commande les circuits d'allumage et d'éclairage et permet de bloquer la direction. Ses diverses positions sont décrites ci-après.

FAU04580

### ON (marche)

Tous les circuits électriques sont sous tension ; l'éclairage des instruments, le feu arrière, l'éclairage de la plaque d'immatriculation et la veilleuse s'allument, et le moteur peut être mis en marche. La clé ne peut être retirée.

**N.B.:** \_\_\_\_\_

Le phare s'allume automatiquement dès la mise en marche du moteur et reste allumé jusqu'à ce que la clé soit tournée sur "OFF" ou que la béquille latérale soit déployée.

FAU00038

### OFF (arrêt)

Tous les circuits électriques sont coupés. La clé peut être retirée.

FAU00040

### LOCK (antivol)

La direction est bloquée et tous les circuits électriques sont coupés. La clé peut être retirée.

### Blocage de la direction

1. Tourner le guidon à fond vers la gauche.
2. Appuyer sur la clé à partir de la position "OFF", puis la tourner jusqu'à la position "LOCK" tout en la maintenant enfoncée.
3. Retirer la clé.

### Déblocage de la direction

Appuyer sur la clé, puis la tourner sur "OFF" tout en la maintenant enfoncée.

FW00016

### **⚠ AVERTISSEMENT** \_\_\_\_\_

**Ne jamais placer la clé de contact sur "OFF" ou "LOCK" tant que le véhicule est en mouvement. Les circuits électriques seraient coupés et cela pourrait provoquer la perte de contrôle du véhicule et un accident. Bien veiller à ce que la moto soit à l'arrêt avant de tourner la clé à la position "OFF" ou "LOCK".**

FAU003733

## P (stationnement)

La direction est bloquée, le feu arrière, l'éclairage de la plaque d'immatriculation et la veilleuse sont allumés, mais tous les autres circuits électriques sont coupés. La clé peut être retirée.

Pour tourner le contacteur à clé sur "P":

1. Tourner la clé sur "LOCK".
2. Tourner quelque peu la clé dans le sens inverse des aiguilles d'une montre jusqu'à sa butée.
3. Tout en continuant à tourner la clé dans le sens inverse des aiguilles d'une montre, l'enfoncer jusqu'à ce qu'elle s'encliquette à la position "P".

FCA00043

### ATTENTION:

Ne pas utiliser la position de stationnement trop longtemps, car la batterie pourrait se décharger.

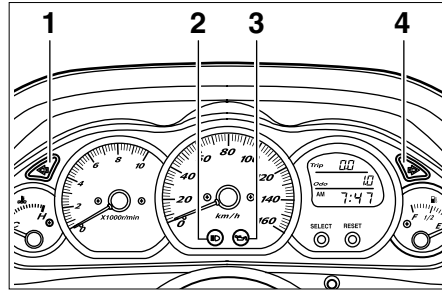

1. Témoins des clignotants gauches "←"
2. Témoin de feu de route "≡D"
3. Témoin de changement d'huile "⚙️"
4. Témoins des clignotants droits "→"

FAU00056

## Témoins

FAU04121

### Témoin des clignotants "←" et "→"

Quand le contacteur des clignotants est poussé vers la gauche ou vers la droite, le témoin correspondant clignote.

FAU00063

### Témoin de feu de route "≡D"

Ce témoin s'allume lorsque la position feu de route du phare est sélectionnée.

FAU003734

## Témoin de changement d'huile



Ce témoin s'allume après les premiers 1.000 km d'utilisation, puis tous les 3.000 km par la suite, afin de signaler que l'huile moteur doit être remplacée.

Si le changement d'huile moteur est effectué avant que le témoin de changement d'huile ne s'allume (c.-à-d. avant d'avoir atteint l'échéance du changement d'huile recommandée), ne pas oublier de réinitialiser le témoin après avoir effectué le changement d'huile afin qu'il signale correctement la prochaine échéance. (Les explications concernant la remise à zéro se trouvent à la page 6-17.)

Contrôler le circuit électrique du témoin en suivant la méthode ci-après.

1. Placer le coupe-circuit du moteur sur "O", puis tourner la clé de contact sur "ON".
2. Le témoin doit s'allumer pendant quelques secondes, puis s'éteindre.
3. Si le témoin ne s'allume pas, faire contrôler le circuit électrique par un concessionnaire Yamaha.

# COMMANDES ET INSTRUMENTS

## N.B.:

Le témoin de changement d'huile clignote parfois lorsque le moteur est emballé alors que le scooter est sur sa béquille centrale. Dans ce cas, le clignotement ne signale donc pas une anomalie.

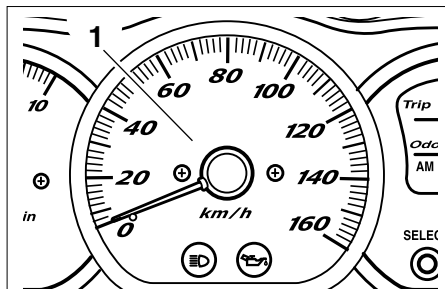

1. Compteur de vitesse

FAU04581

## Compteur de vitesse

Le compteur de vitesse affiche la vitesse de conduite.

Lorsque la clé de contact est tournée sur "ON", l'aiguille du compteur de vitesse se déplace jusqu'à l'indication 160 km/h, puis retourne à zéro en guise de test du circuit électrique.

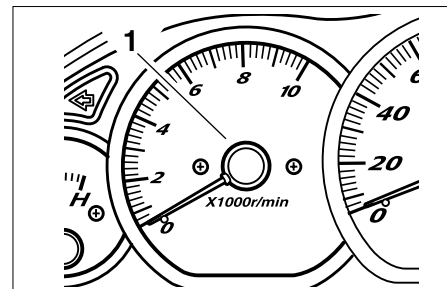

1. Compte-tours

FAU04582

## Compte-tours

Le compte-tours électrique permet de contrôler la vitesse de rotation du moteur et de maintenir celle-ci dans la plage de puissance idéale.

Lorsque la clé de contact est tournée sur "ON", l'aiguille du compte-tours se déplace jusqu'à l'indication 10.000 tr/mn, puis retourne à zéro en guise de test du circuit électrique.

FCA00134

## ATTENTION:

- Ne pas pousser le moteur au-delà de 8.500 tr/mn.
- Le scooter est équipée d'un limiteur de vitesse empêchant le régime du moteur de dépasser environ 9.000 tr/mn.

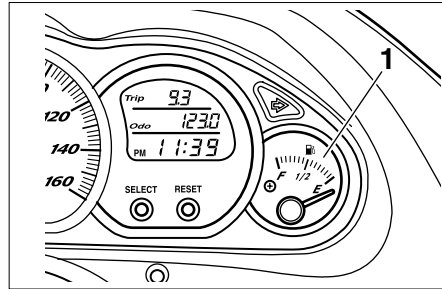

1. Jauge de niveau de carburant

FAU00110

## Jauge de niveau de carburant

La jauge de niveau de carburant indique la quantité de carburant se trouvant dans le réservoir de carburant. L'aiguille se déplace vers "E" (vide) au fur et à mesure que le niveau de carburant diminue. Quand l'aiguille atteint "E", il reste environ 2 l de carburant dans le réservoir. Il convient alors de refaire le plein dès que possible.

## N.B.:

Ne pas attendre que le réservoir de carburant soit complètement vide avant de faire le plein.

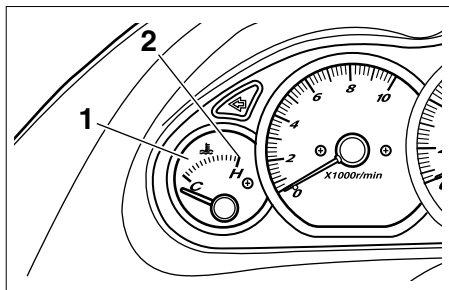

1. Jauge de température du liquide de refroidissement
2. Repère rouge

FAU003124

## Jauge de température du liquide de refroidissement

Cette jauge indique la température du liquide de refroidissement quand le contact est mis. La température de fonctionnement du moteur varie suivant les changements de temps et suivant la charge du moteur. Si l'aiguille pointe sur le repère rouge ou le dépasse, arrêter la moto et laisser refroidir le moteur. (Pour plus de détails, se reporter à la page 6-19.)

FC000002

### ATTENTION:

**Ne pas faire tourner le moteur lorsque celui-ci surchauffe.**

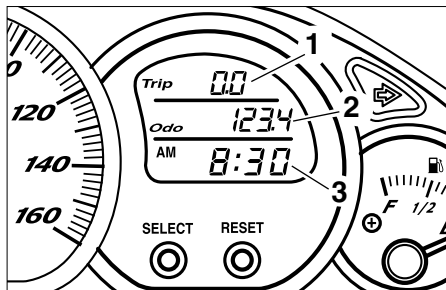

1. Totalisateur journalier
2. Compteur kilométrique, totalisateur de la réserve
3. Montre, afficheur de la température atmosphérique et afficheur de la tension

FAU04589

## Écran multifonctionnel

L'écran multifonctionnel affiche les éléments suivants :

- un totalisateur journalier (affichant la distance parcourue depuis sa dernière remise à zéro)
- un totalisateur de la réserve (affichant la distance parcourue dès qu'il ne reste plus qu'environ 2,0 l dans le réservoir)
- un compteur kilométrique (affichant la distance totale parcourue)
- une montre
- un afficheur de la température atmosphérique

- un afficheur de la tension (affichant la tension actuelle de la batterie)

### N.B.:

- Lorsque la clé de contact est tournée sur "ON", tous les segments de l'écran d'allument pendant quelques secondes durant lesquelles l'écran multifonctionnel effectue un test d'auto-contrôle.
- Veiller à tourner la clé à la position "ON" avant d'utiliser les boutons de sélection "SELECT" et de remise à zéro "RESET".

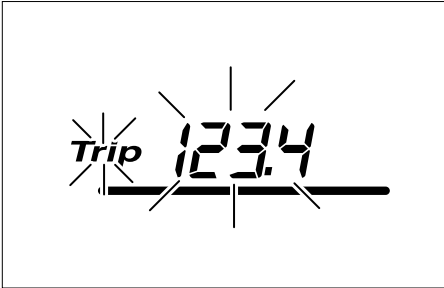

## Totalisateur journalier "Trip"

Pour remettre le compteur journalier à zéro :

1. Appuyer sur le bouton "SELECT" jusqu'à ce que l'afficheur de la tension soit sélectionné, puis appuyer une nouvelle fois sur le bouton "SELECT". "Trip" se met à clignoter à l'écran.
2. Appuyer sur le bouton "RESET" pendant au moins une seconde afin de remettre le totalisateur journalier à zéro.

**N.B.:** \_\_\_\_\_

- Le mode de remise à zéro du totalisateur journalier s'annule après cinq secondes. Pour retourner au mode de remise à zéro, appuyer une nouvelle fois sur le bouton "SELECT" jusqu'à ce que "Trip" se mette à clignoter.
- Pour annuler le mode de remise à zéro du totalisateur journalier, appuyer sur le bouton "SELECT".
- Lorsque le compteur journalier affiche "----", il convient de faire contrôler ou réparer l'écran multifonctionnel par un concessionnaire Yamaha, car il se peut qu'il soit défectueux.

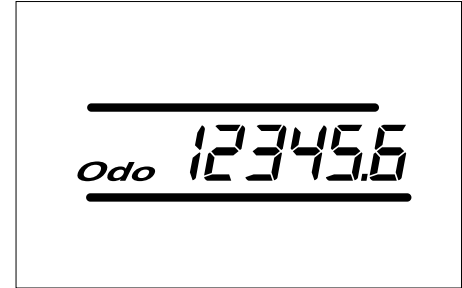

## Compteur kilométrique "Odo"

Le compteur kilométrique a les deux fonctions suivantes.

- Il affiche la distance totale parcourue.
- Il passe automatiquement en mode d'affichage de la réserve "Trip F" dès qu'il ne reste plus qu'environ 2,0 l de carburant dans le réservoir. (Se reporter à " Totalisateur de la réserve" pour plus de détails.

**N.B.:** \_\_\_\_\_

Lorsque le compteur kilométrique affiche "-----", il convient de faire contrôler ou réparer l'écran multifonctionnel par un concessionnaire Yamaha, car il se peut qu'il soit défectueux.

# COMMANDES ET INSTRUMENTS



Trip F 1.2



Trip Odo 12345.6



AM 12:34

## Totalisateur de la réserve “Trip F”

Quand le niveau de carburant descend à environ 2,0 l, le compteur kilométrique passe automatiquement en mode d’affichage de la réserve “Trip F” et affiche la distance parcourue à partir de cet instant. Après avoir effectué le plein et avoir parcouru une distance de 5 km, l’affichage retourne en mode “Odo”.

Pour retourner à l’affichage du compteur kilométrique avant d’avoir effectué le plein, appuyer sur le bouton “SELECT” jusqu’à ce que “Trip F” se mette à clignoter (“Trip F” clignote pendant cinq secondes). Lorsque “Trip F” clignote, appuyer sur le bouton “RESET” pendant au moins une seconde, puis l’écran affiche à nouveau le compteur kilométrique. “Trip” et “Odo” s’affichent jusqu’à ce que le plein soit effectué et que la distance de 5 km soit parcourue.

## N.B.:

Une fois que l’on a appuyé sur le bouton “RESET”, l’affichage ne peut plus retourner en mode de la réserve “Trip F”.

## Montre

### Réglage de la montre

1. Appuyer sur le bouton “SELECT” jusqu’à ce que la montre s’affiche.
2. Appuyer à la fois sur le bouton “SELECT” et le bouton “RESET” pendant au moins deux secondes.

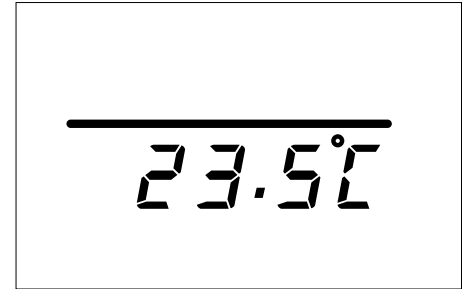
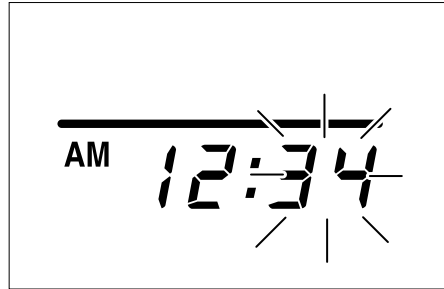
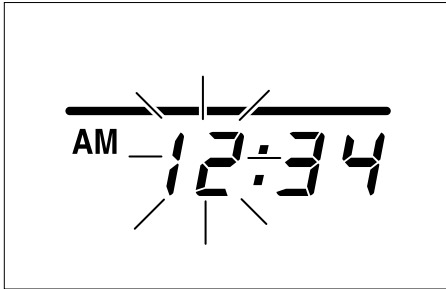

3. Une fois que l’affichage des heures clignote, régler les heures en appuyant sur le bouton “RESET”.

4. Appuyer sur le bouton “SELECT”. L’affichage des minutes se met à clignoter.
5. Régler les minutes en appuyant sur le bouton “RESET”.
6. Appuyer sur le bouton “SELECT” pour que la montre se mette en marche.

### **Afficheur de la température atmosphérique**

L’afficheur indique la température atmosphérique de  $-10,0\text{ °C}$  à  $50,0\text{ °C}$  par incréments de  $0,5\text{ °}$ .



# COMMANDES ET INSTRUMENTS

- Lorsque la température atmosphérique descend en-dessous de  $-10,0\text{ }^{\circ}\text{C}$ , “-- °C” s’affiche.
- Lorsque la température atmosphérique dépasse  $50,0\text{ }^{\circ}\text{C}$ , “50,0” clignote.

**N.B.:** \_\_\_\_\_

- Lorsque “-- °C” s’affiche ou lorsque “50.0” clignote alors que la température atmosphérique se situe entre  $-10,0\text{ }^{\circ}\text{C}$  et  $50,0\text{ }^{\circ}\text{C}$ , le circuit électrique est défectueux. Faire contrôler ou réparer le circuit électrique par un concessionnaire Yamaha.
- La précision de l’indication de la température peut être affectée par la conduite au ralenti (moins de  $20\text{ km/h}$ ) ou l’arrêt aux feux rouges, passages à niveau, etc.

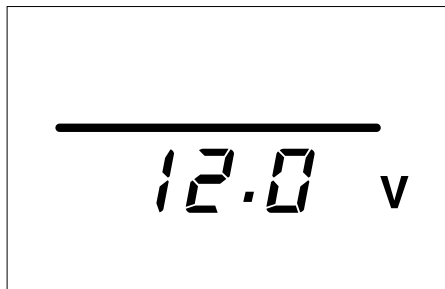

## Afficheur de la tension

Cet afficheur indique la tension de la batterie.

FCA00135

### ATTENTION:

**Lorsqu’il y a un problème de circuit de charge de la batterie ou lorsque la batterie est défectueuse, l’afficheur de la tension indique “LO” ou “HI”. Lorsque “LO” ou “HI” s’affichent, il convient de faire contrôler, voire réparer le scooter, par un concessionnaire Yamaha.**

FAU00109

## Alarme antivol (en option)

Les concessionnaires Yamaha peuvent équiper cette moto d’une alarme antivol, disponible en option. Pour plus d’informations à ce sujet, s’adresser à son concessionnaire Yamaha.

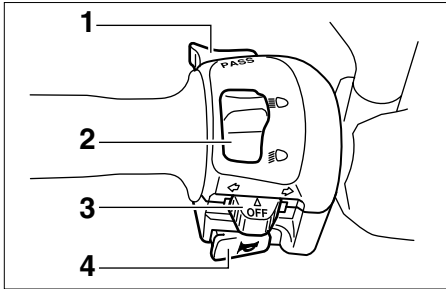

1. Contacteur d'appel de phare "PASS"
2. Inverseur feu de route/feu de croisement "D/D"
3. Contacteur des clignotants "←/→"
4. Contacteur d'avertisseur "🔔"

FAU00118

## Combinés de contacteurs

FAU00120

### Contacteur d'appel de phare "PASS"

Appuyer sur ce contacteur afin d'effectuer un appel de phare.

FAU03888

### Inverseur feu de route/feu de croisement "D/D"

Placer ce contacteur sur "D" pour allumer le feu de route et sur "D" pour allumer le feu de croisement.

FAU03889

### Contacteur des clignotants "←/→"

Pour signaler un virage à droite, pousser ce contacteur vers "→". Pour signaler un virage à gauche, pousser ce contacteur vers "←". Une fois relâché, le contacteur retourne à sa position centrale. Pour éteindre les clignotants, appuyer sur le contacteur après que celui-ci est revenu à sa position centrale.

FAU00129

### Contacteur d'avertisseur "🔔"

Appuyer sur ce contacteur afin de faire retentir l'avertisseur.

# COMMANDES ET INSTRUMENTS

FAU00136

## Types de phare

☀ : Feux de route allumés      ☀ : Feux de croisement allumés  
 ☸ : Feux de stationnement allumés      ○ : Feux éteints

		Gauche	Droite	Stationnement	Ampoule à utiliser		Pays	
1		☀	○	☸	Ampoule en quartz (Halogène)			Allemagne, Belgique, Espagne, France, Grèce, Italie, Norvège, Pays-Bas, Portugal, Suède, Suisse
		○	☀	☸				
2		○	☀	☸	Ampoule en quartz (Halogène)			Royaume-Uni
		☀	○	☸				

**N.B.:** \_\_\_\_\_

Toute référence à la gauche ou la droite correspond au point de vue d'une personne faisant face à la scooter.

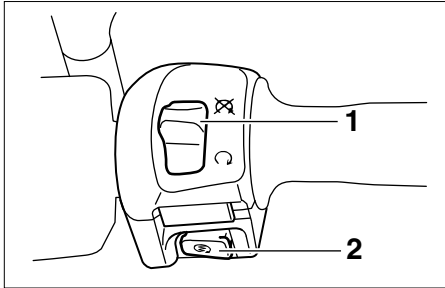

1. Coupe-circuit du moteur “”
2. Contacteur du démarreur “”

FAU03890

## Coupe-circuit du moteur “”

Placer ce contacteur sur “” avant de mettre le moteur en marche. En cas d’urgence, comme par exemple, lors d’une chute ou d’un blocage de câble des gaz, placer ce contacteur sur “” afin de couper le moteur.

FAU03801

## Contacteur du démarreur “”

Appuyer sur ce contacteur tout en actionnant le frein avant ou arrière afin de lancer le moteur à l’aide du démarreur.

FC000005

### ATTENTION:

**Avant de mettre le moteur en marche, il convient de lire les instructions de mise en marche figurant à la page 5-1.**

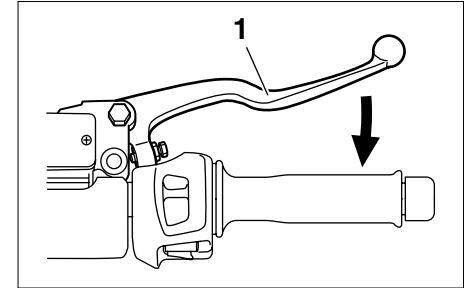

1. Levier de frein avant

FAU03882

## Levier de frein avant

Le levier de frein avant est situé à la poignée droite. Pour actionner le frein avant, tirer le levier vers la poignée.

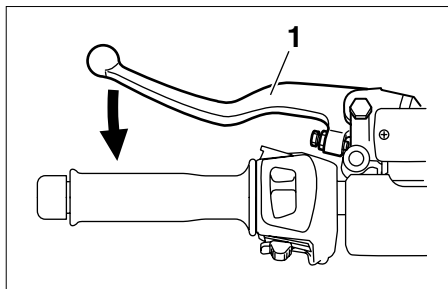

1. Levier de frein arrière

FAU00163

## Levier de frein arrière

Le levier de frein arrière figure à la poignée gauche. Pour actionner le frein arrière, tirer le levier vers la poignée.

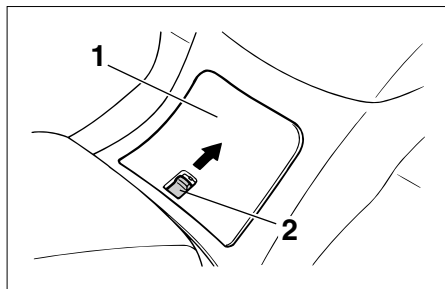

1. Couvercle  
2. Levier

FAU03090

## Bouchon du réservoir de carburant

### Ouverture du bouchon du réservoir de carburant

1. Ouvrir le couvercle en glissant le levier vers l'avant, puis en le relevant.

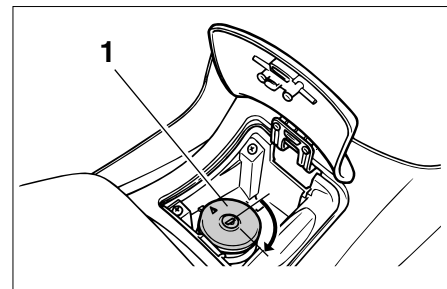

1. Bouchon du réservoir de carburant

2. Introduire la clé dans la serrure et la tourner dans le sens des aiguilles d'une montre. Le bouchon est déverrouillé et peut être retiré.

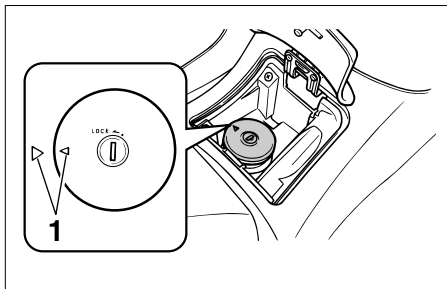

1. Repères d'alignement

## Repose du bouchon du réservoir de carburant

1. Aligner les repères d'alignement, remettre le bouchon du réservoir de carburant dans l'orifice du réservoir, puis appuyer sur le bouchon.
2. Tourner la clé dans le sens inverse des aiguilles d'une montre jusqu'à sa position initiale, puis la retirer.
3. Refermer le couvercle.

FWA00028

### **⚠ AVERTISSEMENT**

S'assurer que le bouchon du réservoir de carburant est correctement installé et verrouillé avant de démarrer.

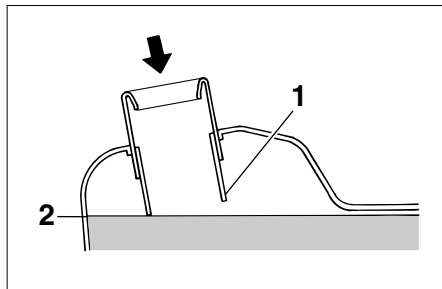

1. Tube de remplissage
2. Niveau de carburant

FAU03753

## Carburant

S'assurer que le niveau de carburant est suffisant. Remplir le réservoir de carburant jusqu'à l'extrémité inférieure du tube de remplissage, comme illustré.

FW000130

### **⚠ AVERTISSEMENT**

- Ne pas remplir le réservoir de carburant à l'excès, sinon le carburant risque de déborder lorsqu'il chauffe et se dilate.
- Éviter de renverser du carburant sur le moteur chaud.

### **ATTENTION:**

Essayer immédiatement toute coulure de carburant à l'aide d'un chiffon propre, sec et doux. En effet, le carburant risque d'abîmer les surfaces peintes ou les pièces en plastique.

FAU04284

Carburant recommandé :  
ESSENCE ORDINAIRE SANS  
PLOMB UNIQUEMENT  
Capacité du réservoir de carburant :  
Quantité totale :  
12 l

FCA00104

## **ATTENTION:**

Utiliser uniquement de l'essence sans plomb. L'utilisation d'essence avec plomb endommagerait gravement certaines pièces du moteur, telles que les soupapes, les segments, ainsi que le système d'échappement.

---

Ce moteur Yamaha fonctionne à l'essence ordinaire sans plomb d'un indice d'octane recherche de 91 ou plus. Si un cognement ou un cliquetis survient, utiliser une marque d'essence différente ou une essence super sans plomb. L'essence sans plomb prolonge la durée de service des bougies et réduit les frais d'entretien.

FAU03098

## **Pot catalytique**

Le pot d'échappement est équipé d'un pot catalytique.

FW000128

## **⚠ AVERTISSEMENT**

**Le système d'échappement est chaud lorsque le moteur a tourné. S'assurer que le système d'échappement est refroidi avant d'effectuer tout travail sur le véhicule.**

---

FC000114

## ATTENTION:

Prendre les précautions suivantes afin d'éviter tout risque d'incendie ou d'endommagement.

- Utiliser uniquement de l'essence sans plomb. L'utilisation d'essence avec plomb va endommager irrémédiablement le pot catalytique.
- Ne jamais garer la moto à proximité d'objets ou matériaux posant un risque d'incendie, tel que de l'herbe ou d'autres matières facilement inflammables.
- Ne pas laisser tourner le moteur trop longtemps au ralenti.

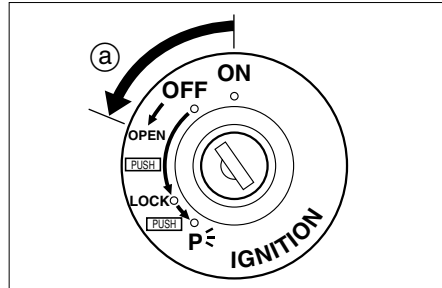

a. Ouverture.

FAU03091

## Selle du pilote

### Ouverture de la selle du pilote

1. Dresser le scooter sur sa béquille centrale.
2. Introduire la clé dans le contacteur à clé, puis la tourner dans le sens inverse des aiguilles d'une montre.

**N.B.:**

Ne pas enfoncer la clé en la tournant.

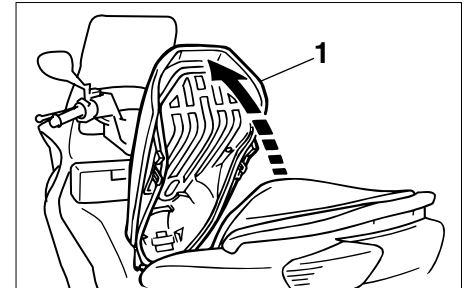

1. Selle du pilote

3. Relever la selle du pilote.

### Fermeture de la selle du pilote

1. Abaisser la selle du pilote, puis appuyer sur celle-ci afin de la verrouiller.
2. Retirer la clé de contact avant de laisser le véhicule sans surveillance.

**N.B.:**

S'assurer que la selle soit bien remise en place avant de démarrer.



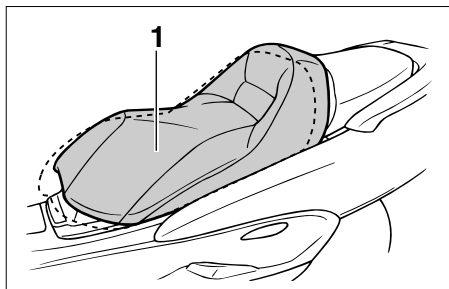

1. Selle du pilote

FAU03096\*

## Réglage de la selle du pilote

En procédant comme suit, il est possible d'adapter la selle du pilote à sa posture de conduite.

1. Ouvrir la selle du pilote.

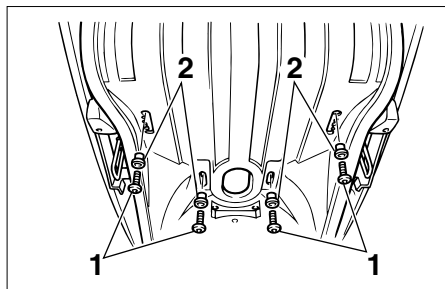

1. Vis (×4)
2. Entretoises épaulées (×4)

2. Retirer les vis et les entretoises épaulées.
3. Faire glisser la selle vers l'avant ou l'arrière jusqu'à la position désirée.
4. Remettre les entretoises épaulées en place et serrer correctement les vis.
5. Refermer la selle du pilote.

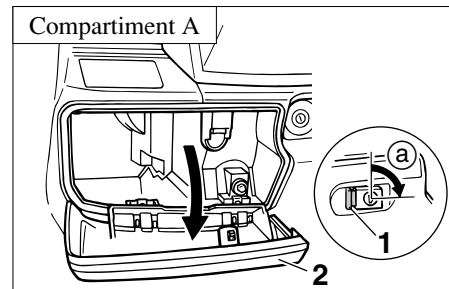

1. Bouton
2. Couvercle
- a. Verrouiller.

FAU03331

## Compartiments de rangement

### Compartiment de rangement avant A

Pour ouvrir le compartiment de rangement lorsqu'il est verrouillé, introduire la clé dans la serrure, la tourner dans le sens inverse des aiguilles d'une montre, puis agripper la serrure tout en enfonçant le bouton.

Pour ouvrir le compartiment de rangement lorsqu'il est simplement refermé, il suffit d'agripper la serrure tout en enfonçant le bouton.

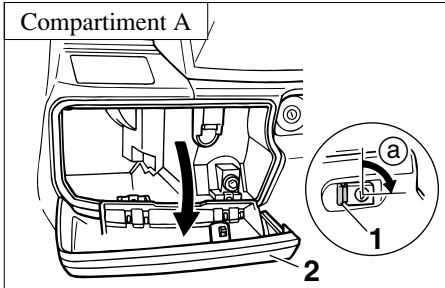

1. Bouton
2. Couvercle
- a. Verrouiller.

Pour verrouiller le compartiment de rangement, remettre le couvercle à sa place, introduire la clé dans la serrure, la tourner dans le sens des aiguilles d'une montre, puis la retirer.

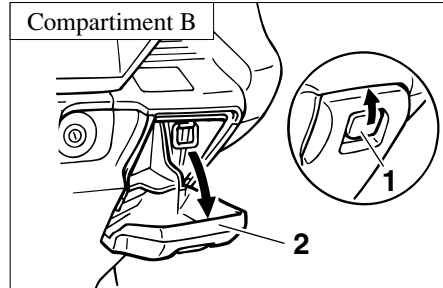

1. Levier
2. Couvercle

## Compartiment de rangement avant B

Pour ouvrir le compartiment de rangement, faire glisser le levier vers le haut, puis tirer sur celui-ci.

Pour refermer le compartiment de rangement, remettre le couvercle à sa place.

FWA00034

### **⚠ AVERTISSEMENT**

**Ne pas entreposer d'objets lourds dans ce compartiment.**

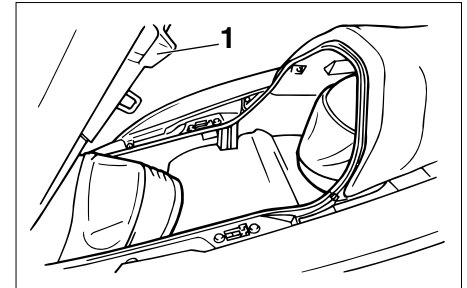

1. Selle du pilote

## Compartiment de rangement arrière

Ce compartiment, figurant sous les selles, permet d'accueillir deux casques. (Voir les explications relatives à l'ouverture et la fermeture de la selle du pilote à la page 3-16.)

FCA00051

## ATTENTION: \_\_\_\_\_

Ne pas laisser la selle du pilote ouverte trop longtemps, car l'éclairage du compartiment de rangement risque de décharger la batterie.

FWA00035

## ⚠ AVERTISSEMENT \_\_\_\_\_

Ne pas dépasser les limites de charge suivantes :

- Compartiment de rangement avant A : 2 kg
- Compartiment de rangement arrière : 5 kg
- Charge maximum pour le véhicule: 185 kg

FAU04552

## Réglage des combinés ressort-amortisseur

Chaque combiné ressort-amortisseur est équipé d'une bague de réglage de la précontrainte de ressort.

FC000015

## ATTENTION: \_\_\_\_\_

Ne jamais forcer un dispositif de réglage au-delà du réglage minimum et maximum.

FW000040

## ⚠ AVERTISSEMENT \_\_\_\_\_

Toujours sélectionner le même réglage pour les deux combinés ressort-amortisseur. Un réglage mal équilibré risque de réduire la maniabilité et la stabilité du véhicule.

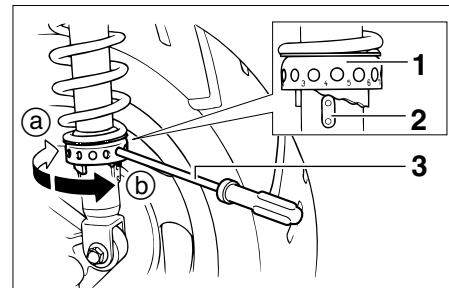

1. Anneau de réglage de la précontrainte de ressort
2. Indicateur de position
3. L'outil spécial de réglage de la précontrainte du ressort

Régler la précontrainte de ressort en procédant comme suit.

Pour augmenter la précontrainte de ressort et donc durcir la suspension, tourner la bague de réglage de chaque combiné ressort-amortisseur dans le sens (a). Pour réduire la précontrainte de ressort et donc adoucir la suspension, tourner la bague de réglage de chaque combiné ressort-amortisseur dans le sens (b).

**N.B.:** \_\_\_\_\_

- Il faut veiller à bien aligner l'encoche sélectionnée figurant sur la bague de réglage et l'indicateur de position figurant sur l'amortisseur.
- Effectuer ce réglage à l'aide de l'outil spécial inclus dans la trousse de réparation.

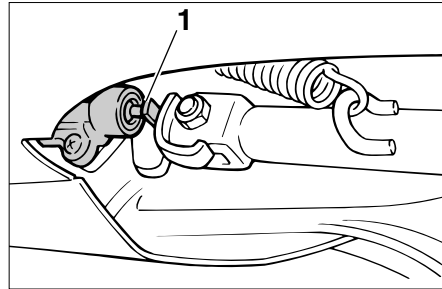

1. Contacteur de béquille latérale

FAU00330

## Béquille latérale

La béquille latérale est située sur le côté gauche du cadre. Relever ou déployer la béquille latérale avec le pied tout en maintenant la moto à la verticale.

**N.B.:** \_\_\_\_\_

Le contacteur intégré à la béquille latérale fait partie du système du coupe-circuit d'allumage, qui coupe l'allumage dans certaines situations. (Le fonctionnement du système du coupe-circuit d'allumage est expliqué ci-après.)

### ⚠ AVERTISSEMENT

**Ne pas rouler avec la béquille latérale déployée ou lorsque la béquille ne se relève pas correctement. Celle-ci pourrait toucher le sol et distraire le pilote, qui pourrait perdre le contrôle du véhicule. Le système de coupe-circuit d'allumage de Yamaha permet de rappeler au pilote qu'il doit relever la béquille latérale avant de se mettre en route. Il convient donc de contrôler régulièrement ce système en procédant comme décrit ci-après et de le faire réparer par un concessionnaire Yamaha en cas de mauvais fonctionnement.**

	Réglage
Minimum (doux)	1
Standard	4
Maximum (dur)	7

FAU00337

## Système du coupe-circuit d'allumage

Le système du coupe-circuit d'allumage, qui comprend le contacteur de béquille latérale et les contacteurs de frein, remplit les fonctions suivantes.

- Il empêche la mise en marche du moteur lorsque la béquille latérale est relevée mais qu'aucun des freins n'est actionné.
- Il empêche la mise en marche du moteur lorsqu'un frein est actionné mais que la béquille latérale n'est pas relevée.
- Il coupe le moteur lorsque l'on déploie la béquille latérale.

Contrôler régulièrement le fonctionnement du système du coupe-circuit d'allumage en effectuant le procédé suivant.

FW000045

### **AVERTISSEMENT**

**Si un mauvais fonctionnement est constaté, faire contrôler le système par un concessionnaire Yamaha avant de démarrer.**

---

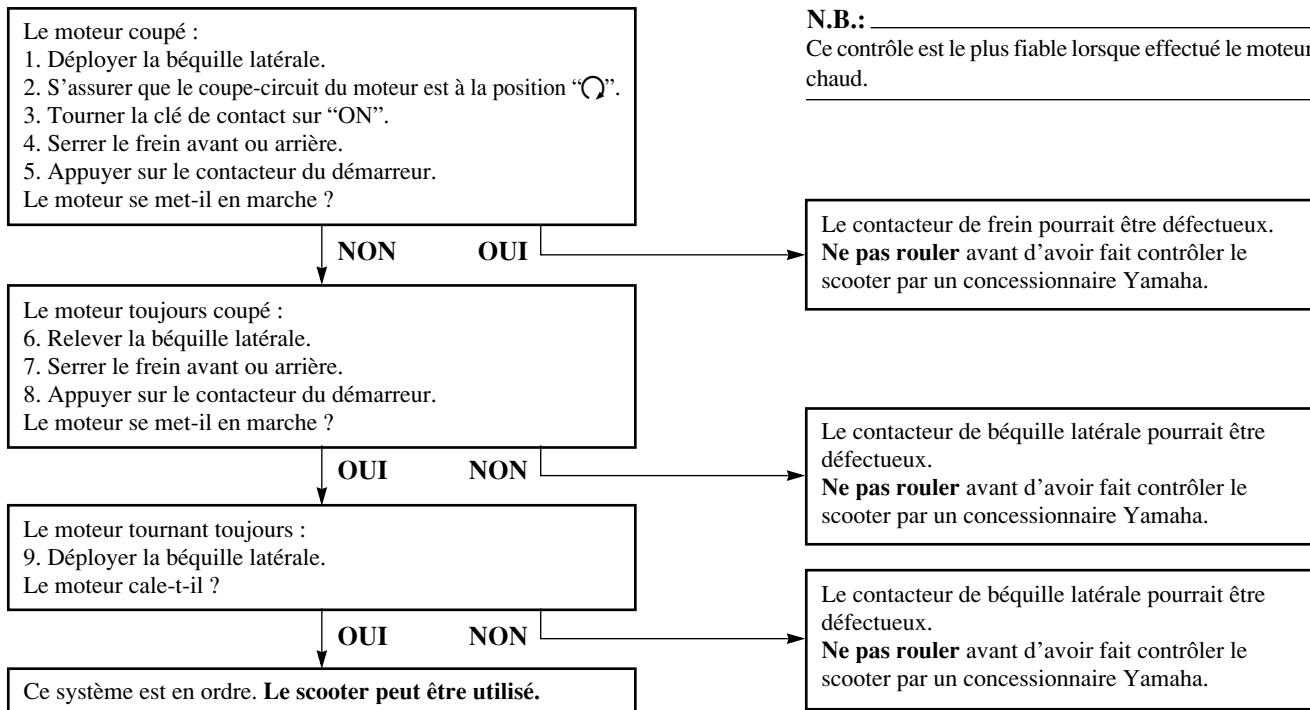



# CONTRÔLES AVANT UTILISATION

---

---

Points à contrôler avant chaque utilisation .....4-1



# CONTRÔLES AVANT UTILISATION

Le propriétaire est personnellement responsable de l'état de son véhicule. Certaines pièces essentielles peuvent présenter rapidement et de façon subite des signes de dégradation, et cela même lorsque le véhicule n'est pas utilisé (s'il est exposé aux intempéries, par exemple). Un endommagement ou une fuite quelconques ou encore une chute de la pression des pneus peuvent avoir de graves conséquences. En plus d'un simple contrôle visuel, il est donc extrêmement important de vérifier les points suivants avant chaque randonnée.

FAU03439

## Points à contrôler avant chaque utilisation

DESCRIPTION	CONTRÔLES	PAGE
<b>Carburant</b>	<ul style="list-style-type: none"> <li>• Contrôler le niveau de carburant dans le réservoir de carburant.</li> <li>• Refaire le plein si nécessaire.</li> <li>• Contrôler la canalisation de carburant afin de s'assurer qu'il n'y a pas de fuite.</li> </ul>	3-4, 3-14-3-15
<b>Huile moteur</b>	<ul style="list-style-type: none"> <li>• Contrôler le niveau d'huile dans le moteur.</li> <li>• Si nécessaire, ajouter de l'huile du type recommandé jusqu'au niveau spécifié.</li> <li>• Contrôler le véhicule afin de s'assurer qu'il n'y a pas de fuite d'huile.</li> </ul>	6-14-6-17
<b>Huile de transmission finale</b>	<ul style="list-style-type: none"> <li>• Contrôler le véhicule afin de s'assurer qu'il n'y a pas de fuite d'huile.</li> </ul>	6-18-6-19
<b>Liquide de refroidissement</b>	<ul style="list-style-type: none"> <li>• Contrôler le niveau du liquide de refroidissement dans le vase d'expansion.</li> <li>• Si nécessaire, ajouter du liquide de refroidissement du type recommandé jusqu'au niveau spécifié.</li> <li>• Contrôler le circuit de refroidissement et s'assurer qu'il n'y a pas de fuite.</li> </ul>	3-5, 6-19-6-20
<b>Frein avant</b>	<ul style="list-style-type: none"> <li>• Contrôler le fonctionnement.</li> <li>• Si mou ou spongieux, faire purger l'air du circuit hydraulique par un concessionnaire Yamaha.</li> <li>• Contrôler la garde au levier.</li> <li>• Régler si nécessaire.</li> <li>• Contrôler le niveau du liquide dans le réservoir.</li> <li>• Si nécessaire, ajouter du liquide de frein du type recommandé jusqu'au niveau spécifié.</li> <li>• Contrôler le circuit hydraulique et s'assurer qu'il ne fuit pas.</li> </ul>	3-12, 6-27-6-30

# CONTRÔLES AVANT UTILISATION

DESCRIPTION	CONTRÔLES	PAGE
<b>Frein arrière</b>	<ul style="list-style-type: none"><li>• Contrôler le fonctionnement.</li><li>• Si mou ou spongieux, faire purger l'air du circuit hydraulique par un concessionnaire Yamaha.</li><li>• Contrôler le niveau du liquide dans le réservoir.</li><li>• Si nécessaire, ajouter du liquide de frein du type recommandé jusqu'au niveau spécifié.</li><li>• Contrôler le circuit hydraulique et s'assurer qu'il ne fuit pas.</li></ul>	3-13, 6-27–6-30
<b>Poignée des gaz</b>	<ul style="list-style-type: none"><li>• S'assurer que le fonctionnement est régulier.</li><li>• Contrôler le jeu du câble des gaz.</li><li>• Si un réglage du jeu du câble ou un graissage du câble et du boîtier de la poignée des gaz sont nécessaires, les confier à un concessionnaire Yamaha.</li></ul>	6-23, 6-31
<b>Roues et pneus</b>	<ul style="list-style-type: none"><li>• S'assurer du bon état.</li><li>• Contrôler l'état des pneus et la profondeur des sculptures.</li><li>• Contrôler la pression de gonflage.</li><li>• Corriger si nécessaire.</li></ul>	6-24–6-27
<b>Leviers de frein</b>	<ul style="list-style-type: none"><li>• S'assurer que le fonctionnement est régulier.</li><li>• Si nécessaire, lubrifier les points pivots.</li></ul>	3-12–3-13, 6-27, 6-31
<b>Béquille centrale et latérale</b>	<ul style="list-style-type: none"><li>• S'assurer que le fonctionnement est régulier.</li><li>• Si nécessaire, lubrifier les points pivots.</li></ul>	6-31–6-32
<b>Attaches du cadre</b>	<ul style="list-style-type: none"><li>• S'assurer que toutes les vis et tous les écrous sont serrés correctement.</li><li>• Serrer si nécessaire.</li></ul>	—
<b>Instruments, éclairage, signalisation et contacteurs</b>	<ul style="list-style-type: none"><li>• Contrôler le fonctionnement.</li><li>• Corriger si nécessaire.</li></ul>	3-2–3-12, 6-37–6-42
<b>Contacteur de la béquille latérale</b>	<ul style="list-style-type: none"><li>• Contrôler le fonctionnement du système du coupe-circuit d'allumage.</li><li>• En cas de problème, faire contrôler le véhicule par un concessionnaire Yamaha.</li></ul>	3-20–3-22

# CONTRÔLES AVANT UTILISATION

---

---

**N.B.:** Il convient d'effectuer les contrôles repris dans la liste avant chaque utilisation du véhicule. Ces contrôles ne requièrent que peu de temps et celui-ci sera largement compensé par le surcroît de sécurité et de fiabilité qu'ils procurent.

---

FWA00033

## **⚠ AVERTISSEMENT**

---

**Lorsqu'un élément repris sous "Points à contrôler avant chaque utilisation" ne fonctionne pas correctement, il convient de le faire contrôler et réparer avant d'utiliser le véhicule.**

---

# UTILISATION ET CONSEILS IMPORTANTS CONCERNANT LE PILOTAGE

---

---

Mise en marche du moteur .....	5-1
Démarrage .....	5-2
Accélération et décélération .....	5-3
Freinage .....	5-3
Comment réduire sa consommation de carburant .....	5-4
Rodage du moteur .....	5-4
Stationnement .....	5-5

## ⚠ AVERTISSEMENT

FAU01118

- Il importe, avant d'utiliser le véhicule, de bien se familiariser avec toutes ses commandes et leurs fonctions. Au moindre doute concernant le fonctionnement de certaines commandes, consulter un concessionnaire Yamaha.
- Ne jamais mettre le moteur en marche ou utiliser le véhicule dans un local fermé, même pour une courte durée. Les gaz d'échappement sont toxiques et peuvent entraîner la perte de connaissance et même la mort en peu de temps. Toujours veiller à ce que l'endroit soit bien ventilé.
- Pour plus de sécurité, toujours veiller à ce que la béquille centrale soit déployée avant de mettre le moteur en marche.

## Mise en marche du moteur

FAU03843

FC000046

### ATTENTION:

Voir à la page 5-4 et consulter les instructions concernant le rodage du moteur avant d'utiliser le véhicule pour la première fois.

Afin que le système de coupe-circuit d'allumage n'entre pas en action, il faut que la béquille latérale soit relevée.

## ⚠ AVERTISSEMENT

FW000054

- Avant de mettre le moteur en marche, contrôler le fonctionnement du système de coupe-circuit d'allumage en suivant le procédé décrit à la page 3-22.
- Ne jamais rouler avec la béquille latérale déployée.

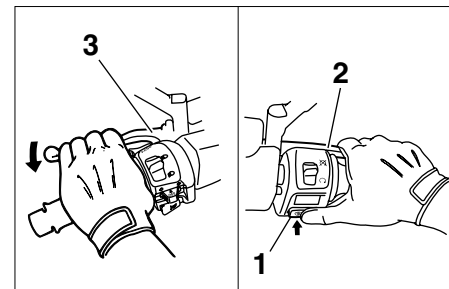

1. Contacteur de démarreur
2. Levier de frein avant
3. Levier de frein arrière

1. Tourner la clé sur "ON" et s'assurer que le coupe-circuit du moteur est placé sur "O".
2. Refermer tout à fait les gaz.
3. Mettre le moteur en marche en appuyant sur le contacteur du démarreur tout en actionnant les freins avant ou arrière.

# UTILISATION ET CONSEILS IMPORTANTS CONCERNANT LE PILOTAGE

**N.B.:** \_\_\_\_\_

Si le moteur ne se met pas en marche, relâcher le contacteur du démarreur, puis attendre quelques secondes avant de faire un nouvel essai. Chaque essai de mise en marche doit être aussi court que possible afin d'économiser l'énergie de la batterie. Ne pas actionner le démarreur pendant plus de 10 secondes d'affilée. Si le moteur ne se met pas en marche, essayer une nouvelle fois en ouvrant les gaz de 1/8 de tour.

FCA00045

## **ATTENTION:** \_\_\_\_\_

**En vue de prolonger la durée de service du moteur, ne jamais accélérer à l'excès tant que le moteur est froid !**

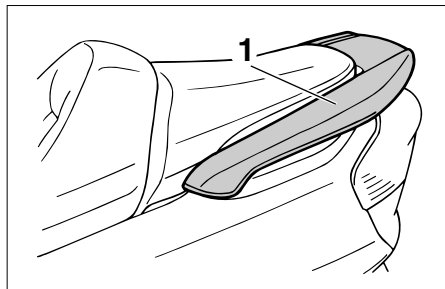

1. Barre de manutention

FAU000433

## **Démarrage**

**N.B.:** \_\_\_\_\_

Faire chauffer le moteur avant de démarrer.

1. Actionner le levier de frein arrière de la main gauche et saisir la poignée de manutention de la main droite. Pousser ensuite le scooter vers l'avant pour replier la béquille centrale.
2. S'asseoir à califourchon sur la selle et contrôler l'angle des rétroviseurs.
3. Signaler son intention de gagner la voie publique en allumant les clignotants.

4. Vérifier si la voie est libre, puis actionner lentement la poignée des gaz (poignée droite) afin de démarrer.
5. Éteindre les clignotants.

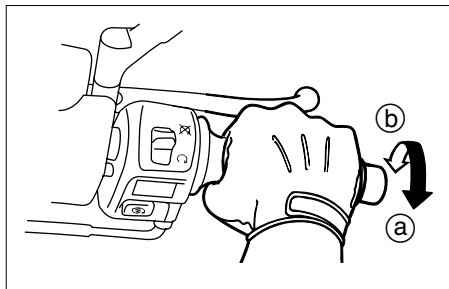

FAU00434

## Accélération et décélération

La vitesse se règle en donnant plus ou moins des gaz. Pour augmenter la vitesse, tourner la poignée des gaz dans le sens (a). Pour réduire la vitesse, tourner la poignée des gaz dans le sens (b).

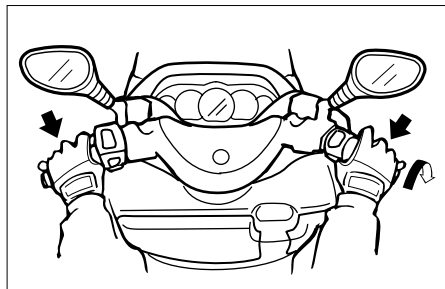

FAU00435

## Freinage

1. Refermer tout à fait les gaz.
2. Actionner simultanément les freins avant et arrière en augmentant progressivement la pression.

FW000057

## ⚠ AVERTISSEMENT

- Éviter de freiner brusquement, tout particulièrement lorsque le scooter penche d'un côté, car celui-ci risquerait de déraper et de se renverser.
- Les rails de chemin de fer ou de tramway, les plaques de fer des chantiers et les plaques d'égout deviennent extrêmement glissants lorsqu'ils sont mouillés. Il convient donc de ralentir avant de rouler sur ce genre de surface et de redoubler de prudence en les traversant.
- Ne pas oublier qu'un freinage sur route mouillée est une manœuvre délicate.
- Rouler lentement dans les descentes, car les freinages en descente peuvent être très difficiles.

FAU03093

## Comment réduire sa consommation de carburant

La consommation de carburant de la moto dépend dans une grande mesure du style de conduite. Suivre les conseils suivants en vue d'économiser le carburant :

- Faire préchauffer correctement le moteur.
- Éviter les régimes très élevés lors des accélérations.
- Éviter d'emballer le moteur à vide.
- Couper le moteur au lieu de le laisser tourner longtemps au ralenti (ex. embouteillages, feux rouges, passages à niveau).

FAU01128

## Rodage du moteur

Les premiers 1.600 km constituent la période la plus importante de la vie du moteur. C'est pourquoi il est indispensable de lire attentivement ce qui suit.

Le moteur étant neuf, il faut éviter de le soumettre à un effort excessif pendant les premiers 1.600 km. Les pièces mobiles du moteur doivent s'user et se roder mutuellement pour obtenir les jeux de marche corrects. Pendant cette période, éviter de conduire à pleins gaz de façon prolongée et éviter tout excès susceptible de provoquer la surchauffe du moteur.

FAU04590

### 0 à 1.000 km

Éviter de faire tourner le moteur à plus de 4.000 tr/mn de façon prolongée.

### 1.000 à 1.600 km

Éviter de faire tourner le moteur à plus de 5.000 tr/mn de façon prolongée.

FCA00138

#### **ATTENTION:** \_\_\_\_\_

**Veiller à remplacer l'huile moteur et l'huile de transmission finale après 1.000 km d'utilisation.**

---

### 1.600 km et au-delà

Le rodage est terminé et l'on peut rouler normalement.

FCA00137

#### **ATTENTION:** \_\_\_\_\_

- Veiller à ce que le régime du moteur ne dépasse pas 8.500 tr/mn
  - Si un problème quelconque survenait au moteur durant la période de rodage, consulter immédiatement un concessionnaire Yamaha.
-



FAU00461

## Stationnement

Pour stationner la moto, couper le moteur, puis retirer la clé de contact.

FW000058

### **⚠ AVERTISSEMENT**

---

- Comme le moteur et le système d'échappement peuvent devenir brûlants, il convient de se garer de façon à ce que les piétons ou les enfants ne risquent pas de toucher ces éléments.
  - Ne pas garer la moto dans une descente ou sur un sol meuble, car elle pourrait facilement se renverser.
- 

FC000062

### **ATTENTION:**

---

Ne jamais se garer à proximité d'objets ou matériaux posant un risque d'incendie, tel que de l'herbe ou d'autres matières facilement inflammables.

---

# ENTRETIENS PÉRIODIQUES ET PETITES RÉPARATIONS

Trousse de réparation .....	6-1	Contrôle et lubrification des béquilles centrale et latérale .....	6-31
Tableau des entretiens et graissages périodiques .....	6-3	Contrôle de la fourche .....	6-32
Dépose et repose des carénages et du cache .....	6-6	Contrôle de la direction .....	6-33
Contrôle de la bougie .....	6-12	Contrôle des roulements de roue .....	6-33
Huile moteur .....	6-14	Dépose du couvercle de la batterie .....	6-34
Huile de transmission finale .....	6-18	Batterie .....	6-34
Liquide de refroidissement .....	6-19	Remplacement des fusibles .....	6-36
Élément de filtre à air et de filtre à air du boîtier de la courroie trapézoïdale .....	6-21	Remplacement d'une ampoule de phare .....	6-37
Volet de ventilation .....	6-23	Remplacement d'une ampoule de clignotant avant .....	6-39
Réglage du jeu de câble des gaz .....	6-23	Remplacement d'une ampoule de clignotant arrière .....	6-40
Réglage du jeu aux soupapes .....	6-23	Remplacement d'une ampoule de feu arrière/stop .....	6-40
Pneus .....	6-24	Remplacement de l'ampoule d'éclairage de la plaque d'immatriculation .....	6-41
Roues coulées .....	6-26	Diagnostic de pannes .....	6-42
Réglage de la garde des leviers de frein avant et arrière .....	6-27	Schémas de diagnostic de pannes .....	6-43
Contrôle des plaquettes de frein avant et arrière .....	6-28		
Contrôle du niveau du liquide de frein .....	6-29		
Changement du liquide de frein .....	6-30		
Contrôle et lubrification des câbles .....	6-30		
Contrôle et lubrification de la poignée et du câble des gaz .....	6-31		
Lubrification des leviers de frein avant et arrière .....	6-31		

FAU00464

La sécurité est l'impératif numéro un du bon motocycliste. La réalisation des contrôles et entretiens, réglages et lubrifications périodiques permet de garantir le meilleur rendement possible et contribue hautement à la sécurité de conduite. Les points de contrôle, réglage et lubrification principaux sont expliqués aux pages suivantes.

Les fréquences données dans le tableau des entretiens et graissages périodiques s'entendent pour la conduite dans des conditions normales. Le propriétaire devra donc adapter les fréquences préconisées et éventuellement les raccourcir en fonction du climat, du terrain, de la situation géographique et de l'usage qu'il fait de son véhicule.

FW00060

## **⚠ AVERTISSEMENT**

**Si l'on ne maîtrise pas les techniques d'entretien des motos, ce travail doit être confié à un concessionnaire Yamaha.**

FAU00466

## **⚠ AVERTISSEMENT**

**Ce scooter est conçu pour une utilisation sur surface routière à revêtement dur uniquement. Si le scooter est utilisé dans des conditions anormales, dans la poussière, dans la boue ou par temps humide, nettoyer ou remplacer l'élément du filtre à air plus fréquemment. Consulter un concessionnaire Yamaha au sujet des fréquences adéquates d'entretien périodique.**

FAU03623

## **Trousse de réparation**

La trousse de réparation se trouve dans le compartiment de rangement arrière. (Les explications concernant l'ouverture du compartiment de rangement arrière se trouvent à la page 3-18.)

# ENTRETIENS PÉRIODIQUES ET PETITES RÉPARATIONS

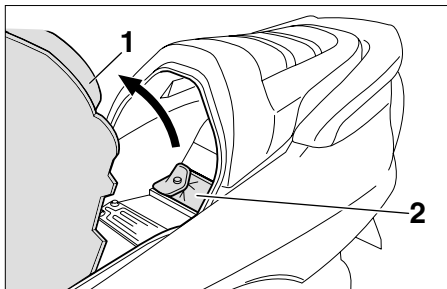

1. Tapis
2. Trousse de réparation

Soulever le tapis du repose-pied, puis retirer la trousse de réparation.

Les informations données dans ce manuel et les outils de la trousse de réparation sont destinés à fournir au propriétaire les moyens nécessaires pour effectuer l'entretien préventif et les petites réparations. Cependant d'autres outils, comme une clé dynamométrique, peuvent être nécessaires pour effectuer correctement certains entretiens.

**N.B.:** \_\_\_\_\_

Si l'on ne dispose pas des outils ou de l'expérience nécessaires pour mener un travail à bien, il faut le confier à un concessionnaire Yamaha.

## **⚠ AVERTISSEMENT**

FW000063

**Toute modification non approuvée par Yamaha risque d'entraîner une perte de rendement et de rendre la conduite de ce véhicule dangereuse. Consulter un concessionnaire Yamaha avant de procéder à la moindre modification.**

# ENTRETIENS PÉRIODIQUES ET PETITES RÉPARATIONS

FAU03685

## Tableau des entretiens et graissages périodiques

N.B.:

- Il n'est pas nécessaire d'effectuer le contrôle annuel lorsqu'on a effectué un contrôle périodique dans l'année.
- Pour 50.000 km et plus, effectuer les entretiens en reprenant les fréquences à partir de 10.000 km.
- L'entretien des éléments précédés d'un astérisque ne pouvant être mené à bien sans les données techniques, les connaissances et l'outillage adéquats, il doit être confié à un concessionnaire Yamaha.

N°	DESCRIPTION	CONTRÔLES ET ENTRETIENS	VALEUR AU COMPTEUR (× 1.000 km)					CONTRÔLE ANNUEL
			1	10	20	30	40	
1	* Canalisations de carburant	• S'assurer que les durits d'alimentation et la durit de dépression ne sont ni craquelées ni autrement endommagées.		√	√	√	√	√
2	Bougie	• Contrôler l'état.		√		√		
		• Nettoyer et régler l'écartement des électrodes.			√			
		• Remplacer.			√		√	
3	* Soupapes	• Contrôler le jeu aux soupapes. • Régler.			√		√	
4	Élément du filtre à air	• Nettoyer.		√		√		
		• Remplacer.			√		√	
5	Élément de filtre à air du boîtier de la courroie trapézoïdale	• Nettoyer.		√	√	√	√	
6	* Frein avant	• Contrôler le fonctionnement, le niveau du liquide et s'assurer qu'il n'y a pas de fuite. (Voir N.B. à la page 6-5.)	√	√	√	√	√	√
		• Remplacer les plaquettes de frein.	Quand la limite est atteinte.					
7	* Frein arrière	• Contrôler le fonctionnement, le niveau du liquide et s'assurer qu'il n'y a pas de fuite. (Voir N.B. à la page 6-5.)	√	√	√	√	√	√
		• Remplacer les plaquettes de frein.	Quand la limite est atteinte.					

# ENTRETIENS PÉRIODIQUES ET PETITES RÉPARATIONS

N°	DESCRIPTION	CONTRÔLES ET ENTRETIENS	VALEUR AU COMPTEUR (× 1.000 km)					CONTRÔLE ANNUEL
			1	10	20	30	40	
8	*	<b>Durits de frein</b> • Contrôler l'état (ni craquelures ni autre endommagement). • Remplacer. (Voir N.B. à la page 6-5.)		√	√	√	√	√
			Tous les 4 ans					
9	*	<b>Roues</b> • Contrôler le voile et l'état.		√	√	√	√	
10	*	<b>Pneus</b> • Contrôler la profondeur de sculpture et l'état des pneus. • Remplacer si nécessaire. • Contrôler la pression de gonflage. • Corriger si nécessaire.		√	√	√	√	√
			Tous les 20.000 km					
11	*	<b>Roulements de roue</b> • S'assurer qu'ils n'ont pas de jeu et ne sont pas endommagés.		√	√	√	√	
12	*	<b>Roulements de direction</b> • S'assurer qu'ils n'ont pas de jeu et que la direction n'est pas dure. • Enduire de graisse à base de savon au lithium.	√	√	√	√	√	
			Tous les 20.000 km					
13	*	<b>Attaches du cadre</b> • S'assurer que tous les écrous et toutes les vis sont correctement serrés.		√	√	√	√	√
14		<b>Béquilles centrale et latérale</b> • Contrôler le fonctionnement. • Lubrifier.		√	√	√	√	√
15	*	<b>Contacteur de béquille latérale</b> • Contrôler le fonctionnement.	√	√	√	√	√	√
16	*	<b>Fourche avant</b> • Contrôler le fonctionnement et s'assurer qu'il n'y a pas de fuite.		√	√	√	√	
17	*	<b>Combinés ressort/amortisseur</b> • Contrôler le fonctionnement et s'assurer que les amortisseurs ne fuient pas.		√	√	√	√	
18	*	<b>Carburateur</b> • Régler le régime de ralenti.	√	√	√	√	√	√
19		<b>Huile moteur</b> • Changer. (Voir à la page 3-2 et 6-17 pour plus d'information au sujet du témoin de changement d'huile.) • Contrôler le niveau d'huile et s'assurer qu'il n'y a pas de fuite.	√	Lorsque le témoin de changement d'huile s'allume (ous les 3.000 km)				
			Tous les 3.000 km					√

# ENTRETIENS PÉRIODIQUES ET PETITES RÉPARATIONS

N°	DESCRIPTION	CONTRÔLES ET ENTRETIENS	VALEUR AU COMPTEUR (× 1.000 km)					CONTRÔLE ANNUEL
			1	10	20	30	40	
20 *	Crépine d'huile moteur	• Nettoyer.	√					
21 *	Circuit de refroidissement	• Contrôler le niveau du liquide de refroidissement et s'assurer qu'il n'y a pas de fuite.		√	√	√	√	√
		• Changer.	Tous les 3 ans					
22	Huile de transmission finale	• S'assurer qu'il n'y a pas de fuite.	√	√		√		
		• Changer.	√		√		√	
23 *	Courroie trapézoïdale	• Remplacer.	Tous les 20.000 km					
24 *	Contacteur de feu stop sur freins avant et arrière	• Contrôler le fonctionnement.	√	√	√	√	√	√
25	Pièces mobiles et câbles	• Lubrifier.		√	√	√	√	√
26 *	Boîtier de poignée des gaz et câble des gaz	• Contrôler le fonctionnement et le jeu.						
		• Régler le jeu de câble des gaz si nécessaire.		√	√	√	√	√
		• Lubrifier le boîtier de poignée des gaz et le câble des gaz.						
27 *	Éclairage, signalisation et contacteurs	• Contrôler le fonctionnement. • Régler le faisceau de phare.	√	√	√	√	√	√

FAU03884

**N.B.:** \_\_\_\_\_

- Augmenter la fréquence des nettoyages du filtre à air si le véhicule est utilisé dans des zones particulièrement poussiéreuses ou humides.
- Entretien des freins hydrauliques
  - Contrôler régulièrement le niveau du liquide de frein et, si nécessaire, faire l'appoint de liquide.
  - Remplacer les composants internes des maîtres-cylindres et des étriers et changer le liquide de frein tous les deux ans.
  - Remplacer les durits de frein tous les quatre ans et lorsqu'elles sont craquelées ou endommagées.

# ENTRETIENS PÉRIODIQUES ET PETITES RÉPARATIONS

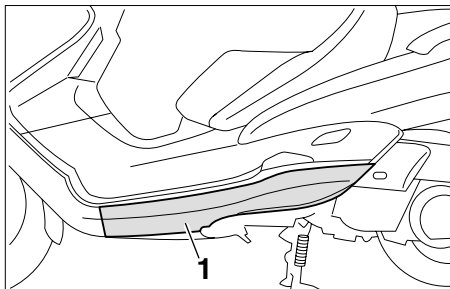

1. Carénage A

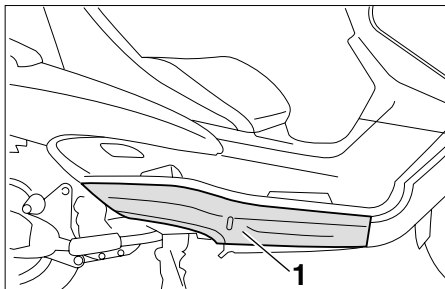

1. Carénage B

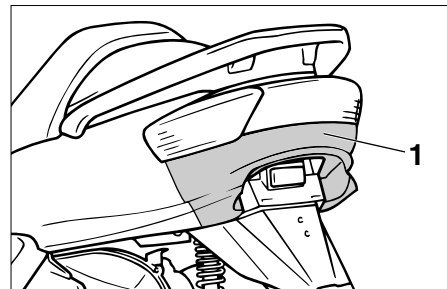

1. Carénage C

FAU03624

## Dépose et repose des carénages et du cache

Afin de pouvoir effectuer certains entretiens décrits dans ce chapitre, il est nécessaire de déposer le cache et les carénages illustrés ci-dessus. Se référer à cette section à chaque fois qu'il faut déposer ou reposer le cache ou un carénage.



# ENTRETIENS PÉRIODIQUES ET PETITES RÉPARATIONS

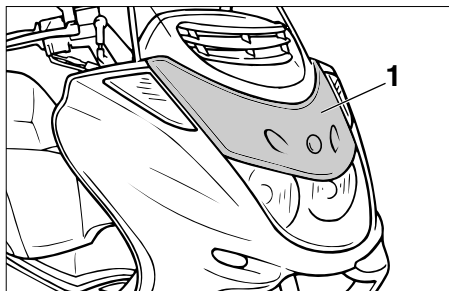

1. Cache A

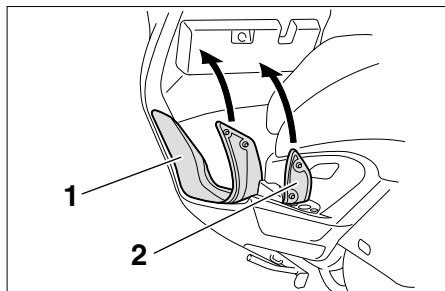

1. Tapis A
2. Tapis B

FAU03615

## Carénage A

### Dépose du carénage

1. Soulever les tapis du repose-pied gauche comme illustré.

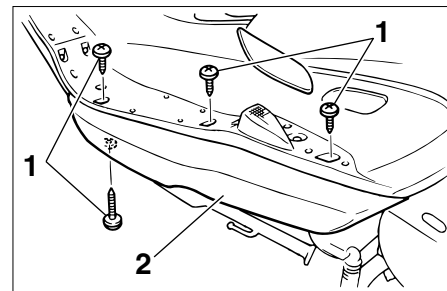

1. Vis (×4)
2. Carénage A

2. Retirer les vis.

# ENTRETIENS PÉRIODIQUES ET PETITES RÉPARATIONS

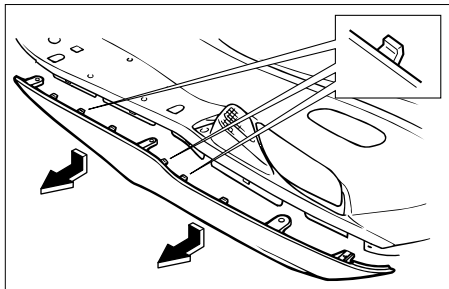

3. Saisir et tirer le cache quelque peu vers le bas, puis le faire glisser vers soi, comme illustré.

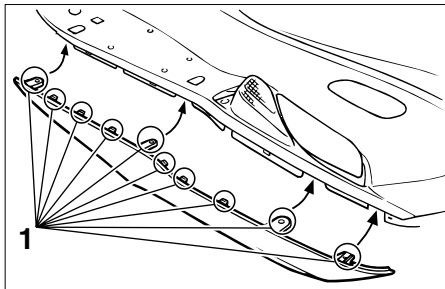

1. Onglets (×10)

## Repose du carénage

1. Insérer les onglets du carénage dans les fentes comme illustré, puis remettre les vis en place.
2. Remettre les tapis du repose-pied à leur place.

FCA00067

## **ATTENTION:** \_\_\_\_\_

**Veiller à ne pas endommager les onglets du carénage lors de la dépose et la mise en place de celui-ci.**

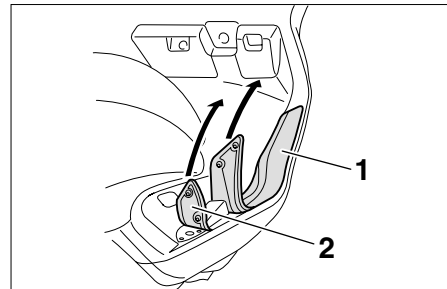

1. Tapis A
2. Tapis B

## **Carénage B**

### Dépose du carénage

1. Soulever les tapis du repose-pied droit comme illustré.

FAU03632

# ENTRETIENS PÉRIODIQUES ET PETITES RÉPARATIONS

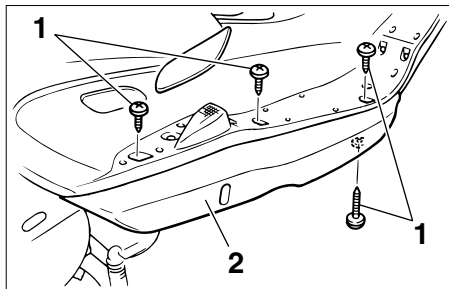

1. Vis (×4)
2. Carénage B

2. Retirer les vis.

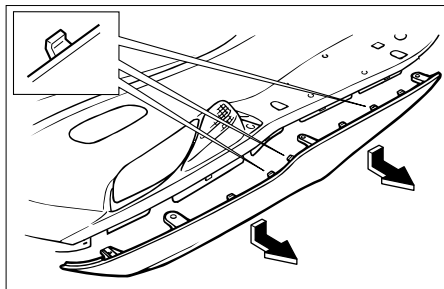

3. Saisir et tirer le cache quelque peu vers le bas, puis le tirer vers soi, comme illustré.

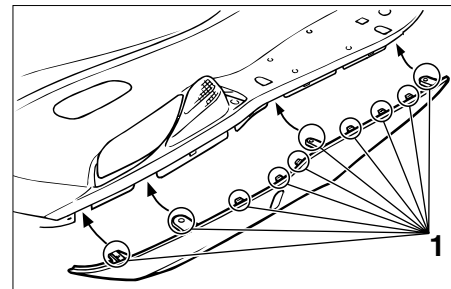

1. Onglets (×10)

## Repose du carénage

1. Insérer les onglets du carénage dans les fentes comme illustré, puis remettre les vis en place.
2. Remettre les tapis du repose-pied à leur place.

FCA00067

## **ATTENTION:** \_\_\_\_\_

**Veiller à ne pas endommager les onglets du carénage lors de la dépose et la mise en place de celui-ci.**

# ENTRETIENS PÉRIODIQUES ET PETITES RÉPARATIONS

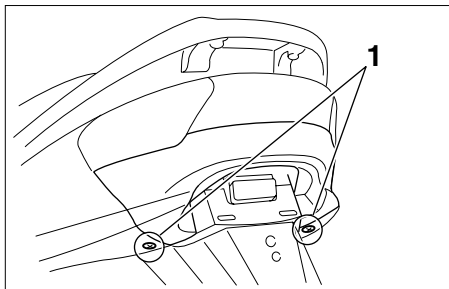

1. Vis (x2)

FAU03617

## Carénage C

### Dépose du carénage

1. Déposer les vis de carénage.

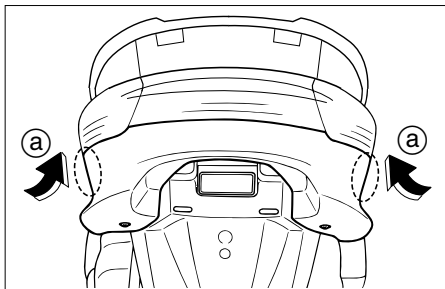

a. Appuyer.

2. Appuyer quelque peu sur le carénage, puis le tirer vers soi, comme illustré.

FCA00067

### ATTENTION:

**Veiller à ne pas endommager les ongles du carénage lors de la dépose et la mise en place de celui-ci.**

# ENTRETIENS PÉRIODIQUES ET PETITES RÉPARATIONS

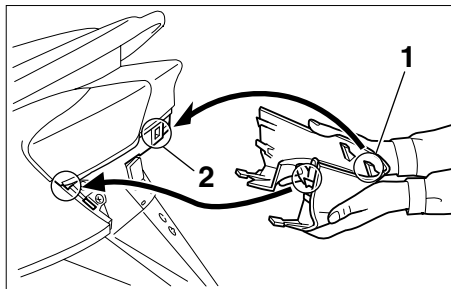

1. Saillies (×4)
2. Fente (×4)

## Repose du carénage

1. Insérer les saillies du carénage dans les fentes comme illustré, puis appuyer sur celui-ci jusqu'à ce qu'il se remette en place correctement.
2. Remettre les vis du carénage en place.

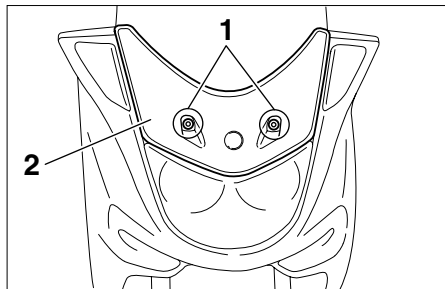

1. Vis (×2)
2. Cache A

## **Cache A**

### Dépose du cache

Déposer les vis, puis retirer le cache comme illustré.

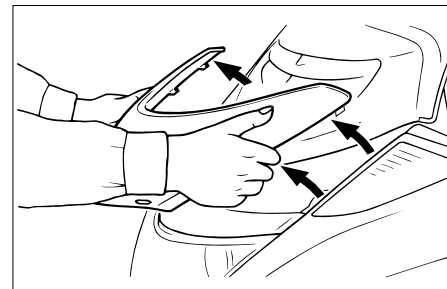

EAU03628

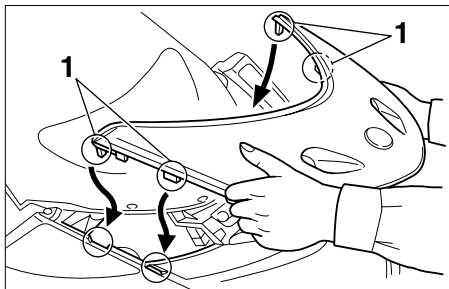

1. Saillies (x4)

## Repose du cache

Remettre le cache en place, puis reposer les vis.

FAU03620

## Contrôle de la bougie

La bougie est une pièce importante du moteur et son contrôle est simple. La bougie doit être démontée et contrôlée aux fréquences indiquées dans le tableau des entretiens et graissages périodiques, car la chaleur et les dépôts finissent par l'user. L'état de la bougie révèle en outre l'état du moteur.

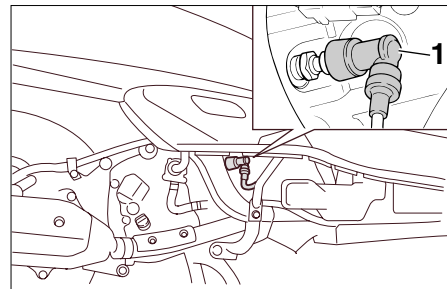

1. Capuchon de bougie

## Dépose de la bougie

1. Déposer le carénage B. (Voir les explications relatives à sa dépose et sa mise en place à la page 6-8.)
2. Retirer le capuchon de bougie.

# ENTRETIENS PÉRIODIQUES ET PETITES RÉPARATIONS

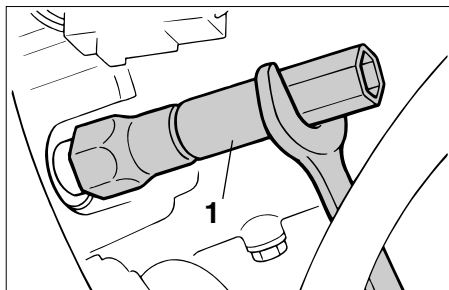

1. Clé à bougie

3. Déposer la bougie comme illustré, en se servant de la clé à bougie fournie dans la trousse de réparation.

## Contrôle de la bougie

1. S'assurer que la couleur de la porcelaine autour de l'électrode soit d'une couleur café au lait clair ou légèrement foncé, couleur idéale pour une moto utilisée dans des conditions normales.

### N.B.:

Si la couleur de la bougie est nettement différente, le moteur pourrait présenter une anomalie. Ne jamais essayer de diagnostiquer soi-même de tels problèmes. Il est préférable de confier le véhicule à un concessionnaire Yamaha.

2. Contrôler l'usure des électrodes et la présence de dépôts de calamine ou autres. Si l'usure est excessive ou les dépôts trop importants, il convient de remplacer la bougie.

Bougie spécifiée :  
DR8EA (NGK)

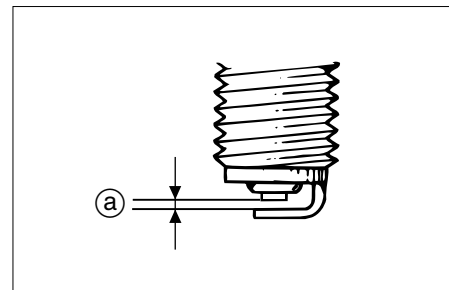

a. Écartement des électrodes

## Mise en place de la bougie

1. Mesurer l'écartement des électrodes à l'aide d'un jeu de cales d'épaisseur et, si nécessaire, le corriger conformément aux spécifications.

Écartement des électrodes :  
0,6 à 0,7 mm

2. Nettoyer la surface du joint de la bougie et ses plans de joint, puis nettoyer soigneusement les filets de bougie.
3. Mettre la bougie en place à l'aide de la clé à bougie, puis la serrer au couple spécifié.

# ENTRETIENS PÉRIODIQUES ET PETITES RÉPARATIONS

Couple de serrage :  
Bougie :  
17,5 Nm (1,75 m·kgf)

**N.B.:** \_\_\_\_\_

Si une clé dynamométrique n'est pas disponible lors du montage d'une bougie, une bonne approximation consiste à serrer de 1/4 à 1/2 tour supplémentaire après le serrage à la main. Il faudra toutefois serrer la bougie au couple spécifié le plus rapidement possible.

4. Remonter le capuchon de bougie.
5. Reposer le carénage.

FAU03119

## Huile moteur

Il faut vérifier le niveau d'huile moteur avant chaque départ. Il convient en outre de changer l'huile aux fréquences spécifiées dans le tableau des entretiens et graissages périodiques ainsi que lorsque le témoin de changement d'huile s'allume.

## Contrôle du niveau d'huile moteur

1. Dresser le scooter sur sa béquille centrale.

**N.B.:** \_\_\_\_\_

S'assurer que le scooter est bien à la verticale avant de contrôler le niveau d'huile. Une légère inclinaison peut entraîner des erreurs de lecture.

2. Mettre le moteur en marche et le faire chauffer pendant quelques minutes, puis le couper.



# ENTRETIENS PÉRIODIQUES ET PETITES RÉPARATIONS

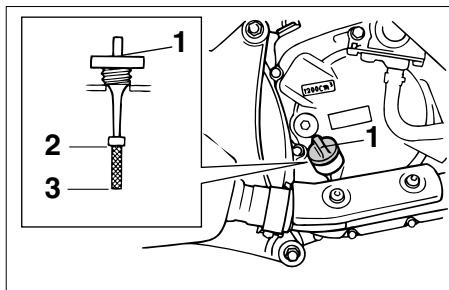

1. Bouchon de remplissage de l'huile moteur
2. Repère de niveau maximum
3. Repère de niveau minimum

3. Attendre quelques minutes que l'huile se stabilise, puis retirer le bouchon de remplissage de l'huile. Essuyer la jauge avant de l'insérer à nouveau, sans la visser, dans l'orifice de remplissage. La retirer et vérifier le niveau d'huile.

**N.B.:** \_\_\_\_\_

Le niveau d'huile moteur doit se situer entre les repères de niveau minimum et maximum.

\_\_\_\_\_

4. Si le niveau d'huile moteur est inférieur au repère de niveau minimum, ajouter de l'huile moteur du type recommandé jusqu'au niveau spécifié.
5. Insérer la jauge dans l'orifice de remplissage, puis serrer le bouchon de remplissage de l'huile.

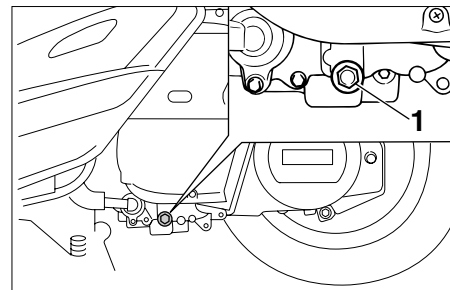

1. Vis de vidange de l'huile moteur

## Changement de l'huile moteur

1. Mettre le moteur en marche et le faire chauffer pendant quelques minutes, puis le couper.
2. Placer un bac à vidange sous le moteur afin d'y recueillir l'huile usagée.
3. Déposer le bouchon de remplissage d'huile moteur et la vis de vidange d'huile moteur afin de vidanger l'huile du carter moteur.

# ENTRETIENS PÉRIODIQUES ET PETITES RÉPARATIONS

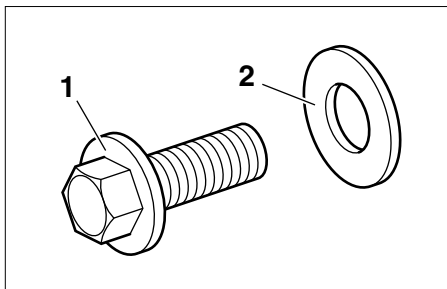

1. Vis de vidange de l'huile moteur
2. Rondelle

4. Contrôler l'état de la rondelle et la remplacer si elle est abîmée.
5. Remettre la rondelle et la vis de vidange d'huile moteur en place, puis serrer la vis de vidange au couple spécifié.

Couple de serrage :

Vis de vidange de l'huile moteur :  
20 Nm (2,0 m.kgf)

**N.B.:** \_\_\_\_\_  
S'assurer que la rondelle est bien assise.  
\_\_\_\_\_

6. Ajouter la quantité spécifiée de l'huile moteur recommandée, puis remonter et serrer le bouchon de remplissage de l'huile.

Huile moteur recommandée :

Se reporter à la page 8-1.

Quantité d'huile :

Vidange périodique :

1,2 l

Quantité totale (moteur à sec) :

1,4 l

FC000030

## ATTENTION: \_\_\_\_\_

- **Ne pas mélanger d'additif chimique à l'huile ni utiliser des huiles de grade supérieur à "CD". S'assurer également de ne pas utiliser une huile portant la désignation "ENERGY CONSERVING II" ou la même désignation avec un chiffre plus élevé.**
- **S'assurer qu'aucune crasse ou objet ne pénètre dans le carter moteur.**

7. Mettre le moteur en marche et contrôler pendant quelques minutes s'il y a présence de fuites d'huile en laissant tourner le moteur au ralenti. En cas de fuite d'huile, couper immédiatement le moteur et rechercher la cause.
8. Réinitialiser le témoin de changement d'huile en suivant le procédé ci-après.

# ENTRETIENS PÉRIODIQUES ET PETITES RÉPARATIONS

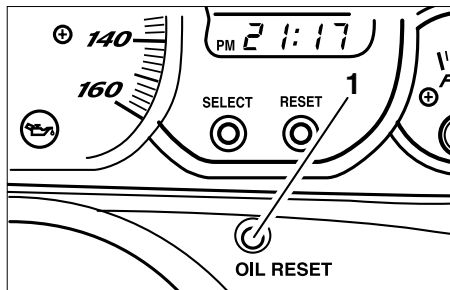

1. Bouton de réinitialisation

## Réinitialisation du témoin de changement d'huile

1. Tourner la clé de contact sur "ON".

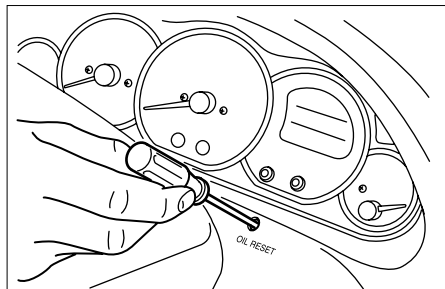

2. Appuyer pendant deux à cinq secondes sur le bouton de réinitialisation.
3. Relâcher le bouton de réinitialisation. Le témoin de changement d'huile s'éteint.

### N.B.:

Si le changement d'huile moteur est effectué avant que le témoin de changement d'huile ne s'allume (c.-à-d. avant d'avoir atteint l'échéance du changement d'huile recommandée), ne pas oublier de réinitialiser le témoin après avoir effectué le changement d'huile afin qu'il signale correctement la prochaine échéance. Pour réinitialiser le témoin de changement d'huile avant que l'échéance de changement d'huile périodique ait été atteinte, suivre les étapes citées ci-dessus. Noter que le témoin doit s'allumer pendant 1,4 secondes une fois le bouton de réinitialisation relâché. S'il ne s'allume pas, il faut recommencer le procédé.

# ENTRETIENS PÉRIODIQUES ET PETITES RÉPARATIONS

FAU04228

## Huile de transmission finale

Il faut s'assurer avant chaque départ qu'il n'y a pas de fuite d'huile au niveau du carter de transmission finale. Si une fuite est détectée, faire contrôler et réparer le scooter par un concessionnaire Yamaha. Il faut en outre vérifier le niveau de l'huile de transmission finale aux fréquences spécifiées dans le tableau des entretiens et graissages périodiques.

1. Mettre le moteur en marche, puis le réchauffer en conduisant le scooter pendant quelques minutes, puis couper le moteur.
2. Dresser le scooter sur sa béquille centrale.
3. Placer un bac à vidange sous le carter de transmission finale afin d'y recueillir l'huile usagée.

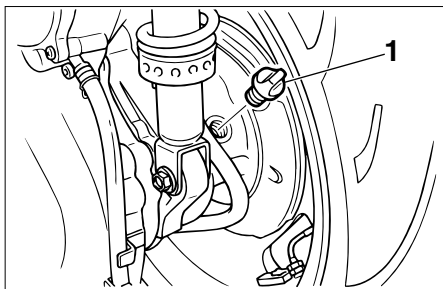

1. Bouchon d'orifice de remplissage de l'huile de transmission finale

4. Retirer le bouchon de remplissage et la vis de vidange afin de vidanger l'huile du carter de transmission finale.
5. Remonter la vis de vidange, puis la serrer au couple spécifié.

Couple de serrage :

Vis de vidange de l'huile de transmission finale :

22 Nm (2,2 m·kgf)

6. Verser la quantité spécifiée d'huile de transmission finale recommandée, puis remonter et serrer le bouchon de remplissage d'huile.

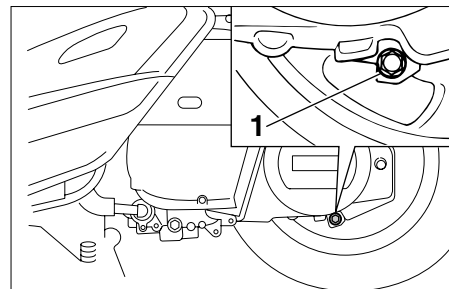

1. Vis de vidange de l'huile de transmission finale

Huile de transmission finale recommandée :

Se reporter à la page 2-2.

Quantité d'huile :

0,25 l

FWA00062

### **AVERTISSEMENT**

- S'assurer qu'aucune crasse ou objet ne pénètre dans le carter de transmission finale.
- Veiller à ne pas mettre d'huile sur le pneu ou la roue.

# ENTRETIENS PÉRIODIQUES ET PETITES RÉPARATIONS

7. S'assurer que le carter de transmission finale ne fuit pas. Si une fuite d'huile est détectée, il faut en rechercher la cause.

FAU04591

## Liquide de refroidissement

Le vase d'expansion se trouve sous le couvercle de la batterie. (Les explications concernant la dépose et la repose du couvercle de la batterie se trouvent à la page 6-34.)

### Contrôle du niveau

1. Placer le scooter sur un plan horizontal et veiller à ce qu'il soit dressé à la verticale.

**N.B.:** \_\_\_\_\_

- Le niveau du liquide de refroidissement doit être vérifié le moteur froid, car il varie en fonction de la température du moteur.
- S'assurer que le scooter est bien à la verticale avant de contrôler le niveau du liquide de refroidissement. Une légère inclinaison peut entraîner des erreurs de lecture.

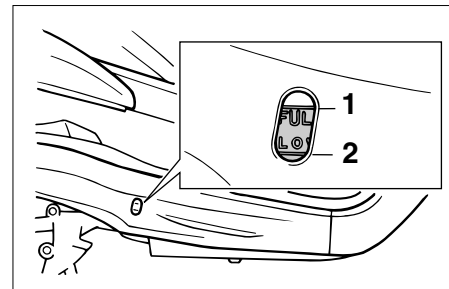

1. Repère de niveau maximum
2. Repère de niveau minimum

2. Contrôler le niveau du liquide de refroidissement dans le vase d'expansion.

**N.B.:** \_\_\_\_\_

Le niveau de liquide de refroidissement doit se situer entre les repères de niveau minimum et maximum.

# ENTRETIENS PÉRIODIQUES ET PETITES RÉPARATIONS

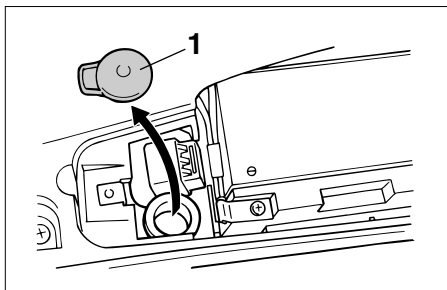

1. Bouchon du vase d'expansion

3. Si le niveau du liquide de refroidissement est égal ou inférieur au repère de niveau minimum, retirer le bouchon du vase d'expansion et ajouter du liquide jusqu'au repère de niveau maximum, puis remettre le bouchon du vase d'expansion en place.

Capacité du vase d'expansion :  
0,4 l

4. Remettre le couvercle de la batterie en place.

FC000080

## ATTENTION:

- Si l'on ne peut se procurer du liquide de refroidissement, utiliser de l'eau distillée ou de l'eau du robinet douce. Ne pas utiliser d'eau dure ou salée, car cela endommagerait le moteur.
- Si l'on a utilisé de l'eau au lieu du liquide de refroidissement, il faut la remplacer par du liquide de refroidissement dès que possible afin d'éviter tout risque d'endommagement du moteur en raison d'une surchauffe et afin de protéger le circuit de refroidissement du gel et de la corrosion.
- Si on a ajouté de l'eau au liquide de refroidissement, il convient de faire rétablir le plus rapidement possible le taux d'antigel par un concessionnaire Yamaha, afin de rendre toutes ses propriétés au liquide de refroidissement.

## N.B.:

Le ventilateur de radiateur se met en marche et se coupe automatiquement en fonction de la température du liquide de refroidissement dans le radiateur. En cas de surchauffe du moteur, suivre les instructions à la page 6-44.

# ENTRETIENS PÉRIODIQUES ET PETITES RÉPARATIONS

FAU03627

## Élément de filtre à air et de filtre à air du boîtier de la courroie trapézoïdale

Il convient de nettoyer l'élément de filtre à air et de filtre à air du boîtier de la courroie trapézoïdale aux fréquences spécifiées dans le tableau des entretiens et graissages périodiques. Augmenter la fréquence du nettoyage des éléments si le véhicule est utilisé dans des zones très poussiéreuses ou humides.

FC000092

### ATTENTION:

- Veiller à ce que chacun des éléments de filtre soient logés correctement dans leur boîtier.
- Ne jamais mettre le moteur en marche avant d'avoir remonté les éléments de filtre à air. Une usure excessive du ou des pistons et/ou du ou des cylindres pourrait en résulter.

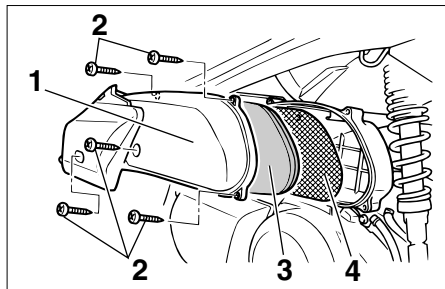

1. Couvercle du boîtier de filtre à air
2. Vis (x5)
3. Élément en mousse
4. Tamis

### Nettoyage de l'élément du filtre à air

1. Dresser le scooter sur sa béquille centrale.
2. Retirer le couvercle du boîtier de filtre à air après avoir retiré ses vis.
3. Extraire l'élément en mousse, ainsi que le tamis, puis le nettoyer dans du dissolvant, et le comprimer ensuite afin d'éliminer le dissolvant.

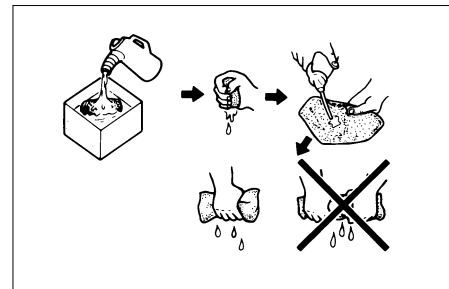

4. Contrôler l'élément en mousse et le remplacer s'il est abîmé.
5. Laisser sécher l'élément en mousse.
6. Enduire toute la surface de l'élément en mousse d'huile du type recommandé, puis éliminer l'excès d'huile en comprimant l'élément.

# ENTRETIENS PÉRIODIQUES ET PETITES RÉPARATIONS

**N.B.:** \_\_\_\_\_

La mousse doit être humide, mais sans dégoutter.

Huile recommandée :  
Huile moteur

7. Loger l'élément en mousse dans le boîtier de filtre à air.
8. Remettre le couvercle du boîtier de filtre à air en place et le fixer à l'aide de ses vis.

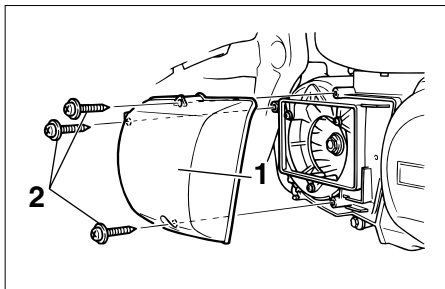

1. Couvercle du filtre à air du boîtier de la courroie trapézoïdale
2. Vis (×3)

## Nettoyage de l'élément du filtre à air du boîtier de la courroie trapézoïdale

1. Déposer le carénage A. (Voir les explications relatives à sa dépose et sa mise en place à la page 6-7.)
2. Retirer le couvercle du boîtier de filtre à air après avoir retiré ses vis.
3. Retirer le couvercle du filtre à air du boîtier de la courroie trapézoïdale après avoir retiré ses vis.

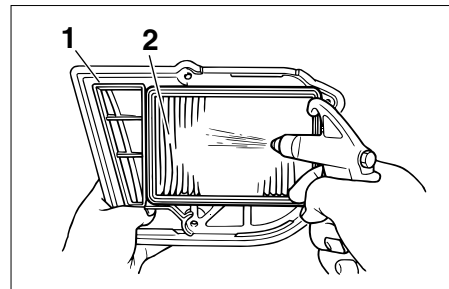

1. Couvercle du filtre à air du boîtier de la courroie trapézoïdale
2. Filtre à air du boîtier de la courroie trapézoïdale
4. Nettoyer l'élément du filtre à air à l'air comprimé en procédant comme illustré.
5. Contrôler l'état de l'élément de filtre à air du boîtier de la courroie trapézoïdale et le remplacer si nécessaire.
6. Remettre le couvercle de l'élément du filtre à air du boîtier de la courroie trapézoïdale en place à l'aide des vis.
7. Remettre le couvercle du boîtier de filtre à air en place et le fixer à l'aide de ses vis.
8. Reposer le carénage.



# ENTRETIENS PÉRIODIQUES ET PETITES RÉPARATIONS

FAU00637

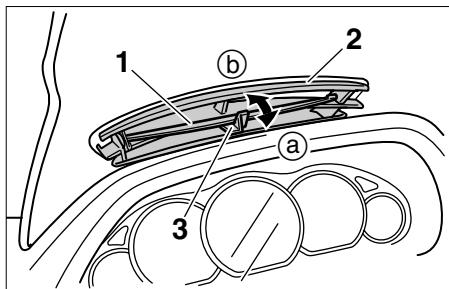

1. Volet de ventilation
2. Admission d'air
3. Levier

FAU03094

## Volet de ventilation

L'ouverture du volet de ventilation permet de réduire les turbulences d'air.

### Ouverture du volet de ventilation

Déplacer le levier dans le sens (a).

### Fermeture du volet de ventilation

Déplacer le levier dans le sens (b).

FCA00049

### ATTENTION:

**Bien veiller à refermer le volet de ventilation avant de conduire par temps pluvieux ou de laver le scooter.**

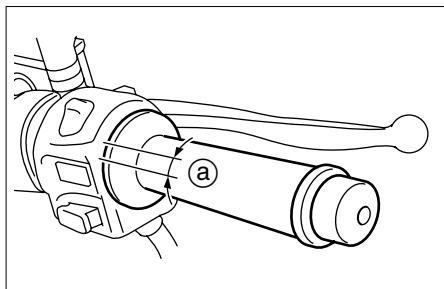

- a. Jeu de câble des gaz

FAU00635

## Réglage du jeu de câble des gaz

Le jeu de câble des gaz doit être de 3 à 5 mm à la poignée des gaz. Contrôler régulièrement le jeu de câble des gaz et, si nécessaire, le faire régler par un concessionnaire Yamaha.

## Réglage du jeu aux soupapes

À la longue, le jeu aux soupapes se modifie, ce qui provoque un mauvais mélange carburant-air ou produit un bruit anormal. Pour éviter ce problème, il faut faire régler le jeu aux soupapes par un concessionnaire Yamaha aux fréquences spécifiées dans le tableau des entretiens et graissages périodiques.

# ENTRETIENS PÉRIODIQUES ET PETITES RÉPARATIONS

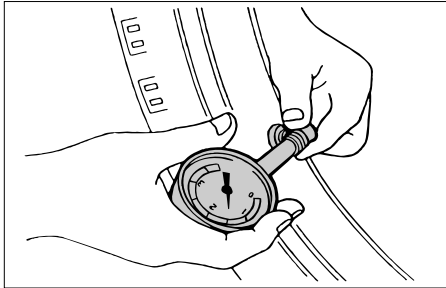

FAU04551

## Pneus

Pour assurer un fonctionnement optimal, une longue durée de service et une bonne sécurité de conduite, prendre note des points suivants concernant les pneus.

### Pression de gonflage

Il faut contrôler la pression de gonflage des pneus avant chaque utilisation du véhicule et, le cas échéant, la régler.

FW000082

### ⚠ AVERTISSEMENT

- **Contrôler et régler la pression de gonflage des pneus lorsque ceux-ci sont à la température ambiante.**
- **Adapter la pression de gonflage des pneus à la vitesse de conduite et au poids total du pilote, du passager, des bagages et des accessoires approuvés pour ce modèle.**

Pression de gonflage (contrôlée les pneus froids)		
Charge*	Avant	Arrière
Jusqu'à 90 kg	175 kPa (1,75 kgf/cm <sup>2</sup> , 1,75 bar)	200 kPa (2,00 kgf/cm <sup>2</sup> , 2,00 bar)
De 90 kg à maximale	200 kPa (2,00 kgf/cm <sup>2</sup> , 2,00 bar)	225 kPa (2,25 kgf/cm <sup>2</sup> , 2,25 bar)

Charge maximale*	185 kg
------------------	--------

\* Poids total du pilote, du passager, du chargement et des accessoires

# ENTRETIENS PÉRIODIQUES ET PETITES RÉPARATIONS

## ⚠ AVERTISSEMENT

FW000077

Toute charge influe énormément sur la maniabilité, la puissance de freinage, le rendement ainsi que la sécurité de conduite de la moto. Il importe donc de respecter les consignes de sécurité qui suivent.

- **NE JAMAIS SURCHARGER LE SCOOTER !** Une surcharge risque d'abîmer les pneus, de faire perdre le contrôle et d'être à l'origine d'un accident grave. S'assurer que le poids total des bagages, du pilote et des accessoires ne dépasse pas la charge maximale du véhicule.
- Ne pas transporter d'objet mal fixé qui pourrait se détacher.
- Attacher soigneusement les bagages les plus lourds près du centre de la moto et répartir le poids également de chaque côté.

- Régler la suspension et la pression de gonflage des pneus en fonction de la charge.
- Contrôler l'état des pneus et la pression de gonflage avant chaque départ.

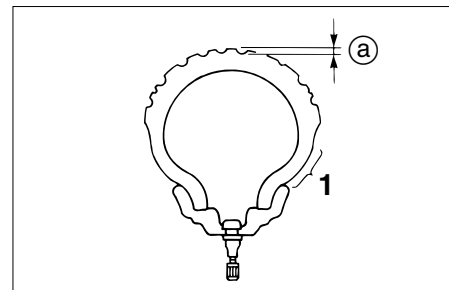

- 1. Flanc de pneu
- a. Profondeur de sculpture de pneu

## Contrôle des pneus

Contrôler les pneus avant chaque départ. Si la bande de roulement centrale a atteint la limite spécifiée, si un clou ou des éclats de verre sont incrustés dans le pneu ou si son flanc est craquelé, faire remplacer immédiatement le pneu par un concessionnaire Yamaha.

Profondeur minimale de sculpture de pneu (avant et arrière)	1,6 mm
---	--------

# ENTRETIENS PÉRIODIQUES ET PETITES RÉPARATIONS

FAU00683

FAU03773

**N.B.:** \_\_\_\_\_

La limite de profondeur des sculptures peut varier selon les législations nationales. Il faut toujours se conformer à la législation du pays dans lequel on utilise le véhicule.

## Renseignements sur les pneus

Ce scooter est équipée de pneus sans chambre à air.

### AVANT

Fabricant	Taille	Modèle
IRC	110/90-12 64L	MB67
MICHELIN	110/90-12 64L	BOPPER

### ARRIÈRE

Fabricant	Taille	Modèle
IRC	130/70-12 62L	MB67
MICHELIN	130/70-12 62L	BOPPER

## ⚠ AVERTISSEMENT

- **Faire remplacer par un concessionnaire Yamaha tout pneu usé à l'excès. La conduite avec des pneus usés compromet la stabilité du scooter et est en outre illégale.**
- **Le remplacement des pièces se rapportant aux freins et aux roues doit être confié à un concessionnaire Yamaha, car celui-ci possède les connaissances et l'expérience nécessaires à ces travaux.**

## Roues coulées

Pour assurer un fonctionnement optimal, une longue durée de service et une bonne sécurité de conduite, prendre note des points suivants concernant les roues.

- Avant chaque démarrage, il faut s'assurer que les jantes de roue ne sont pas craquelées, qu'elles n'ont pas de saut et ne sont pas voilées. Si une roue est endommagée de quelque façon, la faire remplacer par un concessionnaire Yamaha. Ne jamais tenter une quelconque réparation sur une roue. Il faut remplacer toute roue déformée ou craquelée.
- Il faut équilibrer une roue à chaque fois que le pneu ou la roue sont remplacés ou remis en place après démontage. Une roue mal équilibrée se traduit par un mauvais rendement, une mauvaise tenue de route et réduit la durée de service du pneu.

# ENTRETIENS PÉRIODIQUES ET PETITES RÉPARATIONS

- Après avoir remplacé un pneu, éviter de faire de la vitesse jusqu'à ce que le pneu soit "rodé" et ait acquis toutes ses caractéristiques.

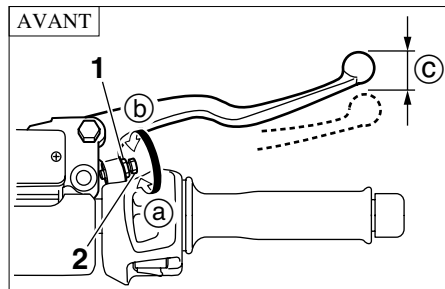

1. Contre-écrou
2. Vis de réglage
3. Jeu

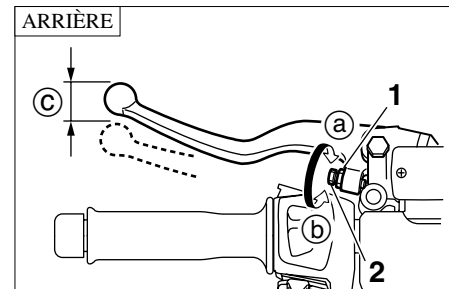

1. Contre-écrou
2. Vis de réglage
3. Jeu

FAU00703

## Réglage de la garde des leviers de frein avant et arrière

La garde des leviers de frein avant et arrière doit être de 2 à 5 mm, comme illustré. Contrôler régulièrement la garde des leviers de frein avant et arrière et, si nécessaire, la régler comme suit.

1. Desserrer le contre-écrou situé au levier de frein.
2. Pour augmenter la garde du levier de frein, tourner la vis de réglage dans le sens (a). Pour la réduire, tourner la vis de réglage dans le sens (b).
3. Serrer le contre-écrou.

FW000101

### **⚠ AVERTISSEMENT**

**Si on ne parvient pas à obtenir le réglage spécifié, confier ce travail à un concessionnaire Yamaha.**

# ENTRETIENS PÉRIODIQUES ET PETITES RÉPARATIONS

FAU00721

## Contrôle des plaquettes de frein avant et arrière

Contrôler l'usure des plaquettes de frein avant et arrière aux fréquences spécifiées dans le tableau des entretiens et graissages périodiques.

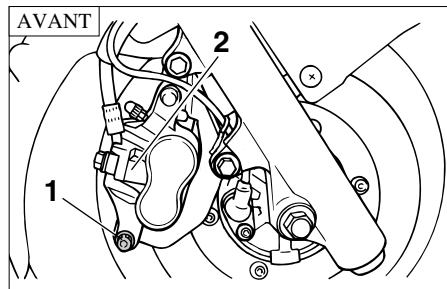

1. Vis de fixation d'étrier de frein
2. Étrier de frein

FAU04583

## Plaquettes de frein avant

Sur chaque plaquette de frein avant figure une rainure d'indication d'usure. Les rainures permettent de contrôler l'usure des plaquettes sans devoir démonter le frein. Contrôler l'usure des plaquettes comme suit.

1. Déposer la vis de fixation d'étrier de frein, puis incliner l'étrier vers l'avant afin de contrôler la rainure d'indication d'usure. Si une plaquette de frein est usée au point que sa rainure a presque disparu, faire remplacer la paire de plaquettes par un concessionnaire Yamaha.

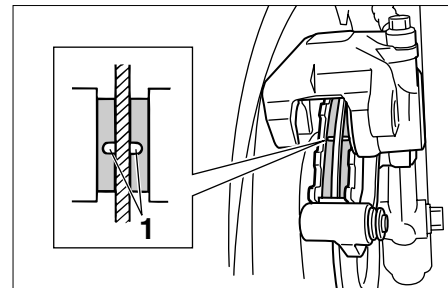

1. Rainure d'indicateur d'usure (x2)
2. Remettre la vis de vidange en place, puis la serrer au couple spécifié.

Couple de serrage :

Vis de fixation d'étrier de frein :  
26,5 Nm (2,65 m·kgf)

# ENTRETIENS PÉRIODIQUES ET PETITES RÉPARATIONS

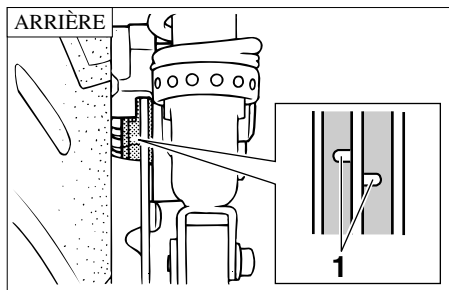

1. Rainure d'indicateur d'usure (×2)

FAU03939

## Plaquettes de frein arrière

Sur chaque plaquette de frein arrière figure une rainure d'indication d'usure. Les rainures permettent de contrôler l'usure des plaquettes sans devoir démonter le frein. Contrôler l'usure des plaquettes en vérifiant les rainures. Si une plaquette de frein est usée au point que sa rainure a presque disparu, faire remplacer la paire de plaquettes par un concessionnaire Yamaha.

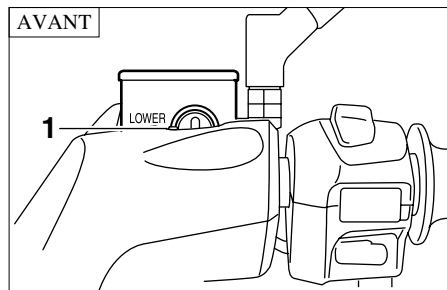

1. Repère de niveau minimum

FAU03294

## Contrôle du niveau du liquide de frein

Si le niveau du liquide de frein est insuffisant, des bulles d'air peuvent se former dans le circuit de freinage, ce qui risque de réduire l'efficacité des freins.

Avant de démarrer, s'assurer que le niveau du liquide de frein dépasse le repère de niveau minimum et faire l'appoint, si nécessaire. Un niveau de liquide bas peut signaler la présence d'une fuite ou l'usure des plaquettes. Si le niveau du liquide est bas, il faut contrôler l'usure des plaquettes et l'étanchéité du circuit.

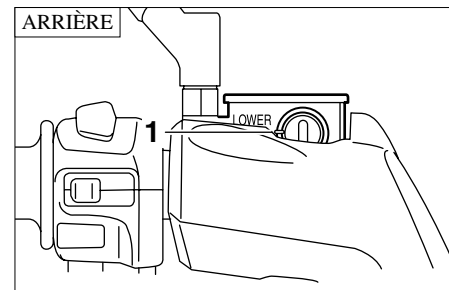

1. Repère de niveau minimum

Prendre les précautions suivantes :

- Avant de vérifier le niveau du liquide, s'assurer que le haut du réservoir de liquide de frein est à l'horizontale.
- Utiliser uniquement le liquide de frein recommandé. Tout autre liquide risque d'abîmer les joints en caoutchouc, ce qui pourrait causer des fuites et nuire au bon fonctionnement du frein.

Liquide de frein recommandé :  
DOT 4

- Toujours faire l'appoint avec un liquide de frein du même type que celui qui se trouve dans le circuit. Le mélange de liquides différents risque de provoquer une réaction chimique nuisible au fonctionnement du frein.
- Veiller à ne pas laisser pénétrer d'eau dans le réservoir de liquide de frein. L'eau abaisse nettement le point d'ébullition du liquide et risque de provoquer un bouchon de vapeur (ou "vapor lock").
- Le liquide de frein risque d'attaquer les surfaces peintes et le plastique. Toujours essuyer soigneusement et promptement toute trace de liquide renversé.
- L'usure des plaquettes de frein entraîne une baisse progressive du niveau du liquide de frein. Cependant, si le niveau du liquide de frein diminue soudainement, il faut faire contrôler le véhicule par un concessionnaire Yamaha.

## Changement du liquide de frein

Faire changer le liquide de frein par un concessionnaire Yamaha aux fréquences spécifiées dans le N.B. figurant après le tableau des entretiens et graissages périodiques. Il convient également de faire remplacer les bagues d'étanchéité de maître-cylindre et d'étrier, ainsi que les durits de frein aux fréquences indiquées ci-dessous ou chaque fois qu'elles sont endommagées ou qu'elles fuient.

- Bagues d'étanchéité : remplacer tous les deux ans.
- Durits de frein : remplacer tous les quatre ans.

## Contrôle et lubrification des câbles

Il faut contrôler le fonctionnement et l'état de tous les câbles de commande avant chaque départ. Il faut en outre lubrifier les câbles et leurs extrémités quand nécessaire. Si un câble est endommagé ou si son fonctionnement est dur, le faire contrôler et remplacer, si nécessaire, par un concessionnaire Yamaha.

Lubrifiant recommandé :  
Huile moteur

FW000112

### **⚠ AVERTISSEMENT**

**Une gaine endommagée va empêcher le bon fonctionnement du câble et entraînera sa rouille. Remplacer dès que possible tout câble endommagé afin d'éviter de créer un état de conduite dangereux.**



# ENTRETIENS PÉRIODIQUES ET PETITES RÉPARATIONS

FAU04034

## Contrôle et lubrification de la poignée et du câble des gaz

Contrôler le fonctionnement de la poignée des gaz avant chaque départ. Il convient en outre de lubrifier ou de remplacer le câble aux fréquences spécifiées dans le tableau des entretiens et graissages périodiques.

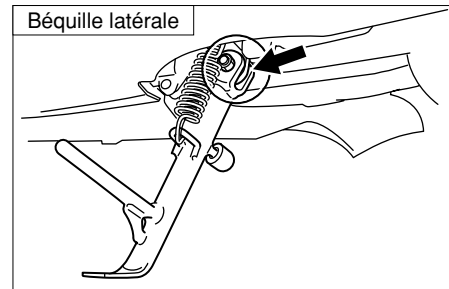
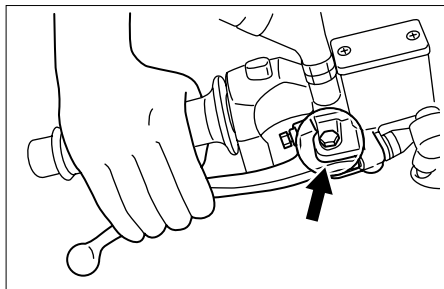

FAU03118

## Lubrification des leviers de frein avant et arrière

Lubrifier l'articulation des leviers de frein avant et arrière aux fréquences spécifiées dans le tableau des entretiens et graissages périodiques.

Lubrifiant recommandé :  
Graisse à base de savon au  
lithium (graisse universelle)

FAU03371

## Contrôle et lubrification des béquilles centrale et latérale

Contrôler le fonctionnement des béquilles centrale et latérale avant chaque départ et lubrifier les articulations et les points de contact des surfaces métalliques quand nécessaire.

FW000114

### **⚠ AVERTISSEMENT**

Si les béquilles latérale ou centrale ne se déploient et ne se replient pas en douceur, les faire contrôler et, si nécessaire, réparer par un concessionnaire Yamaha.

# ENTRETIENS PÉRIODIQUES ET PETITES RÉPARATIONS

Béquille centrale

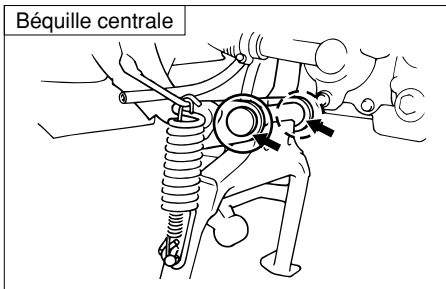

Lubrifiant recommandé :  
Graisse à base de savon au  
lithium (graisse universelle)

FAU02939

## Contrôle de la fourche

Il faut contrôler l'état et le fonctionnement de la fourche en procédant comme suit aux fréquences spécifiées dans le tableau des entretiens et graissages périodiques.

## Contrôle de l'état général

FW000115

### **⚠ AVERTISSEMENT**

**Caler soigneusement la moto pour qu'elle ne puisse se renverser.**

S'assurer que les tubes plongeurs ne sont ni griffés ni endommagés et que les fuites d'huile ne sont pas importantes.

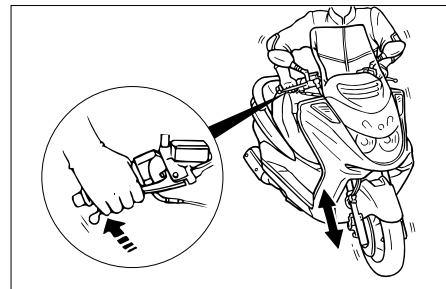

## Contrôle du fonctionnement

1. Placer la moto sur un plan horizontal et veiller à ce qu'elle soit dressée à la verticale.
2. Tout en actionnant le frein avant, appuyer fermement à plusieurs reprises sur le guidon afin de contrôler si la fourche se comprime et se détend en douceur.

FC000098

### **ATTENTION:**

**Si la fourche est endommagée ou si elle ne fonctionne pas en douceur, la faire contrôler et, si nécessaire, réparer par un concessionnaire Yamaha.**

FAU00794

## Contrôle de la direction

Des roulements de direction usés ou desserrés peuvent représenter un danger. Il convient dès lors de vérifier le fonctionnement de la direction en procédant comme suit aux fréquences spécifiées dans le tableau des entretiens et graissages périodiques.

1. Placer une cale sous le moteur afin de surélever la roue avant.

FW000115

### **⚠ AVERTISSEMENT**

**Caler soigneusement la moto pour qu'elle ne puisse se renverser.**

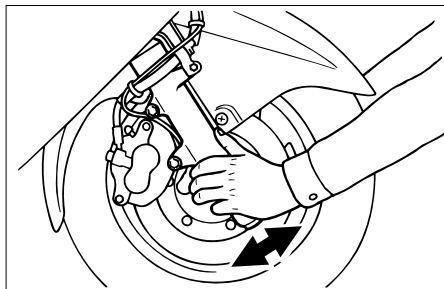

2. Maintenir la base des bras de fourche et essayer de les déplacer vers l'avant et l'arrière. Si un jeu quelconque est ressenti, faire contrôler et, si nécessaire, réparer la direction par un concessionnaire Yamaha.

FAU01144

## Contrôle des roulements de roue

Contrôler les roulements de roue avant et arrière aux fréquences spécifiées dans le tableau des entretiens et graissages périodiques. Si le moyeu de roue a du jeu ou si la roue ne tourne pas régulièrement, faire contrôler les roulements de roue par un concessionnaire Yamaha.

# ENTRETIENS PÉRIODIQUES ET PETITES RÉPARATIONS

FAU04417

## Dépose du couvercle de la batterie

Il est nécessaire de retirer le couvercle de la batterie afin d'accéder à la batterie, au boîtier à fusibles et au bouchon du vase d'expansion.

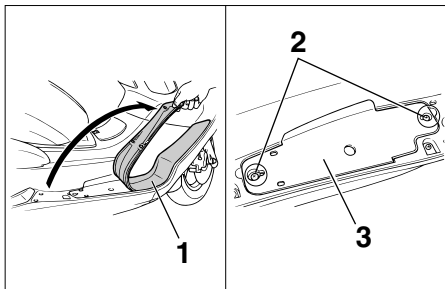

1. Tapis du repose-pied
2. Vis (x2)
3. Couvercle de batterie

Pour déposer le couvercle de la batterie, soulever le tapis du repose-pieds comme illustré, retirer ensuite les vis, puis le couvercle.

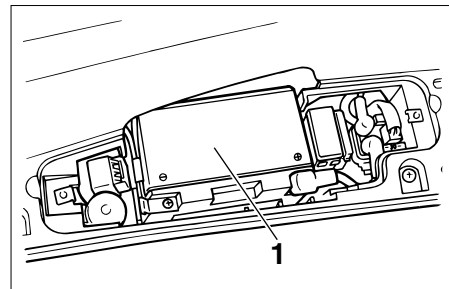

1. Batterie

FAU01271

## Batterie

Ce scooter est équipée d'une batterie de type étanche et celle-ci ne requiert aucun entretien. Il n'est donc pas nécessaire de contrôler le niveau d'électrolyte ni d'ajouter de l'eau distillée.

## Chargement de la batterie

Confier la charge de la batterie à un concessionnaire Yamaha dès que possible si elle semble être déchargée. Ne pas oublier qu'une batterie se décharge plus rapidement si le scooter est équipée d'accessoires électriques.

# ENTRETIENS PÉRIODIQUES ET PETITES RÉPARATIONS

---

## **⚠ AVERTISSEMENT**

FW000116

- L'électrolyte de batterie est extrêmement toxique, car l'acide sulfurique qu'il contient peut causer de graves brûlures. Éviter tout contact d'électrolyte avec la peau, les yeux ou les vêtements et toujours se protéger les yeux lors de travaux à proximité d'une batterie. En cas de contact avec de l'électrolyte, effectuer les **PREMIERS SOINS** suivants.
  - **EXTERNE** : rincer abondamment à l'eau courante.
  - **INTERNE** : boire beaucoup d'eau ou de lait et consulter immédiatement un médecin.
  - **YEUX** : rincer à l'eau courante pendant 15 minutes et consulter rapidement un médecin.

- Les batteries produisent de l'hydrogène, un gaz inflammable. Éloigner la batterie des étincelles, flammes, cigarettes, etc., et toujours veiller à bien ventiler la pièce où l'on recharge une batterie, si la charge est effectuée dans un endroit clos.
  - **TENIR TOUTE BATTERIE HORS DE PORTÉE DES ENFANTS.**
- 

## **Conservation de la batterie**

1. Quand le scooter est remise pendant un mois ou plus, déposer la batterie, la recharger complètement et la ranger dans un endroit frais et sec.
2. Quand la batterie est remise pour plus de deux mois, il convient de la contrôler au moins une fois par mois et de la recharger quand nécessaire.
3. Charger la batterie au maximum avant de la remonter sur le véhicule.

# ENTRETIENS PÉRIODIQUES ET PETITES RÉPARATIONS

FC000102

## ATTENTION:

- Toujours veiller à ce que la batterie soit chargée. Remiser une batterie déchargée risque de l'endommager de façon irréversible.
- Utiliser un chargeur spécial à tension constante pour charger les batteries étanches (MF). L'utilisation d'un chargeur de batterie conventionnel va endommager la batterie. Si l'on ne peut se procurer un chargeur de batterie étanche, il est indispensable de faire charger la batterie par un concessionnaire Yamaha.

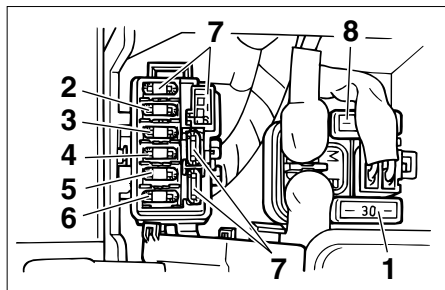

1. Fusible principal
2. Fusible de la montre
3. Fusible du ventilateur de radiateur
4. Fusible d'allumage
5. Fusible de phare
6. Fusible du système de signalisation
7. Fusible de rechange (×4)
8. Fusible principal de rechange

FAU04110

## Remplacement des fusibles

Les boîtiers à fusibles se trouvent sous le couvercle de la batterie. (Les explications concernant la dépose et la repose du couvercle de la batterie se trouvent à la page 6-34.)

Si un fusible est grillé, le remplacer comme suit.

1. Tourner la clé de contact sur "OFF" et éteindre tous les circuits électriques.

2. Retirer le fusible grillé et le remplacer par un fusible neuf de l'ampérage spécifié.

Fusibles spécifiés :

Fusible principal :	30A
Fusible de la montre :	10 A
Fusible du ventilateur de radiateur :	4 A
Fusible d'allumage :	7,5 A
Fusible de phare :	51 A
Fusible du système de signalisation :	15 A

FC000103

## ATTENTION:

**Ne pas utiliser de fusible de calibre supérieur à celui recommandé afin d'éviter de gravement endommager l'équipement électrique, voire de provoquer un incendie.**

3. Tourner la clé de contact sur "ON" et allumer le circuit électrique concerné afin de vérifier si le dispositif électrique fonctionne.

4. Si le fusible neuf grille immédiatement, faire contrôler l'équipement électrique par un concessionnaire Yamaha.

FAU04128

## Remplacement d'une ampoule de phare

Ce scooter est équipé de phares à ampoule de quartz. Si une ampoule de phare grille, la remplacer comme suit :

1. Dresser le scooter sur sa béquille centrale.
2. Déposer le cache A. (Voir les explications relatives à sa dépose et à sa mise en place à la page 6-11.)

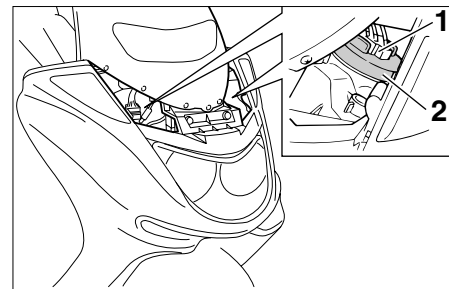

1. Fiche rapide de phare (×2)
2. Protection de l'ampoule (×2)
3. Déconnecter la fiche rapide du phare, puis déposer la protection de l'ampoule.

# ENTRETIENS PÉRIODIQUES ET PETITES RÉPARATIONS

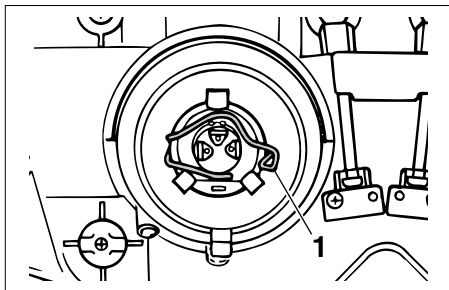

1. Porte-ampoule du phare (×2)

4. Décrocher le porte-ampoule du phare, puis retirer l'ampoule défectueuse.

FW000119

## **⚠ AVERTISSEMENT**

Une ampoule de phare devient brûlante rapidement après avoir été allumée. Il faut donc tenir tout produit inflammable à distance et attendre qu'elle ait refroidi avant de la toucher.

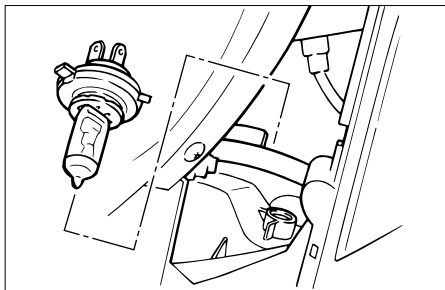

5. Monter une ampoule de phare neuve et la fixer à l'aide du porte-ampoule.

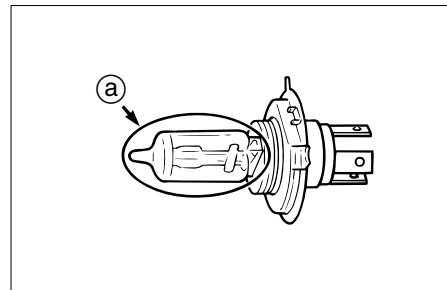

a. Ne pas toucher le verre de l'ampoule.

FC000105

## **ATTENTION:**

Ne jamais toucher le verre d'une ampoule de phare afin de ne pas laisser de résidus gras. La graisse réduit la transparence du verre mais aussi la luminosité de l'ampoule, ainsi que sa durée de service. Nettoyer soigneusement toute crasse ou trace de doigts sur l'ampoule avec un chiffon imbibé d'alcool ou de diluant pour peinture.

6. Monter la protection d'ampoule de phare, puis connecter la fiche rapide.



# ENTRETIENS PÉRIODIQUES ET PETITES RÉPARATIONS

7. Reposer le cache.
8. Si nécessaire, faire régler le faisceau de phare par un concessionnaire Yamaha.

FAU03111

## Remplacement d'une ampoule de clignotant avant

1. Dresser le scooter sur sa béquille centrale.
2. Déposer le cache A. (Voir les explications relatives à sa dépose et à sa mise en place à la page 6-11.)

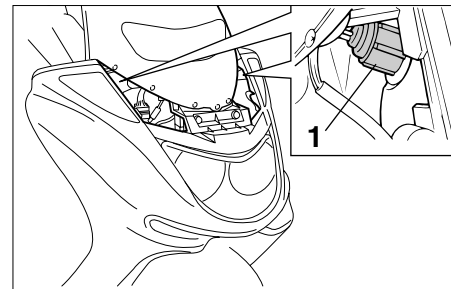

1. Douille d'ampoule de clignotant
3. Retirer la douille, attachée à l'ampoule de clignotant, en la tournant dans le sens inverse des aiguilles d'une montre.
4. Retirer l'ampoule défectueuse en l'enfonçant et en la tournant dans le sens inverse des aiguilles d'une montre.
5. Monter une ampoule neuve dans la douille, l'enfoncer et la tourner à fond dans le sens des aiguilles d'une montre.
6. Reposer la douille, attachée à l'ampoule, en la tournant dans le sens des aiguilles d'une montre.
7. Reposer le cache.

FAU03618

## Remplacement d'une ampoule de clignotant arrière

1. Dresser le scooter sur sa béquille centrale.
2. Déposer le carénage C. (Voir les explications relatives à sa dépose et sa mise en place à la page 6-10.)

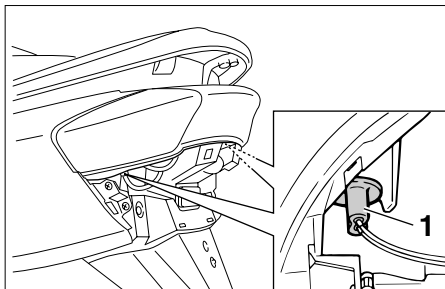

1. Douille d'ampoule de clignotant
2. Dévisser la douille.
3. Retirer la douille, attachée à l'ampoule, en la tournant dans le sens inverse des aiguilles d'une montre.
4. Retirer l'ampoule défectueuse en tirant sur celle-ci.
5. Monter une ampoule neuve dans la douille.
6. Reposer la douille, attachée à l'ampoule, en la tournant dans le sens des aiguilles d'une montre.
7. Reposer le carénage.

FAU03619

## Remplacement d'une ampoule de feu arrière/stop

1. Dresser le scooter sur sa béquille centrale.
2. Déposer le carénage C. (Voir les explications relatives à sa dépose et sa mise en place à la page 6-10.)

# ENTRETIENS PÉRIODIQUES ET PETITES RÉPARATIONS

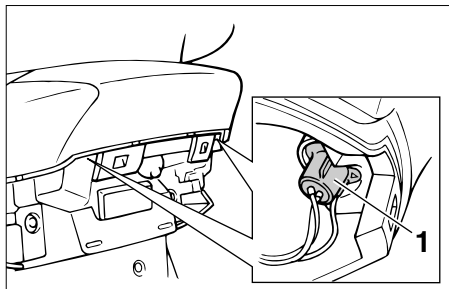

1. Douille d'ampoule de feu arrière/stop
3. Retirer la douille, attachée à l'ampoule, en la tournant dans le sens inverse des aiguilles d'une montre.
4. Retirer l'ampoule défectueuse en l'enfonçant et en la tournant dans le sens inverse des aiguilles d'une montre.
5. Monter une ampoule neuve dans la douille, l'enfoncer et la tourner à fond dans le sens des aiguilles d'une montre.
6. Reposer la douille, attachée à l'ampoule, en la tournant dans le sens des aiguilles d'une montre.
7. Reposer le carénage.

FAU03621

## Remplacement de l'ampoule d'éclairage de la plaque d'immatriculation

1. Dresser le scooter sur sa béquille centrale.
2. Déposer le carénage C. (Voir les explications relatives à sa dépose et sa mise en place à la page 6-10.)

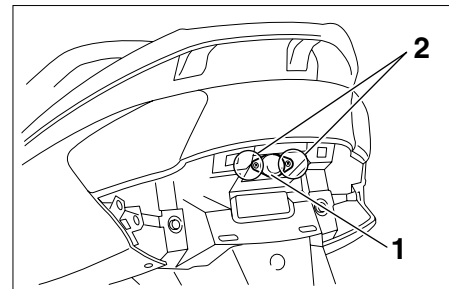

1. Lentille de l'ampoule d'éclairage de la plaque d'immatriculation
2. Vis (×2)
3. Retirer la lentille de l'ampoule d'éclairage de la plaque d'immatriculation en enlevant ses vis.

FAU03087

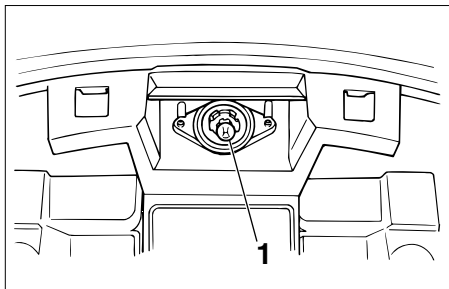

1. Ampoule de l'éclairage de la plaque d'immatriculation
4. Retirer l'ampoule défectueuse en tirant sur celle-ci.
5. Monter une ampoule neuve dans la douille.
6. Remettre la lentille en place et la fixer à l'aide de ses vis.

FC000108

## ATTENTION:

**Ne pas serrer les vis à l'excès afin de ne pas risquer de casser la lentille.**

7. Reposer le carénage.

## Diagnostic de pannes

Bien que les véhicules Yamaha subissent une inspection rigoureuse à la sortie d'usine, une panne peut toujours survenir. Toute défaillance des systèmes d'alimentation, de compression ou d'allumage, par exemple, peut entraîner des problèmes de démarrage et une perte de puissance.

Les schémas de diagnostic de pannes ci-après permettent d'effectuer rapidement et en toute facilité le contrôle de ces pièces essentielles. Si une réparation quelconque est requise, confier la moto à un concessionnaire Yamaha, car ses techniciens qualifiés disposent des connaissances, du savoir-faire et des outils nécessaires à son entretien adéquat.

Pour tout remplacement, utiliser exclusivement des pièces Yamaha d'origine. En effet, les pièces d'autres marques peuvent sembler identiques, mais elles sont souvent de moindre qualité. Ces pièces s'useront donc plus rapidement et leur utilisation pourrait entraîner des réparations onéreuses.

# ENTRETIENS PÉRIODIQUES ET PETITES RÉPARATIONS

FAU01581

## Schémas de diagnostic de pannes

### Problèmes de démarrage ou mauvais rendement du moteur

FW000125

#### **⚠ AVERTISSEMENT**

**Ne jamais contrôler le circuit de carburant en fumant, ou à proximité d'une flamme.**

#### 1. Carburant

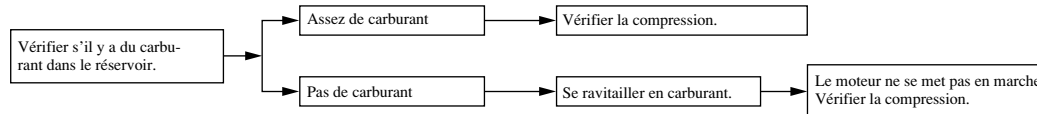

#### 2. Compression

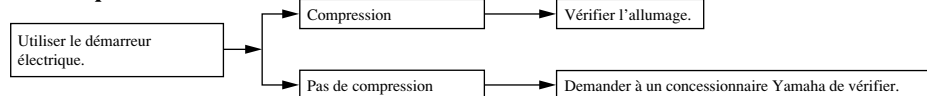

#### 3. Allumage

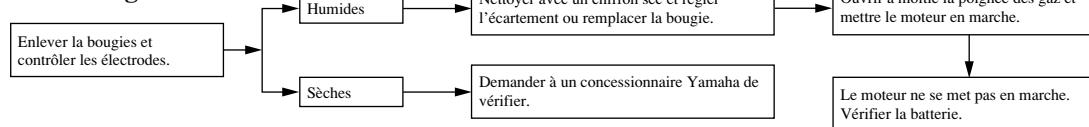

#### 4. Batterie

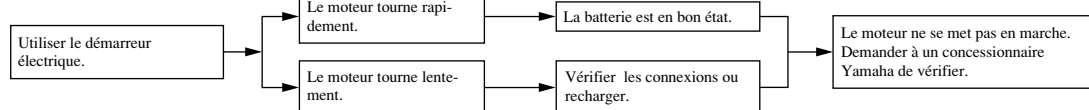

# ENTRETIENS PÉRIODIQUES ET PETITES RÉPARATIONS

## Surchauffe du moteur

FW000070

### ⚠ AVERTISSEMENT

- Ne pas enlever le bouchon du radiateur quand le moteur et le radiateur sont chauds. Du liquide chaud et de la vapeur risquent de jaillir sous forte pression et de provoquer des brûlures. Veiller à attendre que le moteur ait refroidi.
- Après avoir retiré la vis de retenue du bouchon du radiateur, poser un chiffon épais ou une serviette sur celui-ci, puis le tourner lentement dans le sens inverse des aiguilles d'une montre jusqu'au point de détente afin de faire tomber la pression résiduelle. Une fois que le sifflement s'est arrêté, appuyer sur le bouchon tout en le tournant dans le sens inverse des aiguilles d'une montre, puis l'enlever.

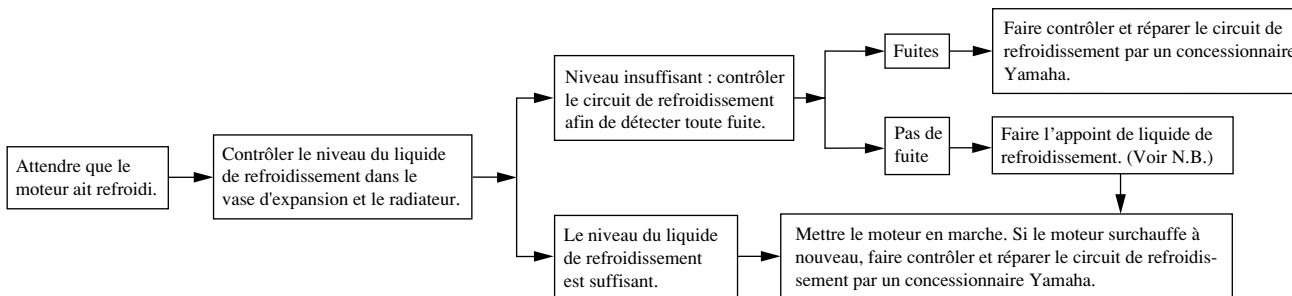

### N.B.:

Si le liquide de refroidissement recommandé n'est pas disponible, on peut utiliser de l'eau du robinet, à condition de la remplacer dès que possible par le liquide prescrit.



# SOIN ET REMISAGE DU SCOOTER

---

---

Soin .....	7-1
Remisage .....	7-4



# SOIN ET REMISAGE DU SCOOTER

## Soin

Un des attraits incontestés du scooter réside dans la mise à nu de son anatomie, mais cette exposition est toutefois source de vulnérabilité. Rouille et corrosion peuvent apparaître, même sur des pièces de très bonne qualité. Si un tube d'échappement rouillé peut passer inaperçu sur une voiture, l'effet sur un scooter est plutôt disgracieux. Un entretien adéquat régulier lui permettra non seulement de conserver toute son allure et ses performances et de prolonger sa durée de service, mais est également indispensable afin de conserver les droits de la garantie.

### Avant le nettoyage

1. Une fois le moteur refroidi, recouvrir la sortie du pot d'échappement à l'aide d'un sachet en plastique.
2. S'assurer que tous les capuchons et couvercles, le capuchon de bougie ainsi que les fiches rapides et connecteurs électriques sont fermement et correctement installés.
3. Éliminer les taches tenaces, telles que de l'huile carbonisée sur le carter moteur, à l'aide d'un dégraissant et d'une brosse en veillant à ne jamais en appliquer sur les joints et les axes de roue. Toujours rincer la crasse et le dégraissant à l'eau.

### Nettoyage

FCA00011

#### ATTENTION:

- **Éviter de nettoyer les roues, surtout celles à rayons, avec des produits nettoyants trop acides. S'il s'avère nécessaire d'utiliser ce type de produit afin d'éliminer des taches tenaces, veiller à ne pas l'appliquer plus longtemps que prescrit. Rincer ensuite abondamment à l'eau, sécher immédiatement, puis vaporiser un produit anticorrosion.**
- **Un nettoyage inapproprié risque d'endommager les pièces en plastique, telles que pare-brise, carénages et caches. Nettoyer les pièces en plastique exclusivement avec des chiffons ou éponges et de l'eau et des détergents doux.**

- Éviter tout contact de produits chimiques mordants sur les pièces en plastique. Ne pas utiliser des chiffons ou éponges imbibés de produits nettoyants abrasifs, de dissolvant ou diluant, de carburant, d'agents dérouilleurs ou antirouille, d'antigel ou d'électrolyte.
- Ne pas utiliser des portiques de lavage à haute pression ou au jet de vapeur. Cela provoquerait des infiltrations d'eau qui endommageraient les pièces suivantes : joints (de roulements de roue, de roulement de bras oscillant, de fourche et de freins), composants électriques (fiches rapides, connecteurs, instruments, contacteurs et feux) et les mises à l'air.

- Scooters équipés d'un pare-brise : ne pas utiliser de produits de nettoyage abrasifs ni des éponges dures afin d'éviter de le griffer ou de le ternir. Certains produits de nettoyage pour plastique risquent de griffer le pare-brise. Faire un essai sur une zone en dehors du champ de vision afin de s'assurer que le produit ne laisse pas de trace. Si le pare-brise est griffé, utiliser un bon agent de polissage pour plastiques après le nettoyage.

---

### Après utilisation dans des conditions normales

Nettoyer la crasse à l'aide d'eau chaude, d'un détergent doux et d'une éponge douce et propre, puis rincer abondamment à l'eau claire. Recourir à une brosse à dents ou à un goupillon pour nettoyer les pièces d'accès difficile. Pour faciliter l'élimination des taches plus tenaces et des insectes, déposer un chiffon humide sur ceux-ci quelques minutes avant de procéder au nettoyage.

### Après utilisation sous la pluie, à proximité de la mer ou sur des routes salées

L'eau accentue l'effet corrosif du sel marin et du sel répandu sur les routes en hiver. Il convient dès lors d'effectuer les travaux suivants après chaque randonnée sous la pluie, à proximité de la mer ou sur des routes salées.

### **N.B.:** \_\_\_\_\_

Il peut rester des traces du sel répandu sur les routes bien après la venue du printemps.

- 
1. Nettoyer le scooter à l'eau froide savonneuse en veillant à ce que le moteur soit froid.

FCA00012

### **ATTENTION:** \_\_\_\_\_

**Ne pas utiliser d'eau chaude, car celle-ci augmenterait l'action corrosive du sel.**

- 
2. Protéger le véhicule de la corrosion en vaporisant un produit anticorrosion sur toutes les surfaces métalliques, y compris les surfaces chromées ou nickelées.

# SOIN ET REMISAGE DU SCOOTER

---

## Après le nettoyage

1. Sécher le scooter à l'aide d'une peau de chamois ou d'un essuyeur absorbant.
2. Frotter les pièces en chrome, en aluminium ou en acier inoxydable, y compris le système d'échappement, à l'aide d'un produit d'entretien pour chrome. Cela permettra même d'éliminer des pièces en acier inoxydable les décolorations dues à la chaleur.
3. Une bonne mesure de prévention contre la corrosion consiste à vaporiser un produit anticorrosion sur toutes les surfaces métalliques, y compris les surfaces chromées ou nickelées.
4. Les taches qui subsistent peuvent être éliminées en pulvérisant de l'huile.
5. Retoucher les griffes et légers coups occasionnés par les gravillons, etc.

6. Appliquer de la cire sur toutes les surfaces peintes.
7. Veiller à ce que le scooter soit parfaitement sec avant de le remiser ou de le couvrir.

FWA00002

## **⚠ AVERTISSEMENT**

- **S'assurer de ne pas avoir appliqué d'huile ou de cire sur les freins et les pneus. Si nécessaire, nettoyer les disques et les garnitures de frein à l'aide d'un produit spécial pour disque de frein ou d'acétone, et nettoyer les pneus à l'eau chaude et au détergent doux.**
- **Effectuer ensuite un test de conduite afin de vérifier le freinage et la prise de virages.**

FCA00013

## **ATTENTION:**

- **Pulvériser modérément huile et cire et bien essuyer tout excès.**
- **Ne jamais enduire les pièces en plastique ou en caoutchouc d'huile ou de cire. Recourir à un produit spécial.**
- **Éviter l'emploi de produits de polissage mordants, car ceux-ci attaquent la peinture.**

## **N.B.:**

Pour toute question relative au choix et à l'emploi des produits d'entretien, consulter un concessionnaire Yamaha.

## Remisage

### Remisage de courte durée

Veiller à remisage le scooter dans un endroit frais et sec. Si les conditions de remisage l'exigent (poussière excessive, etc.), couvrir le scooter d'une housse poreuse.

FCA00015

#### **ATTENTION:**

- **Entreposer le scooter dans un endroit mal aéré ou le recouvrir d'une bâche alors qu'il est mouillé provoqueront des infiltrations et de la rouille.**
- **Afin de prévenir la rouille, éviter l'entreposage dans des caves humides, des étables (en raison de la présence d'ammoniaque) et à proximité de produits chimiques.**

### Remisage de longue durée

Avant de remisage le scooter pour plusieurs mois :

1. Suivre toutes les instructions de la section "Soin" de ce chapitre.
2. Vidanger la cuve du carburateur en dévissant la vis de vidange afin de prévenir toute accumulation de dépôts. Verser le carburant ainsi vidangé dans le réservoir de carburant.
3. Faire le plein de carburant et, si disponible, ajouter un stabilisateur de carburant afin d'éviter que le réservoir ne rouille et que le carburant ne se dégrade.
4. Effectuer les étapes ci-dessous afin de protéger le cylindre, les segments, etc., de la corrosion.

- a. Retirer le capuchon de bougie et déposer la bougie.
- b. Verser une cuillerée à café d'huile moteur dans l'orifice de bougie.
- c. Remonter le capuchon de bougie sur la bougie et placer cette dernière sur la culasse de sorte que ses électrodes soient mises à la masse. (Cette technique permettra de limiter la production d'étincelles à l'étape suivante.)
- d. Faire tourner le moteur à plusieurs reprises à l'aide du démarreur. (Ceci permet de répartir l'huile sur la paroi du cylindre.)
- e. Retirer le capuchon de la bougie, installer cette dernière et monter ensuite le capuchon.

FWA00003

#### **⚠ AVERTISSEMENT**

**Avant de faire tourner le moteur, veiller à mettre les électrodes de bougie à la masse afin d'éviter la production d'étincelles, car celles-ci pourraient être à l'origine de dégâts et de brûlures.**

# SOIN ET REMISAGE DU SCOOTER

---

5. Lubrifier tous les câbles de commande ainsi que les articulations de tous les leviers, pédales, du sélecteur et de la béquille latérale ou centrale.
6. Vérifier et, si nécessaire, régler la pression de gonflage des pneus, puis élever le scooter de sorte que ses deux roues ne reposent pas sur le sol. S'il n'est pas possible d'élever les roues, les tourner quelque peu chaque mois de sorte que l'humidité ne se concentre pas en un point précis des pneus.
7. Recouvrir la sortie du pot d'échappement à l'aide d'un sachet en plastique afin d'éviter toute infiltration d'eau.
8. Déposer la batterie et la recharger complètement. La conserver dans un endroit à l'abri de l'humidité et la recharger une fois par mois. Ne pas conserver la batterie dans un endroit excessivement chaud ou froid (moins de 0 °C ou plus de 30 °C). Pour plus d'informations au sujet de l'entreposage de la batterie, se reporter à la page 6-35.

**N.B.:** \_\_\_\_\_  
Effectuer toutes les réparations nécessaires avant de remettre le scooter.  
\_\_\_\_\_

Caractéristiques .....8-1

# CARACTÉRISTIQUES

## Caractéristiques

<b>Modèle</b>	<b>YP250</b>
<b>Dimensions</b>	
Longueur hors-tout	2.145 mm
Largeur hors-tout	770 mm
Hauteur hors-tout	1.350 mm
Hauteur de la selle	730 mm
Empattement	1.535 mm
Garde au sol minimale	120 mm
Rayon de braquage minimal	2.700 mm
<b>Poids en ordre de marche (Avec pleins d'huile et de carburant)</b>	<b>170 kg</b>
<b>Moteur</b>	
Type de moteur	4 temps, refroidissement par liquide, SOHC
Disposition des cylindres	Monocylindre incliné vers l'avant
Cylindrée	249 cm <sup>3</sup>
Alésage × course	69,0 × 66,8 mm
Taux de compression	10 : 1
Système de démarrage	Démarrateur électrique
Système de graissage:	Carter humide

## Huile de moteur

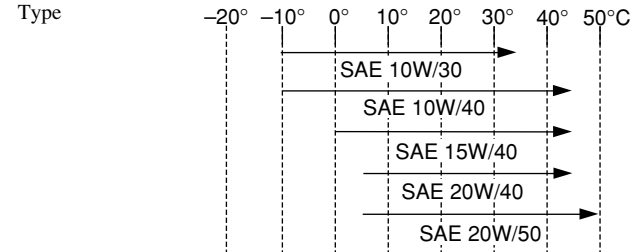

Classification d'huile de moteur recommandée

Huiles de type API Service, de classe SE, SF, SG min

### ATTENTION:

**Veiller à ce que l'huile de moteur utilisée ne contienne pas d'additifs anti-friction. Les huiles pour automobiles (portant souvent la désignation "ENERGY CONSERVING II" contiennent des additifs antifricion. Ceux-ci feront patiner l'embrayage et/ou l'embrayage de démarreur, ce qui provoquera une réduction de la durabilité des organes et du rendement.**

Capacité	
Vidange périodique	1,2 l
Quantité totale (moteur à sec)	1,4 l

# CARACTÉRISTIQUES

## Huile de carter de transmission intermédiaire

Type	Huile de moteur de type SAE 10W30 SE
Capacité	0,25 l

## Capacité du système de refroidissement (quantité totale)

1,4 l

## Filtre à air

Élément de type humide

## Carburant

Type	ESSENCE ORDINAIRE SANS PLOMB UNIQUEMENT
------	---

Capacité du réservoir 12 l

## Carburateur

Fabricant	TEIKEI
Modèle × quantité	Y28V-1E × 1

## Bougie

Fabricant/modèle	NGK/DR8EA
Ecartement des électrodes	0,6 à 0,7 mm

## Embrayage

Sec, centrifuge, automatique

## Transmission

Système de réduction primaire	Engrenage hélicoïdal
Taux de réduction primaire	40/15 (2,666)
Système de réduction secondaire	Engrenage hélicoïdal
Taux de réduction secondaire	38/15 (2,533)

Type de boîte de vitesse	Automatique à 1 rapport (type à courroie trapézoïdale)
Commande	De type centrifuge, automatique

## Partie cycle

Type de cadre	Ouvert en acier tubulaire
Angle de chasse	28°
Chasse	103 mm

## Pneu

Avant	
Type	Sans chambre à air
Taille de pneu	110/90-12 64L
Fabricant/modèle	IRC/MB67 MICHELIN/BOPPER

## Arrière

Type	Sans chambre à air
Taille de pneu	130/70-12 62L
Fabricant/modèle	IRC/MB67 MICHELIN/BOPPER

Charge maximale*	185 kg
Pression de gonflage à froid Jusgûà 90 kg*	
Avant	175 kPa (1,75 kgf/cm <sup>2</sup> , 1,75 bar)
Arrière	200 kPa (2,00 kgf/cm <sup>2</sup> , 2,00 bar)



# CARACTÉRISTIQUES

---

---

De 90 kg à maximale\*

Avant 200 kPa (2,00 kgf/cm<sup>2</sup>, 2,00 bar)

Arrière 225 kPa (2,25 kgf/cm<sup>2</sup>, 2,25 bar)

\*Poids total du pilote, du passager, du chargement et des accessoires

## Roues

Avant

Type Roue coulée

Taille 12 × MT2,75

Arrière

Type Roue coulée

Taille 12 × MT3,50

## Freins

Avant

Type Frein à simple disque

Commande Commande à la main droite

Liquide DOT 4

Arrière

Type Frein à simple disque

Commande Commande à la main gauche

Liquide DOT 4

## Suspension

Avant Fourche télescopique

Arrière Unité oscillante

## Ressort/amortisseur

Avant Ressort hélicoïdal/  
Amortisseur d'huile

Arrière Ressort hélicoïdal/  
Amortisseur d'huile

## Débattement de roue

Avant 100 mm

Arrière 90 mm

## Partie électrique

Système d'allumage T.C.I. (Numérique)

Système de charge

Type Magnéto C.A.

Puissance Standard 14 V, 19,5A @5.000 tr/mn

Batterie

Type GT7B-4

Voltage, capacité 12 V, 6,5 AH

## Type de phare

Halogène

## Voltage et wattage d'ampoule × quantité

Phare	12 V, 60/55W × 1 12 V, 55W × 1
Feu arrière/frein	12 V, 5/21W × 2
Clignotants avant	12 V, 21W × 2
Clignotants arrière	12 V, 18W × 2
Témoin auxiliaire	12 V, 5W × 1
Lumière de plaque minéralogique	12 V, 5W × 1
Lampe de compteur	12 V, 1,7W × 4
Témoin de feu de route	12 V, 1,7W × 1
Témoin des clignotants	12 V, 3,4W × 2
Témoin de changement d'huile	12 V, 1,7W × 1

## Fusibles

Fusible principal	30 A
Fusible de phare	15 A
Fusible du système de signalisation	15 A
Fusible d'allumage	7,5 A
Fusible du ventilateur de radiateur	4 A
Fusible de la montre	10 A



# RENSEIGNEMENTS COMPLÉMENTAIRES

---

---

Numéros d'identification .....	9-1
Numéro d'identification de la clé .....	9-1
Numéro d'identification du véhicule .....	9-1
Étiquette des codes du modèle .....	9-2

# RENSEIGNEMENTS COMPLÉMENTAIRES

FAU02944

## Numéros d'identification

Inscrire le numéro d'identification de la clé, le numéro d'identification du véhicule et les codes figurant sur l'étiquette du modèle aux emplacements prévus, pour référence lors de la commande de pièces de rechange auprès d'un concessionnaire Yamaha ou en cas de vol du véhicule.

### 1. NUMÉRO D'IDENTIFICATION DE LA CLÉ :

### 2. NUMÉRO D'IDENTIFICATION DU VÉHICULE :

### 3. RENSEIGNEMENTS FOURNIS SUR L'ÉTIQUETTE DU MODÈLE :

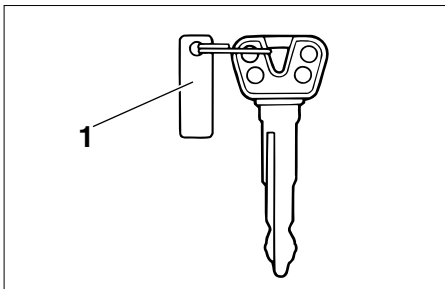

1. Numéro d'identification de la clé

FAU01041

## Numéro d'identification de la clé

Le numéro d'identification de la clé est poinçonné sur l'onglet de la clé.

Inscrire ce numéro à l'endroit prévu et s'y référer lors de la commande d'une nouvelle clé.

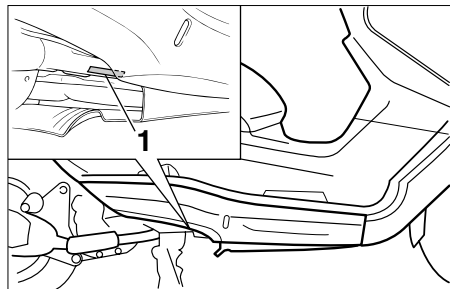

1. Numéro d'identification du véhicule

FAU01044

## Numéro d'identification du véhicule

Le numéro d'identification du véhicule est poinçonné sur le cadre.

**N.B.:** \_\_\_\_\_

Le numéro d'identification du véhicule sert à identifier la moto et, selon les pays, est requis lors de son immatriculation.

\_\_\_\_\_

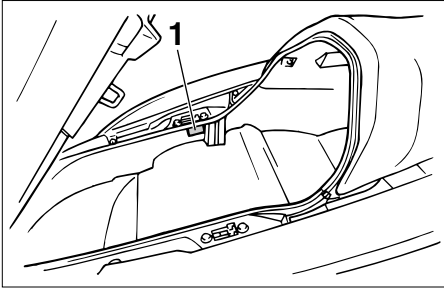

1. Étiquette des codes du modèle

FAU03097

## Étiquette des codes du modèle

L'étiquette des codes du modèle est collée à l'intérieur du compartiment de rangement arrière. (Voir les explications relatives à sa dépose et à sa mise en place à la page 3-18.) Incrire les renseignements repris sur cette étiquette dans l'espace prévu à cet effet. Ces renseignements seront nécessaires lors de la commande de pièces de rechange auprès d'un concessionnaire Yamaha.

# INDEX

<b>A</b>	
Accélération et décélération .....	5-3
Alarme antivol .....	3-9
Ampoule de clignotant arrière, remplacement .....	6-39
Ampoule de clignotant avant, remplacement .....	6-38
Ampoule de feu arrière/stop, remplacement .....	6-39
Ampoule de phare, remplacement .....	6-36
Ampoule d'éclairage de la plaque d'immatriculation, remplacement .....	6-40
<b>B</b>	
Batterie .....	6-33
Batterie, dépose du couvercle .....	6-33
Bougie, contrôle .....	6-12
Béquille latérale .....	3-20
Béquilles latérale et centrale, contrôle et lubrification .....	6-31
<b>C</b>	
Cache et carénages, dépose et repose .....	6-6
Caractéristiques .....	8-1
Carburant .....	3-14
Carburant, économies .....	5-4
Clé de contact, numéro d'identification .....	9-1
Codes du modèle .....	9-2
Combinés de contacteurs .....	3-10
Appel de phare, contacteur .....	3-10
Avertisseur, contacteur .....	3-10
Clignotants, contacteur .....	3-10
Types de phare .....	3-11

Coupe-circuit du moteur .....	3-12
Démarrateur, contacteur .....	3-12
Combinés ressort-amortisseur, réglage .....	3-19
Compartiments de rangement .....	3-17
Compte-tours .....	3-3
Compteur de vitesse .....	3-3
Contacteur à clé/antivol .....	3-1
Contrôles avant utilisation .....	4-1
Coupe-circuit d'allumage .....	3-21
Câble des gaz, réglage du jeu .....	6-23
Câbles, contrôle et lubrification .....	6-30
<b>D</b>	
Description .....	2-1
Direction, contrôle .....	
Démarrage .....	5-2
Dépannages .....	6-41

<b>E</b>	
Entretiens et graissages périodiques .....	6-3
Écran multifonctionnel .....	3-5
Élément de filtre à air et de filtre à air du boîtier de la courroie trapézoïdale, nettoyage .....	6-21

<b>F</b>	
Fourche, contrôle .....	6-32
Frein arrière, levier .....	3-13
Frein avant, levier .....	3-12
Frein, réglage de la garde des leviers .....	6-27
Freinage .....	5-3
Fusibles, remplacement .....	6-35

<b>H</b>	
Huile de transmission finale .....	6-18
Huile moteur .....	6-14

<b>I</b>	
Inverseur feu de route/feu de croisement .....	3-10

<b>J</b>	
Jauge de niveau de carburant .....	3-4
Jauge de température du liquide de refroidissement .....	3-5

<b>L</b>	
Leviers de frein, lubrification .....	6-31
Liquide de frein, changement .....	6-30
Liquide de frein, contrôle du niveau .....	6-29
Liquide de refroidissement .....	6-19

<b>N</b>	
Numéros d'identification .....	9-1

<b>P</b>	
Pannes, diagnostics .....	6-42
Plaquettes de frein, contrôle .....	6-28
Pneus .....	6-24
Poignée et câble des gaz, contrôle et lubrification .....	6-31
Pot catalytique .....	3-15

<b>R</b>	
Remisage .....	7-4
Rodage du moteur .....	5-4
Roues .....	6-26

Roulements de roue, contrôle .....  
Réservoir de carburant, bouchon .....3-13

## S

Selle du pilote .....3-16  
Selle du pilote, réglage .....3-17  
Soins et nettoyage .....7-1  
Soupapes, réglage du jeu .....6-23  
Stationnement .....5-5  
Sécurité routière .....1-2

## T

Trousse de réparation .....6-1  
Témoins .....3-2  
  Clignotants, témoins .....3-2  
  Feu de route, témoin .....3-2  
  Huile, témoin de changement .....3-2

## V

Volet de ventilation .....6-23  
Véhicule, numéro d'identification .....9-1







IMPRIME SUR PAPIER RECYCLE

PRINTED IN JAPAN  
2002-1-0.1×1(F) 