



2006
WaveRunner
VX110 Sport
VX110 Deluxe

MANUEL DE L'UTILISATEUR (F)
BETRIEBSANLEITUNG (D)
MANUAL DEL (ES)
PROPIETARIO/PILOTO

LISEZ ATTENTIVEMENT CE
MANUEL AVANT UTILISATION!
BITTE LESEN SIE DIESES
HANDBUCH
VOR DER INBETRIEBNAHME
SORGFÄLTIG DURCH!
¡LEA ATENTAMENTE ESTE
MANUAL ANTES DE UTILIZAR LA
MOTO DE AGUA!

YAMAHA MOTOR CO., LTD.
F1K-F8199-81

Déclaration CE de conformité



LE FABRICANT :
Yamaha Motor Europe N.V.
P.O.Box 75033; 1117 ZN Schiphol; Pays-Bas

DECLARE QUE LE

**Yamaha Personal Watercraft,
désignation, numéro de série :
VX110 Deluxe/VX110 Sport (F1K819601-)**

EST CONFORME AUX DISPOSITIONS DE LA

- Directive 89/336/CEE relative à la compatibilité électromagnétique
- Directive 2003/44/CE relative aux bateaux de plaisance
(modifiant la directive 94/25/CE)

EST CONFORME AUX DISPOSITIONS DES NORMES
HARMONISEES SUIVANTES :

- EN/ISO 8665 - EN/ISO 61000-6-2
- EN/ISO 8178 - EN/ISO 13590
- EN/ISO 14509

EST EGALEMENT CONFORME AUX NORMES EUROPEENNES, AUX NOR-
MES NATIONALES ET AUX DISPOSITIONS TECHNIQUES SUIVANTES :

- CISPR 12.

Fait à Schiphol, (Pays-Bas),
Le 1^{er} décembre 2005

M. Inumaru,
Président
Yamaha Motor Europe N.V.

ANNEXE 1 : Nom de l'organisme notifié

Pour la directive 89/336/CEE (compatibilité électromagnétique) KEMA Quality B.V. Utrechtseweg 310, 6812 AR Arnhem, Pays-Bas
Pour la directive 2003/44/CE (gaz d'échappement des bateaux de plaisance et émissions sonores) Luxcontrol s.a., Filiale Tokyo Meotobashi Bldg., 1-1-23 Minami-Kamata, Ota-ku, Tokyo 144-0035, Japon

EG-Konformitätserklärung



DER HERSTELLER:
Yamaha Motor Europe N.V.
P.O.Box 75033; 1117 ZN Schiphol; Niederlande

ERKLÄRT, DASS DIE

**Yamaha Personal Watercraft,
Bezeichnung Seriennummer :
VX110 Deluxe/VX110 Sport (F1K819601-)**

MIT DEN BESTIMMUNGEN DER

- Richtlinie 89/336/EWG über die elektromagnetische Verträglichkeit (EMV)
- Richtlinie 2003/44/EG zu Sportbooten
(Erweiterung der Richtlinie 94/25/EG)

MIT DEN BESTIMMUNGEN FOLGENDER HARMONISIERTER
NORMEN ÜBEREINSTIMMT:

- EN/ISO 8665 - EN/ISO 61000-6-2
- EN/ISO 8178 - EN/ISO 13590
- EN/ISO 14509

EBENFALLS MIT FOLGENDEN EUROPÄISCHEN NORMEN, NATIONAL-
EN NORMEN UND TECHNISCHEN VORSCHRIFTEN ÜBEREINSTIMMT:
- CISPR 12.

Ausgefertigt in Schiphol, (Niederlande),
Am 1. Dezember 2005

M. Inumaru,
President
Yamaha Motor Europe N.V.

ANHANG1: Name des notifizierten Körpers

Für Richtlinie 89/336/EWG (EMV) KEMA Quality B.V. Utrechtseweg 310, 6812 AR Arnhem, Niederlande

Für Richtlinie 2003/44/EG (RCD Abgas- & Geräuschemission) Luxcontrol s.a. Filiale Tokyo Meotobashi Bldg., 1-1-23 Minami-Kamata, Ota-ku, Tokyo 144-0035, Japan
--

Declaración CE de conformidad



EL FABRICANTE:

Yamaha Motor Europe N.V.
P.O.Box 75033; 1117 ZN Schiphol; Países Bajos

DECLARA QUE LA

**Yamaha Personal Watercraft,
designación, número de serie:
VX110 Deluxe/VX110 Sport (F1K819601-)**

CUMPLE LAS DISPOSICIONES DE LA

- Directiva 89/336/EEC relativa a la compatibilidad electromagnética (EMC)
- Directiva 2003/44/EC relativa a las embarcaciones de recreo
(que modifica la directiva 94/25/EC)

CUMPLE LAS DISPOSICIONES DE LAS NORMAS ARMONIZADAS
SIGUIENTES:

- EN/ISO 8665 - EN/ISO 61000-6-2
- EN/ISO 8178 - EN/ISO 13590
- EN/ISO 14509

CUMPLE TAMBIÉN LAS NORMAS EUROPEAS, LAS NORMAS
NACIONALES Y LAS DISPOSICIONES TÉCNICAS SIGUIENTES:
- CISPR 12.

Hecho en Schiphol, Países Bajos,
El 1 de Diciembre de 2005

M. Inumaru,
Presidente
Yamaha Motor Europe N.V.

ANEXO 1: Nombre del organismo notificado

Directiva 89/336/EEC (EMC) KEMA Quality B.V. Utrechtseweg 310, 6812 AR Arnhem, Países Bajos
Directiva 2003/44/CE (emisiones sonoras y de escape) Luxcontrol s.a. Tokyo Branch Meotobashi Bldg., 1-1-23 Minami-Kamata, Ota-ku, Tokyo 144-0035, Japan

A l'intention du propriétaire / du pilote

Nous vous remercions d'avoir choisi un scooter nautique Yamaha.

Ce manuel de l'utilisateur contient des informations que vous devez connaître afin de pouvoir utiliser, entretenir et maintenir correctement le scooter nautique. Si vous avez une quelconque question concernant l'utilisation ou l'entretien de votre scooter nautique, adressez-vous à un concessionnaire Yamaha.

Ce manuel n'est pas un cours de sécurité nautique ni de matelotage. S'il s'agit de votre premier scooter nautique ou si vous avez choisi un modèle que vous ne connaissez pas, pour votre confort et votre sécurité, veillez à suivre une formation appropriée ou à acquérir les compétences adéquates avant d'utiliser le scooter nautique. En outre, un concessionnaire Yamaha ou une organisation de plaisanciers sera ravie de vous recommander des écoles nautiques locales ou des instructeurs compétents.

Yamaha cherchant à constamment améliorer ses produits, il est possible que ce produit diffère légèrement de celui qui est décrit dans le présent manuel. Les spécifications sont sujettes à modification sans préavis.

Le présent manuel doit être considéré comme partie intégrante du scooter nautique et doit l'accompagner même en cas de revente.

FJU12040

Informations importantes concernant le manuel:

Dans ce manuel, les informations particulièrement importantes sont signalées de la manière suivante:



Le symbole Alerte de sécurité signifie ATTENTION! SOYEZ ATTENTIF! VOTRE SECURITE EST MENACEE!

AVERTISSEMENT

Le non-respect d'une instruction AVERTISSEMENT peut entraîner de graves blessures, voire même la mort, pour le pilote, un passager ou la personne inspectant ou réparant le scooter.

ATTENTION:

La mention ATTENTION signale les précautions spéciales à prendre pour éviter d'endommager le scooter.

N.B.:

L'indication N.B. signale toute information importante destinée à faciliter ou à expliciter les procédures.

FJU09910

WaveRunner VX110 Sport/VX110 Deluxe

MANUEL DE L'UTILISATEUR

©2005 Yamaha Motor Co., Ltd.

1ère Edition, octobre 2005

Tous droits réservés.

Toute réimpression ou utilisation

sans la permission écrite de la

Yamaha Motor Co., Ltd.

est formellement interdite.

Imprimé en U.S.A.

An den Besitzer/Benutzer

Herzlichen Glückwunsch zu Ihrer Wahl eines Yamaha-Wasserfahrzeugs.

Diese Betriebsanleitung enthält Informationen, die Sie für den richtigen Betrieb, zur Wartung und Pflege benötigen werden. Falls Sie irgendwelche Fragen zum Betrieb oder zur Wartung Ihres Wasserfahrzeugs haben, wenden Sie sich bitte an einen Yamaha-Vertragshändler.

Diese Betriebsanleitung ist kein Kurs über Sicherheit beim Bootfahren oder über Seemannskunst. Falls dies Ihr erstes Wasserfahrzeug ist oder Sie auf eine andere Art von Wasserfahrzeug umgestiegen sind, mit dem Sie nicht vertraut sind, stellen Sie bitte im Interesse Ihres Wohlbefindens und Ihrer Sicherheit sicher, dass Sie über die entsprechende Kenntnis oder Praxis verfügen, bevor Sie das Wasserfahrzeug in Betrieb nehmen. Außerdem werden ein Yamaha-Vertragshändler oder ein Bootsverband Ihnen gerne eine örtliche Seefahrschule oder kompetente Fahrlehrer empfehlen.

Da Yamaha auf der Grundlage beständiger Produktverbesserung operiert, besteht die Möglichkeit, dass Ihr Fahrzeug nicht exakt identisch mit dem in dieser Betriebsanleitung beschrieben ist. Technische Daten unterliegen Änderungen ohne vorherige Ankündigung.

Dieses Handbuch sollte dauerhaft als ein Teil dieses Wasserfahrzeugs betrachtet werden und sollte, auch wenn es später einmal verkauft werden, bei dem Wasserfahrzeug verbleiben.

GJU12040

Wichtige Information zu diesem Handbuch:

In diesem Handbuch werden Informationen mit besonderer Wichtigkeit in folgender Weise hervorgehoben:



Das Symbol für eine Sicherheitswarnung bedeutet **ACHTUNG! AUFMERKSAMKEIT IST GEBOTEN! ES GEHT UM IHRE SICHERHEIT!**

⚠️ WARNUNG

Ein Versäumnis, die WARNUNG-Hinweise zu befolgen, könnte ernsthafte Verletzungen oder den Tod für den Fahrer, Beifahrer, für eine sich in der Nähe befindlichen Person, oder für eine Person, die das Wasserfahrzeug untersucht oder repariert, zur Folge haben.

⚠️ ACHTUNG:

Ein VORSICHT-Symbol zeigt besondere Vorsichtsmaßnahmen an, die unternommen werden müssen, um Beschädigung des Wasserfahrzeugs zu vermeiden.

HINWEIS:

Ein HINWEIS deutet auf wichtige Informationen hin, mit denen Verfahren leichter oder klarer verständlich gemacht werden sollen.

GJU09910

**WaveRunner VX110 Sport/VX110 Deluxe
BETRIEBSANLEITUNG
©2005 von Yamaha Motor Co., Ltd.
1. Ausgabe, Oktober 2005
Alle Rechte vorbehalten.
Jeglicher Nachdruck oder unautorisierte Verwendung
ohne die vorherige schriftliche Genehmigung von
Yamaha Motor Co., Ltd. erhalten zu haben,
ist ausdrücklich verboten.
Gedruckt in den USA**

Al propietario/piloto

Gracias por escoger una moto de agua Yamaha.

Este Manual del propietario/piloto contiene información que necesitará para pilotar, mantener y cuidar correctamente la moto de agua. Si tiene cualquier duda acerca de la utilización o el mantenimiento de su moto de agua, consulte a un concesionario Yamaha.

Este manual no es un curso de seguridad en el mar ni de náutica. Si ésta es su primera moto de agua o si no está familiarizado con este tipo de moto de agua, por su propia comodidad y seguridad asegúrese de obtener la formación y práctica adecuadas antes de usar la moto por su cuenta. Cualquier concesionario Yamaha u organización de navegación de recreo tendrá mucho gusto en recomendarle escuelas de náutica o instructores competentes locales.

Puesto que la política de Yamaha es mejorar continuamente sus productos, puede que este producto no se corresponda exactamente con lo descrito en este Manual del propietario/piloto. Las especificaciones pueden modificarse sin previo aviso.

Este Manual debe considerarse una parte permanente de la moto de agua y debe permanecer con ella, incluso si ésta se vende posteriormente.

SJU12040

Información importante acerca de este manual:

En este manual, la información de particular importancia se distingue del modo siguiente:



El símbolo de alerta de seguridad significa ¡ATENCIÓN! ¡PERMANEZCA ALERTA! ¡SU SEGURIDAD ESTÁ EN JUEGO!

⚠ ATENCIÓN

El hecho de ignorar las instrucciones facilitadas en las ATENCIÓN puede ocasionar lesiones graves o mortales al piloto, el tripulante, personas que se encuentren en las proximidades o a quien esté revisando o reparando la moto de agua.

PRECAUCION:

PRECAUCIÓN indica precauciones especiales que se deben adoptar para evitar daños a la moto de agua.

NOTA:

NOTA proporciona información clave para facilitar o clarificar las operaciones.

SJU09910

WaveRunner VX110 Sport/VX110 Deluxe MANUAL DEL PROPIETARIO/PILOTO

©2005, Yamaha Motor Co., Ltd.

1ª edición, octubre 2005

Reservados todos los derechos.

Se prohíbe expresamente toda reimpresión
o utilización no autorizada de este manual

sin el consentimiento por escrito de

Yamaha Motor Co., Ltd.

Impreso en EEUU



INFORMATIONS GENERALES ET DE SECURITE



CARACTERISTIQUES ET FONCTIONS



UTILISATION



ENTRETIEN ET PRECAUTIONS



RECHERCHE DES PANNES ET PROCEDURES D'URGENCE



ANNEXE

LISEZ ATTENTIVEMENT LE PRESENT MANUEL DE L'UTILISATEUR AVANT D'UTILISER VOTRE SCOOTER NAUTIQUE.

**ALLGEMEINE UND
SICHERHEITSSIN-
FORMATIONEN**

**INFORMACIÓN
GENERAL Y RELATIVA
A LA SEGURIDAD**

1

**AUSSTATTUNGEN
UND FUNKTIONEN**

**CARACTERÍSTICAS
Y FUNCIONES**

2

BETRIEB

NAVEGACIÓN

3

**WARTUNG UND
PFLEGE**

**MANTENIMIENTO
Y CUIDADOS**

4

**PROBLEMBEHEBUNG
UND
NOTFALLVERFAHREN**

**IDENTIFICACIÓN DE
AVERÍAS Y
PROCEDIMIENTOS DE
EMERGENCIA**

5

ANHANG

APÉNDICE

6

BITTE LESEN SIE VOR DER INBETRIEBNAHME IHRES WASSERFAHRZEUGS DIESE BETRIEBSANLEITUNG SORGFÄLTIG DURCH.

LEA ATENTAMENTE ESTE MANUAL DE PROPIETARIO/PILOTO ANTES DE UTILIZAR LA MOTO DE AGUA.

INFORMATIONS GÉNÉRALES ET DE SÉCURITÉ



Numéros d'identification	1-1
Numéro d'identification primaire (PRI-ID)	1-1
Numéro d'identification de la coque (HIN)	1-3
Numéro de série du moteur	1-3
Informations sur les modèles (pour l'Europe uniquement)	1-5
Plaque constructeur	1-5
Informations sur le contrôle des émissions (pour le Canada uniquement)	1-7
Etiquette d'approbation du certificat de contrôle anti-pollution	1-7
Etiquette de date de fabrication	1-7
Étiquettes importantes	1-9
Emplacement des étiquettes	1-9
Étiquettes d'avertissement	1-10
Autres étiquettes	1-14
Informations de sécurité	1-17
Restrictions relatives aux personnes habilitées à piloter le scooter nautique ...	1-19
Règles de navigation	1-21
Règles d'utilisation	1-25
Équipement recommandé	1-33
Précautions	1-33
Caractéristiques du scooter nautique	1-35
Ski nautique	1-39
Règles de sécurité nautique	1-43
Utilisez votre scooter nautique de manière responsable	1-45

ALLGEMEINE UND SICHERHEITSINFOR- MATIONEN

Kennnummern	1-2
Hauptidentifizierungsnummer (PRI-ID)	1-2
Rumpf-Identifizierungsnummer (HIN)	1-4
Motor-Seriennummer	1-4
Modellinformation (nur Europa)	1-6
Herstellerplakette	1-6
Information über Abgaskontrolle (Ausschließlich für Kanada)	1-8
Genehmigungsplakette des Schadstoffbegrenzungszertifikats	1-8
Herstellungsdatums-Plakette	1-8
Wichtige Plaketten	1-9
Positionen der Plaketten	1-9
Warnaufkleber	1-10
Andere Aufkleber	1-14
Sicherheitsinformationen	1-18
Benutzungsbeschränkungen für dieses Wasserfahrzeug	1-20
Beschränkungen bei der Fahrt	1-22
Betriebserfordernisse	1-26
Empfohlene Ausrüstung	1-34
Information zu den Gefahren	1-34
Eigenschaften des Wasserfahrzeugs	1-36
Wasserskifahren	1-40
Sicherheitsregeln für das Bootfahren	1-44
Erfreuen Sie sich unter Ausübung Ihrer Verantwortung an Ihrem Wasserfahrzeug	1-46

INFORMACIÓN GENERAL Y RELATIVA A LA SEGURIDAD

Números de identificación	1-2
Número de identificación primario (PRI-ID)	1-2
Número de identificación del casco (HIN)	1-4
Número de serie del motor	1-4
Información del modelo (solo Europa)	1-6
Placa del fabricante	1-6
Información relativa a control de emisiones (sólo Canadá)	1-8
Rótulo de homologación del certificado de control de emisiones	1-8
Rótulo de la fecha de fabricación	1-8
Rótulos importantes	1-9
Situación de los rótulos	1-9
Rótulos de advertencia	1-10
Otros rótulos	1-14
Información relativa a la seguridad	1-18
Limitaciones sobre quién puede pilotar la moto de agua	1-20
Limitaciones a la navegación	1-22
Requisitos para navegar	1-26
Equipo recomendado	1-34
Información para evitar peligros	1-34
Características de la moto de agua	1-36
Esquí acuático	1-40
Normas de navegación segura	1-44
Disfrute de su moto de agua de forma responsable	1-46



FJU18300

Numéros d'identification

Notez le numéro d'identification primaire (PRI-ID), le numéro d'identification de la coque (HIN) et le numéro de série du moteur aux emplacements réservés; vous en aurez besoin pour commander des pièces de rechange auprès de votre concessionnaire Yamaha. Notez et conservez également ces numéros d'identification en lieu sûr pour le cas où votre scooter nautique serait volé.

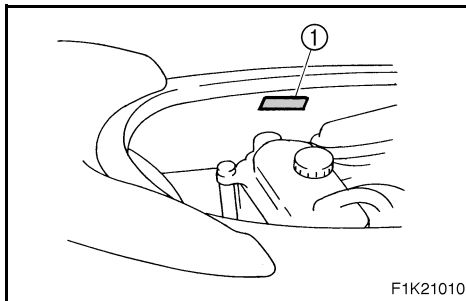

FJU20141

Numéro d'identification primaire (PRI-ID)

MODEL	PRI-ID
F1K	F1K
YAMAHA MOTOR MANUFACTURING CORPORATION OF AMERICA. ASSEMBLED IN U.S.A. FROM AMERICAN AND JAPANESE COMPONENTS. ASSEMBLÉ AUX ÉTATS-UNIS DE PIÈCES AMÉRICAINES ET JAPONAISES.	

F1K - [] [] [] [] [] []

MODELE : VX1100-E (VX110 Sport)
VX1100A-E (VX110 Deluxe)

Ce numéro est imprimé sur une étiquette ①
fixée à l'intérieur du compartiment moteur.

GJU18300

Kennnummern

Notieren Sie bitte Ihre Hauptidentifizierungsnummer (PRI-ID), die Rumpf-Identifizierungsnummer (HIN) und die Motor-Seriennummer in den dafür vorgesehenen Kästchen. Dies wird Ihnen bei der Bestellung von Ersatzteilen von einem Yamaha-Vertragshändler helfen. Notieren Sie diese Kennnummern und bewahren Sie sie für den Fall, dass Ihr Fahrzeug gestohlen werden sollte an einem anderen Ort, getrennt vom Fahrzeug auf.

GJU20141

Hauptidentifizierungsnummer (PRI-ID)

MODEL	<input type="text"/>	PRI-ID	<input type="text"/>
		F1K	<input type="text"/>
YAMAHA MOTOR MANUFACTURING CORPORATION OF AMERICA. ASSEMBLED IN U.S.A. FROM AMERICAN AND JAPANESE COMPONENTS. ASSEMBLÉ AUX ÉTATS-UNIS DE PIÈCES AMÉRICAINES ET JAPONAISES.			

F1K -

MODELL: VX1100-E (VX110 Sport)
VX1100A-E (VX110 Deluxe)

Die Hauptidentifizierungsnummer (PRI-ID) ist auf ein Etikett eingestanz, ① das auf der Innenseite des Motorraums angebracht ist.

SJU18300

Números de identificación

Anote el número de identificación primario (PRI-ID), el número de identificación del casco (HIN) y el número de serie del motor en los espacios dispuestos a tal efecto cuando solicite repuestos a un concesionario Yamaha. Asimismo, anote y conserve estos números de identificación en un lugar aparte por si le roban la moto de agua.

SJU20141

Número de identificación primario (PRI-ID)

MODEL	<input type="text"/>	PRI-ID	<input type="text"/>
		F1K	<input type="text"/>
YAMAHA MOTOR MANUFACTURING CORPORATION OF AMERICA. ASSEMBLED IN U.S.A. FROM AMERICAN AND JAPANESE COMPONENTS. ASSEMBLÉ AUX ÉTATS-UNIS DE PIÈCES AMÉRICAINES ET JAPONAISES.			

F1K -

MODELO: VX1100-E (VX110 Sport)
VX1100A-E (VX110 Deluxe)

El número (PRI-ID) está impreso en un rótulo ① fijado en el interior de la cámara del motor.

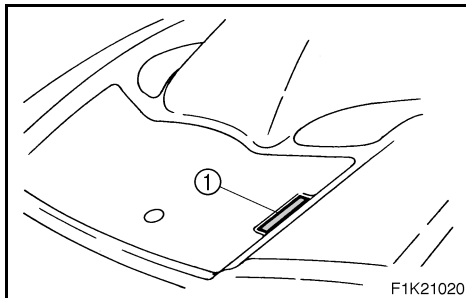

FJU12051

Numéro d'identification de la coque (HIN)

US-YAM

Ce numéro est imprimé sur une plaque ① fixée sur le pont arrière.

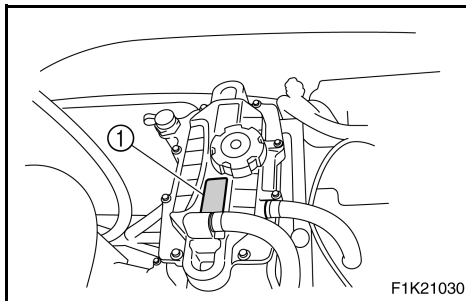

FJU09971

Numéro de série du moteur

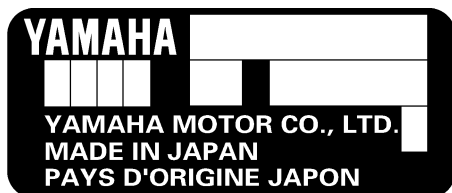

Le numéro de série du moteur est imprimé sur une étiquette ① fixée au moteur.

GJU12051

Rumpf-Identifizierungsnummer (HIN)

US-YAM□□□□□□□□□□

Die Rumpf-Identifizierungsnummer (HIN) ist auf einem Schild ① eingestanz, das am Achterdeck angebracht ist.

SJU12051

Número de identificación del casco (HIN)

US-YAM□□□□□□□□□□

El número de identificación del casco (HIN) está grabado en una placa ① fijada a la cubierta de popa.

GJU09971

Motor-Seriennummer

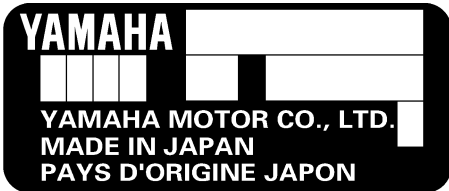

Die Motor-Seriennummer ist auf einer Plakette ① eingestanz, die an der Motoreinheit angebracht ist.

SJU09971

Número de serie del motor

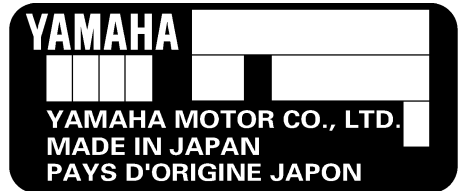

El número de serie del motor está impreso en un rótulo ① fijado al motor.

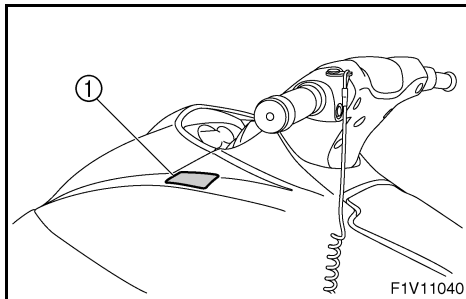

FJU22580

Informations sur les modèles (pour l'Europe uniquement)

FJU21710

Plaque constructeur

Une partie de ces informations se trouvent sur la plaque constructeur 1 fixée au scooter. Une explication complète de ces informations est disponible dans les sections correspondantes de ce manuel.

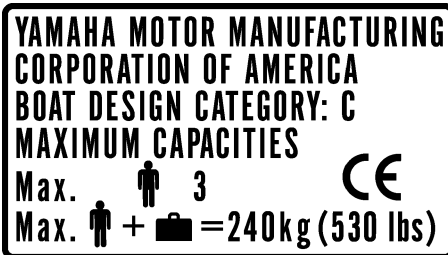

Catégorie d'embarcation de ce scooter nautique individuel : C

Catégorie C :

Ce scooter nautique est conçu pour naviguer par des vents allant jusqu'à 6 Beaufort et avec les hauteurs de vague correspondantes (hauteurs significatives de vague allant jusqu'à 2 m (6,56 ft) ; voir la N.B.). De telles conditions sont observées dans les eaux intérieures exposées, dans les estuaires et dans les eaux côtières par temps modéré.

N.B.: _____

La hauteur significative de vague représente la moyenne des plus hauts tiers des vagues, ce qui correspond approximativement à la hauteur estimée par un observateur chevronné. Toutefois, certaines vagues peuvent atteindre une hauteur deux fois plus importante que cette moyenne.

GJU22580

Modellinformation (nur Europa)

GJU21710

Herstellerplakette

Ein Teil der Daten steht auf der Herstellerplakette, 1 die am Wasserfahrzeug befestigt ist. Eine vollständige Erläuterung dieser Daten befindet sich in den zugehörigen Kapiteln dieses Handbuchs.

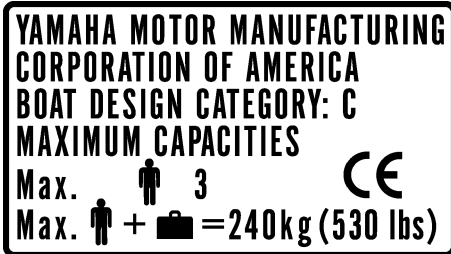

Konstruktions-Kategorie dieses Wasserfahrzeugs für den privaten Gebrauch: C
Kategorie C:

Dieses Wasserfahrzeug ist konstruktionsgemäß für einen Betrieb bei Windstärken nach Beaufort bis zu Windstärke 6 bei zugehörigen Wellenhöhen ausgelegt (signifikante Wellenhöhe bis zu 2 m (6,56 ft); siehe nachstehenden HINWEIS). Derartige Bedingungen können in frei liegenden Binnengewässern, in den Gezeiten unterworfenen Flussmündungen und Küstengewässern bei moderaten Wetterbedingungen auftreten.

HINWEIS:

Die signifikante Wellenhöhe ist ein Begriff für die mittlere Höhe des höchsten Drittels aller Wellen, was ungefähr der von einem geschulten Beobachter geschätzten Wellenhöhe entspricht. Einige Wellen werden jedoch doppelt so hoch sein.

SJU22580

Información del modelo (solo Europa)

SJU21710

Placa del fabricante

Una parte de la información figura en la placa del fabricante 1 fijada en la embarcación. En los apartados correspondientes de este manual se facilita una explicación completa de esta información.

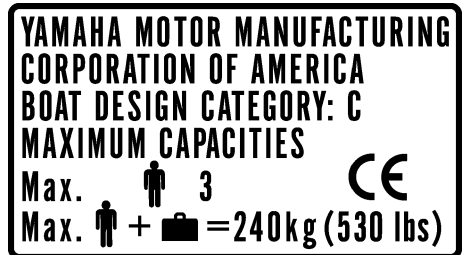

Categoría de esta moto de agua: C
Categoría C:

Esta moto de agua está diseñada para navegar con un viento máximo de fuerza 6 en la escala Beaufort y las correspondientes alturas de olas (alturas significativas de hasta 2 m (6,56 ft); ver la NOTA siguiente). Tales condiciones pueden darse con tiempo moderado en aguas interiores expuestas, estuarios y aguas costeras.

NOTA:

La altura significativa del oleaje es la altura media de la tercera parte de las olas más altas, lo cual corresponde aproximadamente a la altura estimada por un observador experimentado. No obstante, algunas olas pueden tener el doble de esta altura.

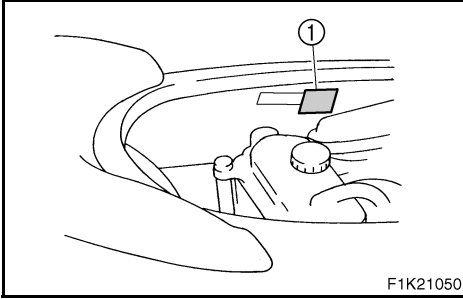

FJU19870

Informations sur le contrôle des émissions (pour le Canada uniquement)

Ce moteur est conforme aux règlements 2006 de l'U.S. Environmental Protection Agency (EPA) relatifs aux moteurs à étincelles à usage marin.

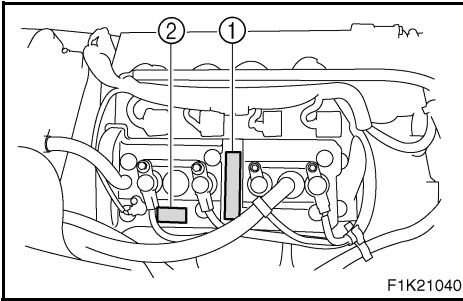

FJU21140

Etiquette d'approbation du certificat de contrôle anti-pollution

Cette étiquette est apposée sur la partie supérieure de la culasse et à l'intérieur du compartiment moteur.

- ① Etiquette d'information sur le contrôle anti-pollution

EMISSION CONTROL INFORMATION	EM
ENGINE FAMILY: _____	
THIS ENGINE CONFORMS TO _____ CALIFORNIA AND U.S. EPA EMISSION REGULATIONS FOR SI MARINE ENGINES. REFER TO THE OWNER'S MANUAL FOR MAINTENANCE SPECIFICATIONS AND ADJUSTMENTS.	
FUEL: _____ g/kw-hr	ADVERTISED POWER: _____ kw FUEL: UNLEADED REGULAR GASOLINE
SPARK PLUG: _____	TROLLING SPEED: _____ rpm VALVE LASH(mm) IN: _____ EX: _____
DISPLACEMENT: _____ cm ³	SPARK PLUG GAP (mm): _____
INFORMATION ANTIPOLLUTION	EM
CATÉGORIE DU MOTEUR: _____	
CE MOTEUR EST CONFORME AUX NORMES D'ÉMISSIONS _____ EPA DES É.-U. ET DE LA CALIFORNIE POUR MOTEURS NAUTIQUES SI. POUR CONNAÎTRE LES SPÉCIFICATIONS ET LES RÉGLAGES À EFFECTUER, CONSULTEZ LE MANUEL DU PROPRIÉTAIRE.	
FUEL: _____ g/kw-hr	PUISSANCE AFFICHÉE: _____ kw CARBURANT: ESSENCE NORMALE SANS PLOMB
BOULIE: _____	RALENTI: _____ tr/mm
CYLINDRÉE: _____ cm ³	ÉLU DE SOUPAPE(mm) ADM: _____ EG: _____
YAMAHA MOTOR CO.,LTD.	

FJU17800

Etiquette de date de fabrication

Cette étiquette est fixée au sommet de la culasse.

- ② Etiquette de date de fabrication

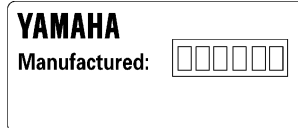

GJU19870

Information über Abgaskontrolle (Ausschließlich für Kanada)

Dieser Motor entspricht den Vorschriften der 2006 U.S. Environmental Protection Agency (EPA - Agentur für Umweltschutz) für in Wasserfahrzeugen verwendeten Ottomotoren.

GJU21140

Genehmigungsplakette des Schadstoffbegrenzungszertifi- kats

Diese Plakette ist am oberen Ende des Zylinderkopfes und an der Innenseite des Motorraums angebracht.

① Schadstoffbegrenzung-Informationsplakette

EMISSION CONTROL INFORMATION		EM
ENGINE FAMILY: _____		
THIS ENGINE CONFORMS TO _____ CALIFORNIA AND U.S. EPA EMISSION REGULATIONS FOR SI MARINE ENGINES. REFER TO THE OWNER'S MANUAL FOR MAINTENANCE SPECIFICATIONS AND ADJUSTMENTS.		
FUEL: _____	g/kw-hr	ADVERTISED POWER: _____
DISPLACEMENT: _____	cm ³	SPARK PLUG GAP (mm): _____
INFORMATION ANTIPOLLUTION		
CATÉGORIE DU MOTEUR: _____		
CE MOTEUR EST CONFORME AUX NORMES D'ÉMISSIONS _____ EPA DES É.-U. ET DE LA CALIFORNIE POUR MOTEURS NAUTIQUES SI. POUR CONNAÎTRE LES SPÉCIFICATIONS ET LES RÉGLAGES À EFFECTUER, CONSULTEZ LE MANUEL DU PROPRIÉTAIRE.		
FUEL: _____	g/kw-hr	PUISSANCE AFFICHÉE: _____
BOLIGIE: _____	RALENTI: _____	tr/mm
CYLINDRÉE: _____	cm ³	BOLIGIE-ÉCARTEMENT (mm): _____
YAMAHA MOTOR CO.,LTD.		

GJU17800

Herstellungsdatums-Plakette

Diese Plakette ist am oberen Ende des Zylinderkopfes angebracht.

② Herstellungsdatums-Plakette

YAMAHA
Manufactured: <input type="text"/> <input type="text"/> <input type="text"/> <input type="text"/> <input type="text"/>

SJU19870

Información relativa a control de emisiones (sólo Canadá)

Este motor cumple con los reglamentos 2006 de la EPA (Agencia de protección medioambiental de EEUU) relativos a los motores marinos de encendido por chispa.

SJU21140

Rótulo de homologación del certificado de control de emisiones

Este rótulo está fijado a la parte superior de la culata y en el interior de la cámara del motor.

① Rótulo informativo de control de emisiones

EMISSION CONTROL INFORMATION		EM
ENGINE FAMILY: _____		
THIS ENGINE CONFORMS TO _____ CALIFORNIA AND U.S. EPA EMISSION REGULATIONS FOR SI MARINE ENGINES. REFER TO THE OWNER'S MANUAL FOR MAINTENANCE SPECIFICATIONS AND ADJUSTMENTS.		
FUEL: _____	g/kw-hr	ADVERTISED POWER: _____
DISPLACEMENT: _____	cm ³	SPARK PLUG GAP (mm): _____
INFORMATION ANTIPOLLUTION		
CATÉGORIE DU MOTEUR: _____		
CE MOTEUR EST CONFORME AUX NORMES D'ÉMISSIONS _____ EPA DES É.-U. ET DE LA CALIFORNIE POUR MOTEURS NAUTIQUES SI. POUR CONNAÎTRE LES SPÉCIFICATIONS ET LES RÉGLAGES À EFFECTUER, CONSULTEZ LE MANUEL DU PROPRIÉTAIRE.		
FUEL: _____	g/kw-hr	PUISSANCE AFFICHÉE: _____
BOLIGIE: _____	RALENTI: _____	tr/mm
CYLINDRÉE: _____	cm ³	BOLIGIE-ÉCARTEMENT (mm): _____
YAMAHA MOTOR CO.,LTD.		

SJU17800

Rótulo de la fecha de fabricación

Este rótulo está fijado a la parte superior de la culata.

② Rótulo de la fecha de fabricación

YAMAHA
Manufactured: <input type="text"/> <input type="text"/> <input type="text"/> <input type="text"/> <input type="text"/>



FJU09980

Etiquettes importantes

GJU09980

Wichtige Plaketten

SJU09980

Rótulos importantes

FJU13510

Emplacement des étiquettes

GJU13510

Positionen der Plaketten

SJU13510

Situación de los rótulos

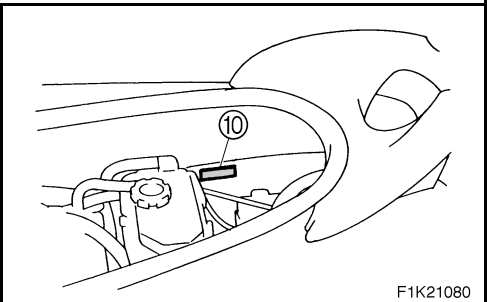
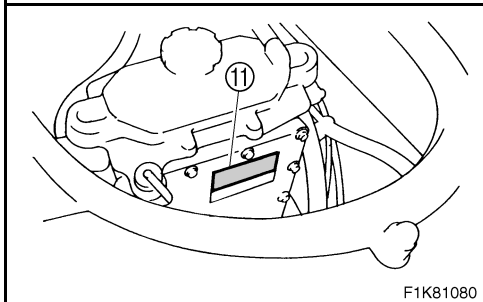
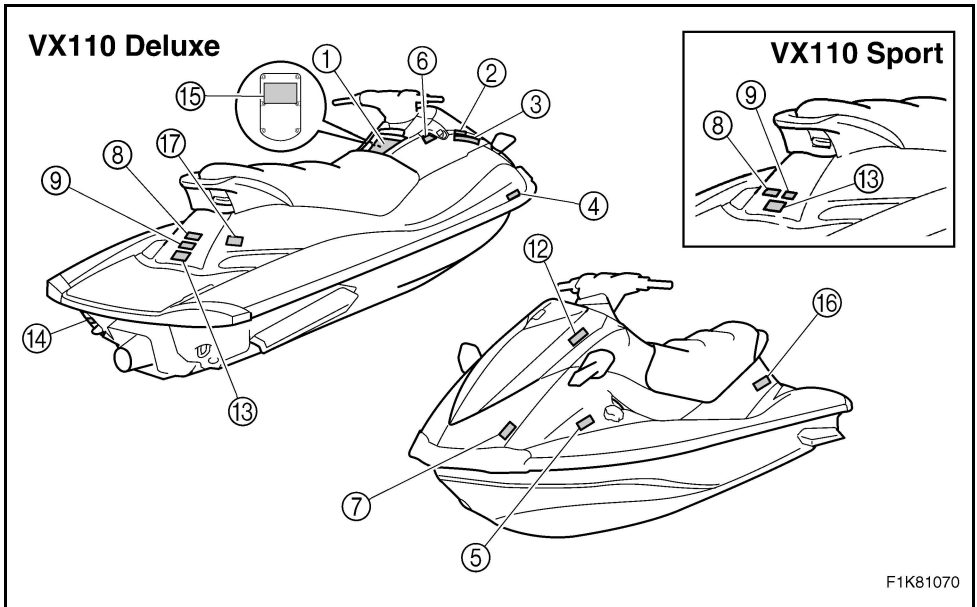

FJU19892

Etiquettes d'avertissement

GJU19892

Warnaufkleber

SJU19892

Rótulos de advertencia

①

⚠ WARNING

To reduce the risk of SEVERE INJURY or DEATH:

WEAR A PERSONAL FLOTATION DEVICE (PFD).

All riders must wear an authority-approved PFD that is suitable for personal watercraft (PWC) use.



PFD

Wet Suit Bottom

WEAR PROTECTIVE CLOTHING. Severe internal injuries can occur if water is forced into body cavities as a result of falling into water or being near jet thrust nozzle. Normal swimwear does not adequately protect against forceful water entry into rectum or vagina. All riders must wear a wet suit bottom or clothing that provides equivalent protection (See Owner's Manual).

Footwear, gloves, and goggles/glasses are recommended.

KNOW BOATING LAWS. Yamaha Motor Co., Ltd. recommends a minimum operator age of 16 years old. Know the operator age and training requirements for your state. A boating safety course is recommended and may be required in your state.

ATTACH ENGINE SHUT-OFF CORD (LANYARD) to wrist and keep it free from handlebars so that engine stops if operator falls off. After riding, remove cord from PWC to avoid unauthorized use by children or others.

RIDE WITHIN YOUR LIMITS AND AVOID AGGRESSIVE MANEUVERS to reduce the risk of loss of control, ejection, and collision. This is a high performance boat - not a toy. Sharp turns or jumping wakes or waves can increase the risk of back/spinal injury (paralysis), facial injuries, and broken legs, ankles, and other bones. **Do not jump wakes or waves.**

DO NOT APPLY THROTTLE WHEN ANYONE IS AT REAR OF PWC: turn engine off or keep engine at idle. Water and/or debris exiting jet thrust nozzle can cause severe injury.

KEEP AWAY FROM INTAKE GRATE while engine is on. Items such as long hair, loose clothing, or PFD straps can become entangled in moving parts resulting in severe injury or drowning.

NEVER RIDE AFTER CONSUMING DRUGS OR ALCOHOL

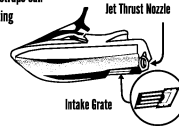

Intake Grate

READ AND FOLLOW OWNER'S MANUAL

⚠ WARNING

Collisions result in more **INJURIES AND DEATHS** than any other type of accident for personal watercraft (PWC).

TO AVOID COLLISIONS:

SCAN CONSTANTLY for people, objects, and other watercraft. Be alert for conditions that limit your visibility or block your vision of others.

OPERATE DEFENSIVELY at safe speeds and keep a safe distance away from people, objects, and other watercraft.

- Do not follow directly behind PWCs or other boats.
- Do not go near others to spray or splash them with water.
- Avoid sharp turns or other maneuvers that make it hard for others to avoid you or understand where you are going.
- Avoid areas with submerged objects or shallow water.

TAKE EARLY ACTION to avoid collisions. Remember, PWCs and other boats **do not have brakes.**

DO NOT RELEASE THROTTLE WHEN TRYING TO STEER away from objects - **you need throttle to steer.**

Always check throttle and steering controls for proper operation before starting PWC.

Follow navigation rules and state/province and local laws that apply to PWCs. See Owner's Manual for more information.

YAMAHA



FIKU41B1-11



2

▲ AVERTISSEMENT

Les collisions sont la cause principale des BLESSURES ET DÉCÈS

d'utilisateurs de scooter des mers. **POUR ÉVITER LES COLLISIONS: ÊTRE CONSTAMMENT à l'affût de personnes, d'objets et d'autres bateaux. Être conscient des conditions limitant sa visibilité ou celle des autres embarcations.**

PILOTER AVEC PRUDENCE à des vitesses raisonnables et garder une distance de sécurité entre le scooter et toute personne, objet et embarcation.

- Ne pas suivre une autre embarcation de trop près.
- Ne pas se rapprocher d'autrui en vue de l'éclabousser.
- Éviter les virages brusques ou toute manœuvre qui risque de mettre un autre pilote en danger ou qui l'empêche de pouvoir déterminer clairement la direction que l'on prend.
- Éviter les endroits où flottent des objets et les eaux peu profondes.

REAGIR RAPIDEMENT en vue d'éviter les collisions. Garder à l'esprit que les bateaux n'ont pas de freins.

NE PAS LÂCHER LES GAZ LORSQUE L'ON ESSAYE DE S'ÉLOIGNER d'objets-une poussée est nécessaire à la direction du scooter des mers. Toujours s'assurer avant le départ que l'accélérateur et la direction fonctionnent correctement. Suivre les lois de navigation ainsi que les législations nationales, provinciales et locales concernant les scooters des mers. Voir le manuel d'utilisation pour plus d'informations.

YAMAHA

F1B-U41B2-01

3

▲ AVERTISSEMENT

Afin de limiter les risques de BLESSURES GRAVES, voire MORTELLES: **PORTER UN GILET DE SAUVETAGE.** Tout utilisateur doit porter un gilet de sauvetage homologué pour les scooters des mers. **PORTER DES VÊTEMENTS PROTECTEURS.** Le choc infligé par la pénétration forcée d'eau dans les orifices corporels lors d'une chute ou du contact avec le jet d'eau de la pompe risque de provoquer des lésions graves. Le port d'un simple maillot de bain ne constitue pas une protection adéquate contre la puissance de pénétration de l'eau dans le rectum et/ou le vagin. Tout utilisateur doit porter le pantalon d'une tenue de plongée ou tout autre vêtement offrant une protection semblable. (Voir le manuel d'utilisation.) Le port de chaussures, de gants et de lunettes de plongée est recommandé. **CONNAÎTRE LES LOIS DE NAVIGATION.** La Yamaha Motor Co., Ltd. recommande la limite d'âge de pilotage de 16 ans. Vérifier l'âge du pilote ainsi que les exigences quant à l'âge prévues par la législation locale. Il est préférable, et parfois requis par certaines législations, de suivre un cours de sécurité maritime. **ATTACHER LA LANIÈRE DE L'INTERRUPTEUR D'ARRÊT DU MOTEUR** au poignet et l'éloigner du guidon afin que le moteur se coupe bien en cas de chute. Après utilisation, retirer la lanière du scooter afin de prévenir toute utilisation par des enfants ou des personnes non autorisées.



YAMAHA

F1B-U41B1-21

4

▲ AVERTISSEMENT

Afin de limiter les risques de BLESSURES GRAVES, voire MORTELLES:

RESPECTER SES LIMITES ET ÉVITER LES MANŒUVRES BRUTALES afin de limiter tout risque de perte de contrôle, d'éjection et de collision. Il s'agit d'un véhicule à hautes performances et pas d'un jouet. Des virées brusques ou le saut de sillages ou de vagues accroît le risque de blessures au dos, voire de paralysie, de blessures au visage et de fractures diverses. **Ne jamais sauter des sillages ni des vagues.**

NE PAS DONNER DES GAZ LORSQUE QUELQU'UN SE TROUVE DERRIÈRE LE VÉHICULE: couper le moteur ou laisser tourner au ralenti. Eau et/ou débris projetés par la pompe pourraient causer des blessures graves.

NE PAS S'APPROCHER DE LA GRILLE D'ADMISSION lorsque le moteur tourne. Cheveux longs, vêtements amples ou lanières de gilet de sauvetage risquent d'être happés, ce qui pourrait provoquer des blessures, ou même une noyade.

NE JAMAIS PILOTER APRÈS AVOIR ABSORBÉ DE L'ALCOOL, DES DROGUES OU CERTAINS MÉDICAMENTS.

LIRE ET RESPECTER LES INSTRUCTIONS DONNÉES DANS LE MANUEL D'UTILISATION.

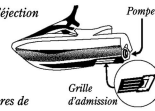

YAMAHA

F1B-U41B1-31

▲ AVERTISSEMENT

Afin de limiter les risques de BLESSURES GRAVES, voire MORTELLES:

RESPECTER SES LIMITES ET ÉVITER LES MANŒUVRES BRUTALES afin de limiter tout risque de perte de contrôle, d'éjection et de collision. Il s'agit d'un véhicule à hautes performances et pas d'un jouet. Des virées brusques ou le saut de sillages ou de vagues accroît le risque de blessures au dos, voire de paralysie, de blessures au visage et de fractures diverses. **Ne jamais sauter des sillages ni des vagues.**

NE PAS DONNER DES GAZ LORSQUE QUELQU'UN SE TROUVE DERRIÈRE LE VÉHICULE: couper le moteur ou laisser tourner au ralenti. Eau et/ou débris projetés par la pompe pourraient causer des blessures graves.

NE PAS S'APPROCHER DE LA GRILLE D'ADMISSION lorsque le moteur tourne. Cheveux longs, vêtements amples ou lanières de gilet de sauvetage risquent d'être happés, ce qui pourrait provoquer des blessures, ou même une noyade.

NE JAMAIS PILOTER APRÈS AVOIR ABSORBÉ DE L'ALCOOL, DES DROGUES OU CERTAINS MÉDICAMENTS.

LIRE ET RESPECTER LES INSTRUCTIONS DONNÉES DANS LE MANUEL D'UTILISATION.

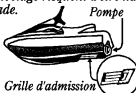

YAMAHA

F0V-U41B1-31

⑤

⚠ WARNING	⚠ AVERTISSEMENT
Gasoline is highly flammable and explosive. A fire or explosion could cause severe injury or death. Shut engine off. Refuel in well ventilated area away from flames or sparks. Do not smoke. Avoid spilling gasoline. Wipe up spilled gasoline immediately. Remove all seats to ventilate fuel vapors from engine compartment before starting engine. Do not start engine if there is a fuel leak or a loose electrical connection.	<i>L'essence est très inflammable et explosive. Un incendie ou une explosion risquent de provoquer des blessures graves, voire mortelles. Couper le moteur. Faire le plein dans un endroit bien aéré et éloigné de toute flamme ou étincelle. Ne pas fumer. Éviter de renverser de l'essence. Essuyer immédiatement toute coulure d'essence. Déposer les selles pour évacuer les vapeurs d'essence du compartiment du moteur avant de mettre le moteur en marche. Ne jamais mettre le moteur en marche en cas de fuite d'essence ou si un branchement électrique est desserré.</i>
REGULAR UNLEADED GASOLINE ONLY	ESSENCE NORMALE SANS PLOMB UNIQUEMENT

F1B-U415B-11
F1S-U415B-11

⑥ (pour VX110 Deluxe uniquement)
(nur VX110 Deluxe)
(Solo VX110 Deluxe)

⚠ WARNING
REVERSE SHIFT LEVER OPERATION:
<ul style="list-style-type: none"> • Shift only while engine is idling or off. • Reverse is for low speed maneuvering only. • Do not use reverse function to slow down or stop PWC as it could cause you to lose control, be ejected, or impact handlebars. • Make sure that there are no obstacles or people behind you before shifting to reverse.
⚠ AVERTISSEMENT
FONCTIONNEMENT DU LEVIER D'INVERSION DE MARCHE:
<ul style="list-style-type: none"> • Inverser la marche uniquement lorsque le moteur tourne au ralenti ou lorsqu'il est coupé. • La marche arrière est destinée exclusivement aux manœuvres à vitesse réduite. • Ne pas sélectionner la marche arrière en vue de ralentir ou d'arrêter le scooter des mers, car il y a un risque de perte de contrôle, d'éjection ou de heurt sur le guidon. • S'assurer qu'il n'y a ni obstacle ni personne derrière le scooter avant d'engager la marche arrière.

FOV-U41D5-31

⑦ (pour l'Europe uniquement)
(nur Europa)
(Solo Europa)

⚠ AVERTISSEMENT
APPLICABLE POUR LA FRANCE SEULEMENT
<ul style="list-style-type: none"> • En France : permis de conduire et immatriculation obligatoire. • Navigation en mer autorisée entre 300 mètres et 2 milles nautique. • Entre 0 et 300 mètres, se référer aux instructions nautiques locales affichées. Sinon, règle générale : vitesse maxi 5 noeuds (9Km/h) dans cette zone. • Utiliser les chenaux obligatoires de sortie lorsqu'ils existent. • Respecter les règles de priorité. • Gilet de sauvetage obligatoire-Fusée et bout de remorquage à bord. • Ne jamais conduire sous l'influence de l'alcool ou de drogues. • Consulter la météo avant de sortir en mer. • Une conduite responsable et un contrôle quotidien de votre machine suivant le manuel d'entretien YAMAHA seront garants de votre sécurité.

YAMAHA

GJ5-U418H-01
GP6-U418H-01



8

⚠ WARNING

Do not use cleat or grips to lift PWC. PWC could fall, which could result in severe injury.

⚠ AVERTISSEMENT

Ne pas soulever le scooter à l'aide du taquet ou des poignées. Le scooter pourrait tomber et provoquer des blessures graves.

(FOV-U41E1-41)
(F1S-U41E1-11)

9

⚠ WARNING

- Severe internal injuries can occur if water is forced into body cavities as a result of being near jet thrust nozzle.
- Wear a wetsuit bottom or clothing that provides equivalent protection.
- Do not board PWC if operator is applying throttle.

⚠ AVERTISSEMENT

- Le choc infligé par la pénétration forcée d'eau dans les orifices corporels lors du contact avec le jet de la pompe risque de provoquer des lésions graves.
- Porter le pantalon d'une tenue de plongée ou tout autre vêtement offrant une protection semblable.
- Ne pas embarquer lorsque la pilote donne des gaz.

(FOV-U41E1-41)
(F1S-U41E1-11)

10

⚠ WARNING

Be sure to connect breather hose to battery. Fire or explosion could result if not connected properly.

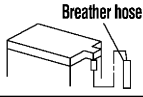

Breather hose

⚠ AVERTISSEMENT

Bien veiller à brancher la durit de mise à l'air à la batterie. Un mauvais branchement risque d'être à l'origine d'un incendie ou d'une explosion.

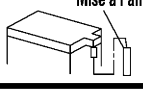

Mise à l'air

YAMAHA

FOV-U41DB-12

11

⚠ WARNING / AVERTISSEMENT / 警告

Do not touch or remove electrical parts when starting or running the engine.

Ne pas toucher ou retirer les pièces électriques lors du démarrage ou de la marche du moteur.

運転中は電装品には触らないでください。

YAMAHA

6B6-83623-00

FJU19903

Autres étiquettes

GJU19903

Andere Aufkleber

SJU19903

Otros rótulos

⑫

**FIRE EXTINGUISHER CONTAINER
COMPARTIMENT DE L'EXTINCTEUR**

F1B-U41F5-21

⑬

**RATED PERSON CAPACITY: 3
MAXIMUM LOAD: 240 kg (530 lb)
CAPACITÉ MAXIMALE: 3 personnes
CHARGE MAXIMALE: 240 kg(530 lb)**

(F0V-U41E1-41)
(F1S-U41E1-11)

- ⑭ Cette étiquette indique le sens approprié pour placer le scooter nautique chaviré en position verticale.

Dieses Etikett zeigt die korrekte Richtung an, in die ein gekentertes Wasserfahrzeug aufgerichtet werden muss.

Este rótulo indica la dirección correcta para enderezar una moto de agua volcada.

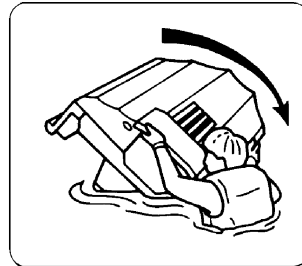
GA9-U418F-00
F1G-U418F-00



15 (pour l'Europe uniquement)

Ce marquage CE est situé à l'arrière du transmetteur de la télécommande.

(nur Europa)

Dieses CE-Kennzeichen befindet sich auf der Rückseite des Fernsteuerungssenders.

(Sólo Europa)

Este marcado CE está situado en la parte trasera del transmisor de control remoto.

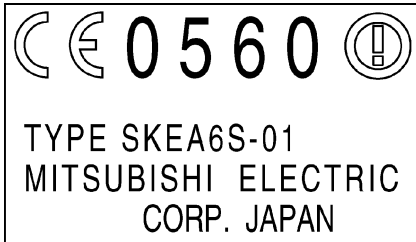

16 (pour le Canada uniquement)

(nur Kanada)

(Sólo Canadá)



GJ3-U419E-00
F1S-U419E-01

17 (pour le Canada uniquement)

(nur Kanada)

(Sólo Canadá)

BUILDER - CONSTRUCTEUR		MODEL - MODÈLE	
YAMAHA MOTOR CANADA LTD. (YAM)		WAVE RUNNER [] [] [] [] [] [] [] []	
THE MANUFACTURER CERTIFIES THAT THIS PRODUCT COMPLIES WITH THE CONSTRUCTION STANDARDS FOR SMALL VESSELS.		LE FABRICANT CERTIFIE QUE CE PRODUIT EST CONFORME AUX NORMES DE CONSTRUCTION DES PETITS BATEAUX.	
NO. - no			

-MEMO-



FJU09990



Informations de sécurité

La sécurité d'utilisation et de fonctionnement de ce scooter nautique dépend du respect des techniques de pilotage correctes ainsi que de l'utilisation du bon sens, de l'exercice d'un jugement correct et des capacités du pilote. Avant d'utiliser ce scooter nautique, assurez-vous que son utilisation est autorisée par la législation et les règlements locaux et veillez à toujours utiliser ce scooter en parfaite conformité avec les conditions et limitations imposées. **Tout utilisateur doit avoir pris connaissance des conditions suivantes avant de piloter ce scooter nautique.**

- Avant d'utiliser le scooter nautique, lisez le présent manuel de l'utilisateur, le guide de pilotage et toutes les étiquettes d'avertissement et de mise en garde présentes sur le scooter. Ce matériel doit vous permettre de vous familiariser avec le scooter et son utilisation.
- Ne permettez à personne de piloter le scooter avant d'avoir lu ce manuel de l'utilisateur, les Conseils pratiques de pilotage ainsi que toutes les étiquettes d'avertissement et de mise en garde.

GJU09990

SJU09990



Sicherheitsinformationen

Der sichere Einsatz und Betrieb dieses Wasserfahrzeugs hängt von der Anwendung der richtigen Fahrtechniken, von gesundem Menschenverstand, sowie von einem gutem Einschätzungsvermögen und der Geschicklichkeit des Fahrers ab. Vor der Inbetriebnahme dieses Wasserfahrzeugs ist sicherzustellen, dass dessen Betrieb unter den örtlichen Gesetzen, Vorschriften und Verordnungen erlaubt ist. Das Wasserfahrzeug immer gemäß jeglichen Erfordernissen und auferlegten Beschränkungen betreiben. Jeder Fahrer sollte mit den folgenden Erfordernisse vertraut sein, bevor er das Wasserfahrzeug in Betrieb nimmt.

- Vor dem Einsatz des Wasserfahrzeugs, diese Betriebsanleitung, die Anleitung zur Fahrpraxis und alle Warnung- und Vorsicht-Plaketten am Wasserfahrzeug lesen. Diese Informationen sollten Ihnen Kenntnis des Wasserfahrzeugs und dessen Betrieb vermitteln.
- Erlauben Sie niemals irgendjemandem dieses Wasserfahrzeug zu benutzen, nachdem er oder sie ebenfalls diese Betriebsanleitung, die Anleitung zur Fahrpraxis und alle Warn- und Vorsicht-Plaketten gelesen hat.



Información relativa a la seguridad

El uso y el funcionamiento seguros de esta moto de agua depende en gran medida de las técnicas de navegación adecuadas, del sentido común, el buen juicio y la experiencia del piloto. Antes de utilizar la moto de agua, asegúrese de que la normativa local permite su uso y maneje siempre el vehículo en función de los requisitos y las limitaciones en vigor. Cada usuario debe conocer los siguientes requisitos antes de manejar la moto de agua.

- Antes de utilizar la moto de agua, lea este manual de propietario/piloto, los guía práctica de navegación y todos los rótulos de advertencia y precaución que se encuentran en la moto de agua. Con esta documentación conocerá la moto de agua y su funcionamiento.
- No permita que nadie pilote la moto de agua hasta que también haya leído este manual de propietario/piloto, los consejos prácticos de navegación y todos los rótulos de advertencia y precaución.

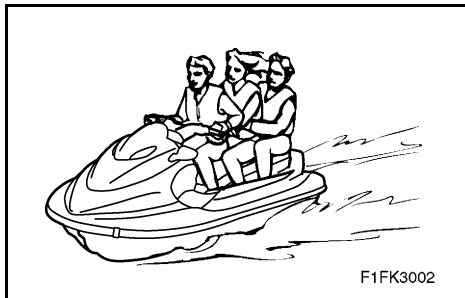

FJU12070

Restrictions relatives aux personnes habilitées à piloter le scooter nautique

- Yamaha recommande pour le pilote un âge minimum de 16 ans. Les mineurs d'âge doivent être supervisés par un adulte. Contrôlez toujours l'âge du pilote et les exigences locales en matière de formation.
- Ce scooter nautique est conçu pour transporter le pilote et un maximum de 2 passagers. Ne dépassez jamais la charge maximum et ne permettez jamais à plus de 3 personnes (ou 2 personnes si le scooter tire un skieur) d'embarquer en même temps dans le scooter.

Charge maximum: 240 kg (530 lb)

La charge est le poids total du chargement, pilote et passagers.

- N'embarquez jamais de passagers avant d'avoir acquis une pratique et une expérience suffisantes du pilotage individuel. Le pilotage du scooter nautique avec des passagers requiert davantage de compétences. Prenez le temps de vous familiariser avec le comportement du scooter avant de tenter toute manœuvre délicate.

GJU12070

Benutzungsbeschränkungen für dieses Wasserfahrzeug

- Yamaha rät für den Fahrer ein Mindestalter von 16 Jahren an.
Erwachsene müssen die Benutzung durch Minderjährige überwachen.
Verschaffen Sie sich Kenntnis über das örtlich zutreffende Mindestalter und über die Ausbildungserfordernisse.
- Dieses Wasserfahrzeug ist für einen Fahrer und für bis zu 2 Mitfahrer ausgelegt. Überschreiten Sie niemals die maximale Zuladungsgrenze oder erlauben Sie niemals mehr als 3 Personen (oder 2 Personen, falls ein Wasserskifahrer gezogen wird) auf einmal auf dem Wasserfahrzeug.

Maximale Zuladung: 240 kg (530 lb)
Zuladung bedeutet das Gesamtgewicht von Gepäck, Fahrer und Mitfahrern.

- Das Wasserfahrzeug solange ohne Mitfahrer benutzen, bis Sie die erforderliche Praxis und Erfahrung haben, um es alleine zu fahren. Das Wasserfahrzeug mit Mitfahrern zu betreiben erfordert größere Geschicklichkeit. Nehmen Sie sich die Zeit, um im Umgang mit dem Wasserfahrzeug mit dessen Eigenschaften vertraut zu werden, bevor Sie irgendwelche schwierigen Manöver ausprobieren.

SJU12070

Limitaciones sobre quién puede pilotar la moto de agua

- Yamaha recomienda una edad mínima de 16 años para pilotar la moto de agua.
Los menores deben ser supervisados por adultos.
Conozca la normativa local en cuanto a la edad y la formación requeridas.
- Esta moto de agua está diseñada para llevar al piloto y hasta 2 tripulantes. No sobrepase nunca la carga máxima ni permita montar en la moto de agua a más de 3 personas (o 2 personas si se remolca a un esquiador) al mismo tiempo.

Carga máxima: 240 kg (530 lb)

Carga es el peso total del equipaje, el piloto y los tripulantes.

- No lleve tripulantes a bordo hasta haber adquirido una práctica y experiencia considerables navegando solo. Pilotar la moto de agua con tripulantes requiere una mayor habilidad. Tómese el tiempo necesario para acostumbrarse a las características de maniobrabilidad de la moto de agua antes de realizar maniobras difíciles.

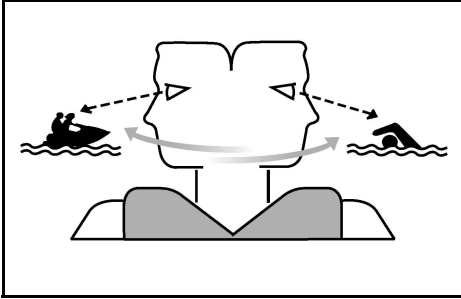

FJU10011

Règles de navigation

- Contrôlez en permanence la présence de personnes, d'objets et d'autres scooters nautiques. Méfiez-vous des conditions qui limitent votre visibilité ou gênent votre vision des autres.
- Pilotez de manière défensive, à vitesse de sécurité, et conservez une distance de sécurité par rapport aux personnes, objets et autres scooters nautiques.
- Ne suivez jamais directement un scooter nautique ou d'autres embarcations.
- Ne passez pas à proximité des gens pour les éblouir.
- Évitez les virages brusques ou toute manœuvre qui empêcherait les autres de vous éviter facilement ou de savoir où vous allez.
- Évitez les zones contenant des objets submergés ou les zones d'eau peu profonde.
- Réagissez à temps pour éviter les collisions. Rappelez-vous que les scooters nautiques et autres embarcations n'ont pas de freins.
- Ne relâchez pas la manette des gaz lorsque vous essayez d'éviter des objets.—Vous avez besoin de propulsion pour pouvoir manœuvrer. Contrôlez toujours les gaz et la direction avant de démarrer le scooter nautique.
- Ne dépassez pas vos limites et évitez toute manœuvre agressive de manière à réduire les risques de perte de contrôle, d'éjection et de collision.
- Il s'agit d'une embarcation à hautes performances—pas d'un jouet. Les virages serrés, les sauts par dessus les sillages ou les vagues peuvent augmenter le risque de blessure au dos/à la colonne vertébrale (paralysie), de blessures au visage et de fractures diverses (jambes, chevilles, etc.). Ne sautez pas par dessus les sillages ou les vagues.

GJU10011

Beschränkungen bei der Fahrt

- Seien Sie aufmerksam und achten Sie insbesondere auf Personen, Gegenstände oder andere Wasserfahrzeuge, die Ihnen in den Weg kommen können. Seien Sie wachsam und achten Sie darauf, dass nichts Ihre Sicht einschränkt oder Sie hindert, andere zu bemerken oder zu sehen.
- Fahren Sie defensiv und mit angemessener Geschwindigkeit, und halten Sie einen Sicherheitsabstand zu Menschen, Gegenständen und anderen Wasserfahrzeugen ein.
- Halten Sie einen angemessenen Sicherheitsabstand zu Wasserfahrzeugen und Booten ein.
- Halten Sie einigen Abstand zu anderen Personen und Fahrzeugen um zu verhindern, dass diese durch aufspritzendes Wasser nass werden.
- Vermeiden Sie es, scharfe Wendungen oder andere Manöver auszuführen, die es anderen erschweren, Ihnen auszuweichen oder die verhindern, dass ihre Fahrtrichtung klar erkennbar ist.
- Gebiete mit unter der Wasseroberfläche verborgenen Hindernissen oder seichtem Gewässer meiden.
- Frühzeitig handeln, um Kollisionen zu vermeiden. Jederzeit bedenken, dass Wasserfahrzeuge und Boote keine Bremsen haben.
- Den Gashebel nicht loslassen, wenn Sie versuchen von Hindernissen wegzusteuern—Sie brauchen Gas zum Steuern. Vor Anlassen des Wasserfahrzeugs immer die Bedienelemente für Gasbetätigung und Lenkung überprüfen.
- Fahren Sie innerhalb Ihrer Geschicklichkeitsgrenzen und vermeiden Sie aggressive Manöver, um Kontrollverlust, Herausschleudern und Zusammenstöße zu vermeiden.
- Es handelt sich hier um ein Hochleistungs-Wasserfahrzeug—nicht um ein Spielzeug. Scharfe Wendungen oder Sprünge über Kielwasser oder Wellen können das Risiko von Rücken-/Wirbelsäulenverletzungen (Lähmung), Gesichtsverletzungen sowie von Bein-, Knöchel- oder anderen Brüchen erhöhen. Nicht über Kielwasser oder Wellen springen.

SJU10011

Limitaciones a la navegación

- Vigile constantemente la presencia de personas, objetos y otras motos de agua. Permanezca atento a las condiciones que limiten su visibilidad o impidan a otros verle.
- Pilote a la defensiva a velocidades seguras y manténgase a una distancia prudente de personas, objetos y otras motos de agua.
- No siga a una moto de agua u otra embarcación situándose justo detrás de ella.
- No pase cerca de otros rociándoles o salpicándoles con agua.
- Evite las viradas cerradas u otras maniobras en las que a los demás les resulte difícil evitarle o entender hacia dónde se dirige.
- Evite zonas poco profundas o en las que haya objetos sumergidos.
- Actúe con tiempo para evitar colisiones. Recuerde que las motos de agua y demás embarcaciones no tienen frenos.
- No suelte el acelerador cuando trate de evitar objetos—para gobernar necesita gas. Antes de poner en marcha la moto de agua compruebe siempre el acelerador y los mandos de gobierno.
- Manténgase dentro de sus límites y evite maniobras agresivas para reducir el riesgo de pérdida de control, caída y colisión.
- Esta es una embarcación de altas prestaciones,—no un juguete. Las viradas cerradas o saltar sobre las olas o estelas puede incrementar el riesgo de lesiones de espalda/columna (parálisis), lesiones faciales y fractura de piernas, tobillos y otros huesos. No salte sobre las olas o estelas.

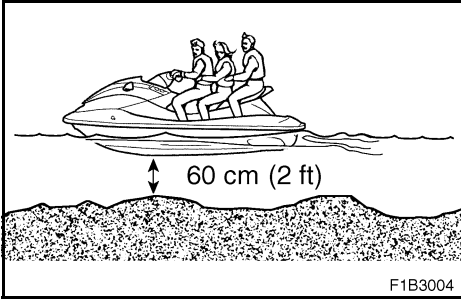

- Ne pilotez pas le scooter nautique en eau agitée, lorsque le temps est mauvais ou la visibilité faible ; cela pourrait provoquer un accident grave, voire mortel. Faites attention aux conditions météorologiques. Consultez les prévisions météorologiques et examinez la situation en cours avant de sortir avec votre scooter nautique.
- Comme pour tout autre sport nautique, vous ne devez pas piloter votre scooter nautique sans être accompagné. Si vous vous éloignez de la rive au-delà de la distance que vous pouvez couvrir à la nage, faites-vous accompagner par une autre embarcation ou scooter nautique, tout en veillant à respecter une distance de sécurité. Simple question de bon sens !
- Ne conduisez jamais le scooter nautique dans une eau dont la profondeur est inférieure à 60 cm (2 ft) ; vous risqueriez de heurter un objet immergé et de vous blesser.
- Ce scooter nautique n'est pas équipé d'un éclairage permettant la navigation de nuit. Ne pilotez pas le scooter nautique après le coucher du soleil ou avant l'aube ; vous augmenteriez le risque de collision avec une autre embarcation et donc de graves blessures, voire la mort.
- Respectez les règles de navigation, ainsi que les lois régionales et locales s'appliquant au scooter nautique.

- Das Wasserfahrzeug nicht bei rauem Gewässer, schlechtem Wetter oder bei schlechter Sicht einsetzen; dies könnte zu einem Unfall führen, der Verletzungen oder sogar den Tod zur Folge haben kann. Seien Sie wachsam in Bezug auf die Möglichkeit eines Wetterumschwungs. Beachten Sie Wettervorhersagen und die derzeit vorherrschenden Wetterbedingungen, bevor Sie mit Ihrem Wasserfahrzeug losfahren.
- Wie es bei jedem Wassersport der Fall ist, sollten Sie auch hier Ihr Wasserfahrzeug nicht betreiben, ohne eine andere Person in der Nähe zu haben. Falls Sie sich weiter vom Ufer entfernen, als Sie zurückschwimmen können, sollten Sie von einem anderen Boot oder Wasserfahrzeug begleitet werden. Hierbei ist aber immer ein angemessener Sicherheitsabstand einzuhalten. Gesunder Menschenverstand gebietet dies!
- Niemals in Gewässern fahren, die nicht wenigstens 60 cm (2 ft) tief sind, um zu vermeiden, dass unter der Wasseroberfläche verborgene Hindernisse angestoßen werden, was Verletzungen verursachen könnte.
- Dieses Wasserfahrzeug ist nicht mit Beleuchtung ausgestattet, die für einen nächtlichen Betrieb notwendig wäre. Das Wasserfahrzeug nicht nach Sonnenuntergang oder vor der Dämmerung betreiben, da Sie dadurch das Risiko eines Zusammenstoßes mit einem anderen Boot erhöhen würden, was ernsthafte Verletzungen oder gar den Tod zur Folge haben könnte.
- Die Regeln des Schifffahrtverkehrs sowie alle Gesetze und Vorschriften der betreffenden Gebietshoheit mit Bezug auf Wasserfahrzeuge befolgen.
- No utilice la moto de agua con mala mar, mal tiempo o con poca visibilidad; ello puede ocasionar lesiones o un accidente mortal. Esté atento a la posibilidad de que el tiempo empeore. Consulte las previsiones meteorológicas y el tiempo predominante antes de embarcarse en la moto de agua.
- Como en cualquier deporte náutico, no debe utilizar la moto de agua sin alguien cerca. Si se aleja de la costa a una distancia que no se pueda cubrir a nado, debe estar acompañado por otra embarcación o moto de agua, aunque manteniéndose a una distancia segura. ¡Es de sentido común!
- No navegue nunca en aguas con una profundidad inferior a 60 cm (2 ft); de lo contrario aumentarán las posibilidades de chocar con un objeto sumergido, lo cual puede ocasionar lesiones.
- Esta moto de agua no está dotada de las luces necesarias para la navegación nocturna. No navegue después de la puesta del sol ni antes del amanecer, ya que de lo contrario se incrementará el riesgo de colisionar con otra embarcación, lo cual podría provocar lesiones graves o mortales.
- Observe las reglas de navegación y los reglamentos nacionales/provinciales vigentes para las motos de agua.



FJU12084

Règles d'utilisation

- Toutes les personnes utilisant le scooter nautique doivent porter un vêtement de flottaison individuel (VFI) agréé par les autorités compétentes et adapté à l'utilisation d'un scooter nautique individuel.
- Portez des vêtements de protection. Vous risquez de graves blessures internes en cas de pénétration forcée d'eau dans les cavités du corps à la suite d'une chute dans l'eau ou si vous vous trouvez trop près de la tuyère de poussée.

Un maillot de bain normal n'offre aucune protection contre la pénétration forcée d'eau dans le rectum ou le vagin. Tous les passagers doivent porter une culotte isotherme ou un vêtement offrant un degré de protection équivalent. Il peut s'agir de vêtements taillés dans un tissu épais, à la trame serrée, solides et étroitement ajustés, comme le denim, mais en aucun cas du spandex ou autre tissu similaire tel que celui utilisé dans les culottes de cyclistes.

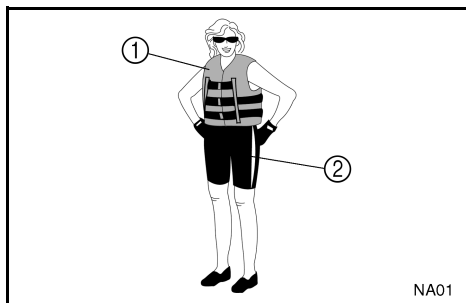

① VFI agréé

② Culotte isotherme

- Il est recommandé de porter des protections oculaires pour protéger les yeux du vent, de l'eau et de l'éblouissement lorsque vous pilotez votre scooter nautique. Il existe des sangles de fixation pour protections oculaires qui leur permettent de flotter au cas où elles tomberaient à l'eau.

Il est recommandé de porter des chaussures et des gants.

GJU12084

Betriebserfordernisse

- Jeder Fahrer muss eine eigene Schwimmweste (PFD) tragen, die von den zuständigen Behörden genehmigt worden ist und für die Benutzung auf Privatwasserfahrzeugen geeignet ist.
- Tragen Sie Schutzkleidung. Es können ernsthafte innere Verletzungen auftreten, falls Wasser zu heftig in die Körperöffnungen dringt, als Folge davon, ins Wasser gefallen zu sein oder sich in der Nähe der Jetdüse zu befinden. Einfache Schwimmkleidung bietet keinen ausreichenden Schutz gegen Eindringen von unter Druck in Rektum oder Vagina geführtem Wasser. Jeder Fahrer muss ein Neopren-Unterteil oder Kleidung, die gleichwertigen Schutz bietet, tragen. Dies wäre dicke, dicht gewebte, robuste und gut sitzende Kleidung, wie zum Beispiel Denim, jedoch nicht Spandex oder ähnliche Textilien, wie jene, die als Radfahrerhosen verwendet werden.
 - ① Behördlich genehmigte Schwimmweste (PFD)
 - ② Unterteil eines Neopren-Anzugs
- Augenschutz wird empfohlen, um Ihre Augen vor Wind, Wasser und Sonnenblendung zu schützen, während Sie Ihr Wasserfahrzeug betreiben. Halteriemen für Augenschutz sind aus Material hergestellt, das auf der Wasseroberfläche schwimmt, falls ihr Augenschutz ins Wasser fallen sollte. Das Tragen von Schuhwerk und Handschuhen ist zu empfehlen.

SJU12084

Requisitos para navegar

- Todos los ocupantes deben llevar un chaleco salvavidas homologado por la autoridad competente y adecuado para la navegación en motos de agua.
- Utilice ropa protectora. La penetración forzada de agua en las cavidades corporales a causa de una caída o de la proximidad a la tobera de propulsión puede provocar graves lesiones internas.

Un traje de baño normal no le protege adecuadamente de la penetración de agua forzada en el recto o la vagina. Todos los tripulantes deben llevar la parte de abajo de un traje de goma o una prenda que proporcione una protección equivalente. Dicha prenda puede ser de un tejido fuerte, resistente y ajustado de nanquín, pero no de Spandex ni tejidos similares como los que se utilizan en las prendas de ciclismo.

 - ① Chaleco salvavidas homologado
 - ② Parte de abajo de un traje de goma
- Se recomienda proteger los ojos del viento, el agua y el sol al pilotar la moto de agua. Existen cintas de sujeción para las gafas protectoras que flotan en caso de que caigan al agua. Se recomienda utilizar calzado náutico y guantes.



- C'est à vous de décider si vous voulez porter un casque lorsque vous pilotez pour votre plaisir. Vous devez savoir qu'un casque peut vous offrir une protection supplémentaire dans certains types d'accidents, mais qu'il peut également vous blesser dans d'autres circonstances.

Le casque est destiné à fournir une certaine protection à la tête. Bien que les casques ne puissent vous protéger contre tous les chocs possibles, ils peuvent limiter les blessures en cas de collision avec une embarcation ou un autre obstacle.

Un casque peut parfois aussi représenter un danger potentiel. En cas de chute dans l'eau, par exemple, le casque risque de prendre l'eau et la tension ainsi provoquée au niveau du cou risque de provoquer une suffocation, de graves blessures permanentes au cou, voire même la mort. Le casque peut également augmenter le risque d'accident s'il réduit votre champ de vision ou votre acuité auditive, s'il vous distrait ou augmente votre fatigue.

Comment décider si, pour vous, les bénéfices potentiels du casque en termes de sécurité dépassent les risques potentiels ? Évaluez vos conditions de navigation personnelles. Considérez les facteurs comme votre environnement de navigation, votre style de conduite et votre habileté. Envisagez également les possibilités de congestion du trafic et les conditions de la surface de l'eau. Si, compte tenu de toutes ces considérations, vous optez pour le port d'un casque, choisissez-le avec soin. Cherchez un casque destiné à l'utilisation avec un scooter nautique individuel, si possible. Si vous comptez participer à une compétition en circuit fermé, conformez-vous aux exigences de l'organisme responsable.

- Es obliegt Ihrer Entscheidung einen Schutzhelm zu tragen, während Sie zur Freizeitbeschäftigung auf dem Wasserfahrzeug fahren. Sie sollten wissen, dass ein Helm Sie bei bestimmten Unfallarten schützen, jedoch in anderen Situationen auch verletzen könnte. Ein Helm ist dafür gedacht, Kopfschutz zu bieten. Obwohl Helme nicht gegen jeden vorhersehbaren Aufprall schützen können, könnte ein Helm Ihre Verletzungen bei einem Zusammenstoß mit einem Boot oder einem anderen Hindernis vermindern. Ein Helm kann möglicherweise auch ein Sicherheitsrisiko bedeuten. Wenn man ins Wasser fällt, kann sich Wasser im Helm ansammeln, was als "pflügen" bekannt ist, und der darauf folgende Druck auf Ihren Hals könnte Erstickung, permanente Halsverletzungen oder den Tod bewirken. Ein Helm kann auch das Unfallrisiko erhöhen, falls er Ihre Sicht oder Ihre Hörfähigkeit beeinträchtigt, oder wenn er Sie irritiert und ermüdet. Wie könnten Sie für sich entscheiden, ob die möglichen Sicherheitsvorteile eines Helms die möglichen Risiken überwiegen? Bedenken Sie hierbei die in Ihrem Falle besonderen Fahrbedingungen. Überdenken Sie verschiedene Faktoren, wie zum Beispiel Ihre Fahrumgebung, Ihren Fahrstil und Ihre Geschicklichkeit beim Fahren. Bedenken Sie auch die Wahrscheinlichkeit von erhöhtem Verkehrsaufkommen und die Bedingungen der Wasseroberfläche. Falls Sie sich entscheiden, einen Helm auf Grund Ihrer Fahrumstände zu tragen, wählen Sie diesen sorgfältig aus. Suchen Sie sich, wenn möglich, einen Helm aus, der für die Benutzung auf Privatwasserfahrzeugen entwickelt worden ist. Falls Sie an einem Wettbewerb eines organisierten Kurses teilnehmen, befolgen Sie die Erfordernisse der sanktionierenden Organisation in Bezug auf das Tragen von Helmen.

- Deberá decidir si utiliza casco durante la navegación de recreo. Debe saber que en algunos tipos de accidente un casco puede protegerle y en otros puede producirle lesiones. Un casco está diseñado para proporcionar alguna protección a la cabeza. Aunque los cascos no pueden proteger de cualquier impacto previsible, pueden reducir el riesgo de lesiones en caso de colisión con una embarcación u otro obstáculo. Asimismo, un casco puede presentar algunos riesgos para la seguridad. En caso de caída, el casco puede llenarse de agua; ello se conoce como efecto "cubo" y la tensión resultante en el cuello puede provocar asfixia por obstrucción, lesiones graves y permanentes en el cuello o la muerte. Un casco puede asimismo incrementar el riesgo de accidente si reduce la visión o la audición y si distrae o aumenta la fatiga. ¿Cómo decidir si las potenciales ventajas de seguridad de un casco compensan sus posibles riesgos? Considere sus condiciones particulares de navegación. Considere factores tales como su entorno de navegación, su estilo y su habilidad para navegar. Considere asimismo las posibilidades de que el tráfico se congestione, así como el estado del mar. Si decide utilizar casco en función de las circunstancias de navegación, escoja uno cuidadosamente. Busque un casco especial para motos de agua, si es posible. Si va a participar en regatas, atégase a lo que disponga la organización.

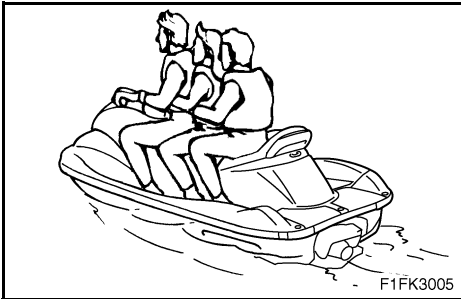

- Ne pilotez **JAMAIS** le scooter nautique après avoir absorbé de l'alcool ou des médicaments.
- Pour des raisons de sécurité et pour assurer le bon fonctionnement du scooter nautique, effectuez toujours les contrôles préalables décrits à la page 3-9 avant d'utiliser le scooter nautique.
- Le pilote et les passagers doivent toujours garder les deux pieds dans le repose-pied lorsque le scooter nautique est en mouvement. Si vous levez les pieds, vous augmentez le risque de perdre l'équilibre ou de heurter des objets extérieurs au scooter nautique avec vos pieds. Ne prenez pas d'enfants à bord si leurs pieds ne peuvent pas atteindre le fond du repose-pied.
- Les passagers doivent se tenir fermement à la personne assise devant eux ou à la poignée prévue à cet effet.
- N'autorisez jamais un passager à se placer devant le pilote.

- Betreiben Sie das Wasserfahrzeug NIEMALS nach Alkoholkonsum oder nachdem Sie andere Rauschmittel/Medikamente genommen haben.
- Aus Sicherheitsgründen und zur richtigen Pflege des Wasserfahrzeugs, führen Sie bitte immer vor dem Einsatz des Wasserfahrzeugs die entsprechenden Überprüfungen durch, wie sie auf Seite 3-10 aufgeführt sind.
- Der Fahrer und die Mitfahrer sollten immer beide Füße im Fußraum halten, während das Wasserfahrzeug in Bewegung ist. Durch Anheben Ihrer Füße erhöht sich die Möglichkeit, dass Sie Ihr Gleichgewicht verlieren oder mit Ihren Füßen an Gegenständen außerhalb Ihres Wasserfahrzeugs aufschlagen. Lassen Sie keine Kinder mitfahren, die nicht mit ihren Füßen den Boden des Fußraums erreichen können.
- Mitfahrer sollten sich gut am Vordermann oder am dafür vorgesehenen Haltegriff festhalten.
- Lassen Sie niemals einen Mitfahrer vor dem Fahrer sitzen.
- No pilote NUNCA la moto de agua después de consumir alcohol u otras drogas.
- Por razones de seguridad y para mantener un cuidado apropiado de la moto de agua, realice siempre las comprobaciones previas enumeradas en la página 3-11 antes de utilizarla.
- El piloto debe mantener siempre ambos pies en los reposapiés cuando la moto de agua esté en movimiento. Si levanta los pies aumentan las posibilidades de perder el equilibrio o de golpear con ellos objetos externos. No lleve niños cuyos pies no lleguen al reposapiés.
- Los tripulantes deben sujetarse firmemente a la persona que llevan delante o al asidero.
- Nunca debe ir un tripulante montado delante del piloto.

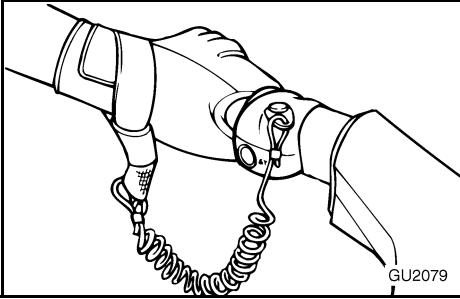

- Si vous êtes enceinte ou en mauvaise santé, demandez toujours à votre docteur si vous pouvez utiliser ce scooter nautique sans danger.
- N'essayez pas de modifier ce scooter nautique !
Toute modification apportée à votre scooter nautique peut en réduire la sécurité et la fiabilité, le rendre dangereux ou rendre son utilisation illégale.
- Attachez le cordon du coupe-circuit du moteur à votre poignet et maintenez-le délogé du guidon pour que le moteur se coupe automatiquement en cas de chute. Après toute utilisation, détachez du scooter nautique le cordon du coupe-circuit du moteur afin d'empêcher tout démarrage accidentel ou toute utilisation non autorisée par des enfants ou d'autres personnes.
- Contrôlez attentivement la présence de baigneurs et restez à l'écart des zones de baignade. Il est difficile de repérer les nageurs et vous risquez de heurter accidentellement quelqu'un dans l'eau.
- Veillez à ne pas être heurté par une autre embarcation ! Prenez toujours la responsabilité de surveiller le trafic ; les autres plaisanciers ne feront peut-être pas attention à vous. S'ils ne vous voient pas ou si vous manœuvrez plus rapidement que les autres pilotes ne s'y attendent, vous risquez une collision.
- Conservez une distance de sécurité entre vous et les autres scooters nautiques ou embarcations et faites également attention aux câbles de ski nautique ou aux lignes de pêche. Respectez les "règles de sécurité nautiques" et veillez à regarder derrière vous avant d'amorcer un virage. (Voir les règles de sécurité nautiques à la page 1-43.)

- Fragen Sie immer Ihren Arzt, ob es für Sie sicher ist, dieses Wasserfahrzeug zu fahren, falls Sie schwanger oder bei schlechter Gesundheit sind.
- Versuchen Sie nicht, Änderungen am Wasserfahrzeug vorzunehmen!
Umänderungen an Ihrem Wasserfahrzeug können die Sicherheit und Zuverlässigkeit beeinträchtigen und das Wasserfahrzeug zum Gebrauch unsicher oder illegal machen.
- Bringen Sie die Motor-Quickstoppleine (Reißleine) an Ihrem Handgelenk an und verwickeln Sie diese nicht in die Lenkergriffe, damit der Motor abschalten wird, falls Sie herunterfallen sollten. Nach dem Fahren, die Motor-Quickstoppleine vom Wasserfahrzeug entfernen, um versehentliches Starten oder unerlaubte Benutzung durch Kinder oder andere Personen zu vermeiden.
- Seien Sie wachsam in Bezug auf Schwimmer, und halten Sie sich von Schwimmgebieten fern. Schwimmer sind nicht leicht zu erkennen, und Sie könnten jemanden versehentlich im Wasser anfahren.
- Vermeiden Sie es, von anderen Wasserfahrzeugen getroffen zu werden! Sie sollten immer die Verantwortung tragen, nach dem Verkehr Ausschau zu halten; andere Bootfahrer könnten Sie vielleicht nicht sehen. Falls Sie nicht gesehen werden, oder Sie Ihr Wasserfahrzeug schneller manövrieren als andere Bootfahrer erwarten, riskieren Sie einen Zusammenstoß.
- Halten Sie einen sicheren Abstand zu anderen Booten oder Wasserfahrzeugen ein, und seien Sie auch wachsam in Bezug auf Wasserskiseile oder Angelleinen. Befolgen Sie die "Sicherheitsregeln für das Bootfahren", und stellen Sie sicher, dass Sie zurückschauen, bevor Sie eine Wendung vollziehen. (Siehe Sicherheitsregeln für das Bootfahren auf Seite 1-44.)
- Si es una mujer embarazada o su salud es delicada, pregunte a su médico si es conveniente para usted navegar en la moto de agua.
- ¡No trate de modificar esta moto de agua!
Las modificaciones de la moto de agua pueden reducir su seguridad y su fiabilidad y hacer que su uso resulte inseguro o ilegal.
- Ajustese el cordón de hombre al agua a la muñeca y manténgalo alejado del manillar de forma que, en caso de caída, el motor se pare. Una vez finalizada la navegación, retire de la moto de agua el cordón de hombre al agua para evitar que niños u otras personas puedan arrancar el motor de forma accidental o no autorizada.
- Vigile atentamente la presencia de nadadores y manténgase alejado de las zonas de baño. Los nadadores son difíciles de ver y podría golpear accidentalmente a alguien en el agua.
- ¡Evite ser abordado por otra embarcación! La responsabilidad de vigilar el tráfico es siempre suya; puede que los demás navegantes no le estén vigilando a usted. Si no le ven, o si maniobra más deprisa de lo que los demás esperan, corre el riesgo de colisionar.
- Manténgase a una distancia segura de otras embarcaciones o motos de agua y vigile también la presencia de cabos de esquí o artes de pesca. Observe las normas de seguridad en el mar y no olvide mirar hacia atrás antes de virar. (Ver Normas de seguridad en el mar en la página 1-44.)



FJU13820

Équipement recommandé

Vous devez transporter les accessoires suivants à bord de votre scooter nautique:

- **Dispositif de signalisation sonore**
Vous devez disposer à bord d'un sifflet ou autre dispositif de signalisation sonore permettant de vous signaler aux autres navires.
- **Signaux de détresse visuels**
Il est recommandé de transporter à bord de votre scooter nautique un dispositif pyrotechnique agréé, dans un récipient étanche. Vous pouvez également utiliser un miroir comme signal d'urgence. Prenez contact avec votre représentant Yamaha pour plus d'informations.
- **Montre**
Il est utile de disposer d'une montre pour connaître la durée de navigation.
- **Câble de remorquage**
Le câble de remorquage permet de remorquer un scooter nautique en panne en cas d'urgence.

FJU17810

Précautions

- Ne démarrez jamais le moteur ou ne le laissez jamais tourner, aussi peu que ce soit, dans un local fermé. Les gaz d'échappement contiennent du monoxyde de carbone, un gaz incolore, inodore, qui peut provoquer perte de conscience et mort en très peu de temps. Utilisez votre véhicule nautique à l'air libre, exclusivement.
- Le réservoir d'huile, le silencieux et les surfaces du moteur peuvent causer de graves brûlures lorsqu'ils sont chauds. Ne touchez jamais le réservoir d'huile, le silencieux ou le moteur immédiatement après avoir coupé le moteur.

GJU13820

Empfohlene Ausrüstung

Folgende Gegenstände sollten an Bord Ihres Wasserfahrzeugs mitgeführt werden:

- **Akustik-Signalgerät**
Sie sollten eine Pfeife oder anderes Akustik-Signalgerät mit sich führen, mit dem Signale an andere Wasserfahrzeuge übermittelt werden könnten.
- **Visuelle Notfallsignale**
Es wird angeraten, ein behördlich genehmigtes Pyrotechnikgerät in einem wasserdichten Behälter an Bord Ihres Wasserfahrzeuges mitzuführen. Ein Spiegel kann ebenfalls als Notfallsignal verwendet werden. Wenden Sie sich für weitere Informationen an Ihren Yamaha-Händler.
- **Armbanduhr**
Eine Armbanduhr ist hilfreich, damit Sie wissen, wie lange Sie bereits gefahren sind.
- **Zugleine**
Eine Zugleine kann verwendet werden, um ein havariertes Wasserfahrzeug in einem Notfall in Schleppe zu nehmen.

GJU17810

Information zu den Gefahren

- Den Motor niemals in einem geschlossenen Raum anlassen oder betreiben. Abgasdämpfe enthalten Kohlenmonoxid, ein farb- und geruchloses Gas, das innerhalb kurzer Zeit Bewusstlosigkeit und den Tod verursachen kann. Das Wasserfahrzeug immer in einem offenen Bereich betreiben.
- Ein heißer Öltank, heißer Abgasschalldämpfer und heiße Motoroberflächen können schwere Verbrennungen verursachen. Unmittelbar nach Ausschalten des Motors nicht den Öltank, den Schalldämpfer oder den Motor berühren.

SJU13820

Equipo recomendado

Debe llevar los siguientes elementos en la moto de agua:

- **Dispositivos de señalización de sonidos**
Debe llevar un silbato o cualquier dispositivo de señalización de sonido para avisar a otras embarcaciones.
- **Señales de socorro visuales**
Se recomienda guardar un dispositivo de pirotecnia homologado en un contenedor resistente al agua dentro de la embarcación. También puede utilizar un espejo como señal de emergencia. Para más información, póngase en contacto con su distribuidor.
- **Reloj**
Es necesario disponer de un reloj para controlar el tiempo que ha estado pilotando.
- **Remolque**
Puede utilizar un remolque para remolcar una moto de agua en caso de emergencia.

SJU17810

Información para evitar peligros

- No arranque nunca el motor ni lo deje en marcha, ni siquiera un momento, en un lugar cerrado. Los gases de escape contiene monóxido de carbono, un gas incoloro e inodoro que puede provocar la pérdida del conocimiento y la muerte en unos instantes. Utilice siempre la moto de agua en un espacio abierto.
- El depósito de aceite, el silenciador y las superficies del motor se calientan mucho y pueden provocar graves quemaduras. No toque el depósito de aceite, el silenciador ni el motor inmediatamente después de parar éste.



Caractéristiques du scooter nautique

- La poussée de la tuyère permet de faire virer le scooter nautique. Si vous relâchez complètement la manette des gaz, vous ne produirez plus qu'une poussée minimum. Si vous naviguez à des vitesses supérieures au régime embrayé, vous perdrez rapidement toute manœuvrabilité dès que vous aurez coupé les gaz. Ce modèle est équipé du système Yamaha de gestion du moteur (YEMS) qui comprend un système de contrôle de la direction après coupure des gaz (OTS - Off-Throttle Steering System). Ce système s'activera si vous essayez, en vitesse de plané, de diriger le scooter nautique une fois la manette des gaz relâchée. Le système de contrôle de la direction après coupure des gaz (OTS) facilite la prise de virages en continuant à fournir de la poussée pendant la décélération du scooter nautique. Vous pouvez toutefois tourner plus court si vous donnez des gaz tout en tournant le guidon. Le système de contrôle de la direction après coupure des gaz (OTS) ne fonctionne pas lorsque le scooter n'atteint pas une vitesse de plané ou lorsque son moteur est éteint. Dès que le moteur ralentit, le scooter nautique ne répond plus aux mouvements du guidon jusqu'à ce que vous remettiez des gaz ou atteigniez un régime embrayé. Exercez-vous à virer dans une zone dégagée, sans obstacles, jusqu'à ce que vous vous sentiez à l'aise avec cette manœuvre.
- Ce scooter nautique est propulsé par jet d'eau. La pompe de propulsion est directement connectée au moteur. Ceci signifie que la poussée de la tuyère produit un certain mouvement dès que le moteur tourne. Il n'y a pas de "point mort". Vous êtes en "marche avant" ou en "marche arrière", selon la position du levier d'inversion (pour VX110 Deluxe).

GJU21150

Eigenschaften des Wasserfahrzeugs

- Das Wasserfahrzeug wird durch die Schubkraft gesteuert. Vollständiges Wegnehmen des Gases hat nur minimale Schubkraft zur Folge. Bei Geschwindigkeiten über dem Langsamstlauf nimmt die Lenkbarkeit zunehmend ab, falls kein Gas gegeben wird. Dieses Modell ist mit dem Yamaha Engine Management System (YEMS) ausgestattet, welchem ein Off-Throttle Steering (OTS) System einverleibt ist. Das System wird bei Gleitgeschwindigkeit aktiviert, sobald das Wasserfahrzeug nach Loslassen des Gashebels gesteuert wird. Das OTS-System hilft beim Wenden, indem es dem drosselnden Wasserfahrzeug Schubkraft verleiht. Für schärfere Wendungen muss allerdings Gas gegeben und der Lenker gedreht werden. Das OTS-System bleibt unter Gleitgeschwindigkeit oder bei abgestelltem Motor aus. Bei fallender Motordrehzahl vermag der Lenker das Wasserfahrzeug nicht mehr zu wenden, bis wieder Gas gegeben wird oder Langsamstlaufgeschwindigkeit erreicht worden ist. Üben Sie Wendemanöver in einem offenen Bereich, der keine Hindernisse bietet, bis Sie dies gut beherrschen.
- Dieses Wasserfahrzeug wird von einem Wasser-Jet angetrieben. Die Jetpumpe ist direkt mit dem Motor verbunden. Daraus ergibt sich, dass auch bei geringster Motordrehzahl bereits Schubkraft vorliegt. Es gibt keine "Leerlauf"-Stellung. Der Schalthebel weist nur zwei Stellungen auf: Vorwärtsfahrt und Rückwärtsfahrt (nur VX110 Deluxe).

SJU21150

Características de la moto de agua

- La propulsión a chorro hace virar a la moto de agua. Si se suelta completamente el acelerador, el empuje será mínimo. Si está navegando a una velocidad superior a la mínima, al soltar el acelerador se reducirá rápidamente la gobernabilidad. Este modelo incorpora el sistema Yamaha de gestión del motor (YEMS) que incluye el sistema de gobierno sin gas (OTS). Dicho sistema se activa a velocidad de planeo, cuando se intenta virar después de soltar el acelerador. El sistema OTS sigue suministrando algo de empuje que permitirá virar mientras la moto de agua desacelera; no obstante, podrá efectuar una virada más cerrada si da gas al girar el manillar. El sistema OTS no funciona a velocidades inferiores a la de planeo o cuando el motor está parado. Cuando el motor reduzca la marcha, la moto de agua dejará de responder al manillar hasta que acelere de nuevo o alcance la velocidad mínima. Practique las viradas en un espacio abierto y sin obstáculos hasta que adquiera un buen tacto para dicha maniobra.
- Esta moto de agua está propulsada a chorro. La bomba de chorro está directamente acoplada al motor. Ello significa que el empuje del chorro producirá algún movimiento siempre que el motor esté en marcha. No existe "punto muerto". La marcha es "avante" o "atrás", según la posición de la palanca del inversor (VX110 Deluxe).

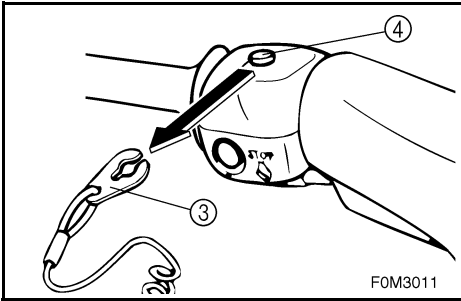
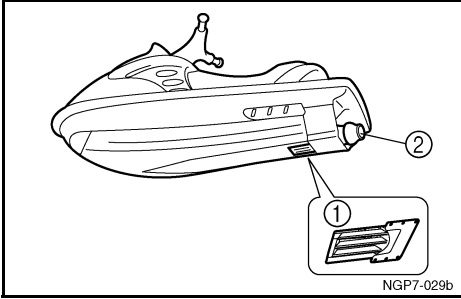

- Pour VX110 Deluxe :
N'utilisez pas la marche arrière pour ralentir ou arrêter le scooter nautique car vous pourriez perdre le contrôle, être éjecté ou être projeté contre le guidon. Vous pourriez également endommager le mécanisme d'inversion. Cette manœuvre pourrait augmenter le risque de blessure au dos/à la colonne vertébrale (paralysie), de blessures au visage et de fractures diverses (jambes, chevilles, etc.).
- Pour VX110 Deluxe :
La marche arrière peut s'utiliser pour ralentir ou s'arrêter lors de manœuvres à faible vitesse, par exemple pour un accostage. Une fois le moteur au ralenti, passez en marche arrière et augmentez progressivement le régime du moteur. Vérifiez qu'il n'y a ni obstacles ni personnes derrière vous avant d'enclencher la marche arrière.
- N'approchez pas de la grille d'admission ① tant que le moteur tourne. Les cheveux longs, vêtements lâches, lanières des VFI ou autres accessoires similaires peuvent être happés dans les pièces mobiles, provoquant blessures graves ou noyade.
- N'insérez jamais d'objet dans la tuyère ② lorsque le moteur tourne. Tout contact avec les éléments rotatifs de la pompe de propulsion peut entraîner de graves blessures ou la mort.
- Coupez le moteur et ôtez l'agrafe ③ du coupe-circuit du moteur ④ avant d'enlever les débris ou les algues qui peuvent s'être accumulées autour de l'entrée de la tuyère.

- Nur VX110 Deluxe:
Zum Drosseln oder Anhalten des Wasserfahrzeugs nicht auf Rückwärtsfahrt umschalten, denn dies könnte dazu führen, dass der Fahrer die Kontrolle verliert, über Bord geschleudert wird oder gegen den Lenker aufprallt. Außerdem könnte dadurch der Schaltmechanismus beschädigt werden.
Dies könnte das Risiko für Rücken- und Wirbelsäulenverletzungen (Lähmung), Gesichtsverletzungen sowie Bein-, Knöchel- und anderen Brüchen erhöhen.
- Nur VX110 Deluxe:
Die Rückwärtsstellung kann bei langsamen Manövern wie dem Anlegen zum Drosseln oder Anhalten verwendet werden. Erst wenn der Motor im Leerlauf dreht, auf Rückwärtsfahrt schalten und langsam Gas geben. Vor dem Umschalten auf Rückwärtsfahrt sicherstellen, dass keine Schwimmer oder anderen Hindernisse den Weg versperren.
- Vom Einlassgitter ① fernbleiben, während der Motor läuft. Langes Haar, lose Kleidungsstücke, Schwimmwestenriemen und dergleichen könnten sich in beweglichen Bauteilen verfangen und zu ernsthaften Verletzungen oder Ertrinken führen.
- Niemals einen Gegenstand in die Jetdüse ② stecken während der Motor läuft. Ernsthafte Verletzung oder Tod könnten die Folge von Kontakt mit den sich drehenden Teilen der Jetpumpe sein.
- Schalten Sie den Motor ab, und nehmen Sie den Clip ③ vom Motor-Quickstoppschalter ④ heraus, bevor Sie irgendwelche Verschmutzungen oder Algen, die sich um den Jeteinlass angesammelt haben könnten, entfernen.
- VX110 Deluxe:
No utilice marcha atrás para reducir la velocidad o para detener la moto de agua; podría perder el control, salir despedido o golpearse contra el manillar. Puede asimismo averiar el mecanismo del inversor.
Ello puede incrementar el riesgo de lesiones en la espalda/columna (parálisis), lesiones faciales, así como la fractura de piernas, tobillos y otros huesos.
- VX110 Deluxe:
La marcha atrás puede utilizarse para reducir la velocidad o parar en las maniobras a baja velocidad, por ejemplo al atracar. Cuando el motor esté al ralentí, dé atrás y acelere de forma gradual. Verifique que no haya obstáculos o personas por la popa antes de dar atrás.
- Manténgase alejado de la rejilla de admisión ① mientras el motor esté en marcha. El cabello largo, las prendas sueltas o las correas del chaleco salvavidas pueden quedar atrapadas en las piezas móviles y provocar lesiones graves o estrangulamiento.
- No introduzca nunca ningún objeto en la tobera de propulsión ② mientras el motor esté en marcha. El contacto con las piezas giratorias de la bomba de chorro puede provocar lesiones graves o mortales.
- Pare el motor y extraiga la pinza ③ del interruptor de paro de emergencia ④ antes de retirar los desechos o algas que se puedan haber acumulado en torno a la toma de admisión del chorro.

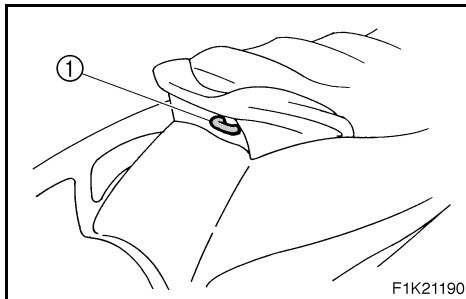

FJU18630

Ski nautique

Vous pouvez utiliser ce véhicule nautique pour le ski nautique s'il dispose de suffisamment de places assises pour accueillir le pilote, un observateur assis vers l'arrière et le skieur lorsqu'il ne skie pas.

Le véhicule nautique doit également être équipé d'un taquet ① conçu pour tirer un câble de remorquage pour skieur; n'attachez jamais ce câble à un autre endroit.

Il incombe au pilote du véhicule nautique de veiller à la sécurité du skieur et des autres personnes. Prenez connaissance des réglementations locales en matière de ski nautique applicables aux eaux dans lesquelles vous allez naviguer et respectez-les.

Le pilote doit être familiarisé avec le transport de passagers avant de tenter de remorquer un skieur.

Voici quelques recommandations importantes destinées à minimiser les risques lors de la pratique du ski nautique.

- Le skieur doit porter un VFI agréé, de préférence de couleur vive, de manière à être facilement repérable par les pilotes des autres bateaux.
- Le skieur doit porter des vêtements protecteurs. Il existe un risque de graves blessures internes en cas de pénétration forcée d'eau dans les cavités du corps à la suite d'une chute dans l'eau. Un maillot de bain normal n'offre aucune protection contre la pénétration forcée d'eau dans le rectum ou le vagin. Le skieur doit porter une combinaison isotherme ou un vêtement offrant un degré de protection équivalent.

GJU18630

Wasserskifahren

Sie können das Wasserfahrzeug zum Wasserskifahren verwenden, wenn es genügend Sitzbänke hat, um den Fahrer, einen nach hinten schauenden Beobachter und einen Wasserskifahrer aufzunehmen, wenn er oder sie nicht gerade Ski fährt.

Das Wasserfahrzeug muss ebenfalls mit einer Klampe ① ausgestattet sein, die dazu gedacht ist, ein Skizugseil zu ziehen. Das Zugseil nicht an einer anderen Stelle anbringen.

Es liegt in der Verantwortung des Fahrers des Wasserfahrzeugs in Bezug auf die Sicherheit des Wasserskifahrers und anderer Personen wachsam zu sein. Kennen und befolgen Sie alle örtlich geltenden Bestimmungen für den Wasserskisport für die Gewässer, in welchen Sie fahren werden.

Der Fahrer sollte sicher im Mitnehmen von Mitfahrern sein, bevor er versucht, einen Skifahrer zu ziehen.

Im Folgenden finden Sie einige wichtige Punkte, um Risiken während des Wasserskifahrens auf ein Mindestmaß zu beschränken.

- Der Skifahrer muss eine genehmigte Schwimmweste (PFD) tragen, vorzugsweise eine farbenprächtige, sodass andere Bootfahrer den Skifahrer sehen können.
- Der Skifahrer muss Schutzkleidung tragen. Es können ernsthafte innere Verletzungen auftreten, falls Wasser zu heftig in Körperöffnungen dringt, als Folge davon, ins Wasser gefallen zu sein. Einfache Schwimmkleidung bietet keinen ausreichenden Schutz gegen zu heftiges Eindringen von Wasser in Rektum oder Vagina. Der Skifahrer muss ein Neopren-Unterteil oder Kleidung tragen, die gleichwertigen Schutz bietet.

SJU18630

Esquí acuático

Puede utilizar la moto de agua para practicar el esquí si dispone de plazas suficientes para el piloto, un observador sentado hacia atrás y el esquiador cuando no esté esquiando.

Asimismo, la moto de agua debe disponer de una cornamusa ① diseñada para tirar de una línea de esquí; no afirme la línea de esquí en ningún otro lugar.

Es responsabilidad del piloto permanecer atento a la seguridad del esquiador y la de otras personas. Conozca y observe todos los reglamentos relativos al esquí acuático que estén vigentes en las aguas en las que vaya a practicarlo.

El piloto debe sentirse cómodo llevando tripulantes antes de intentar remolcar a un esquiador.

A continuación se relacionan algunas consideraciones importantes destinadas a reducir al mínimo los riesgos cuando se practica el esquí acuático.

- El esquiador debe llevar un chaleco salvavidas homologado, preferiblemente de colores brillantes, de forma que los ocupantes de la moto de agua puedan verlo.
- El esquiador debe vestir prendas protectoras. La penetración forzada de agua en las cavidades corporales a causa de una caída o de la proximidad a la tobera de propulsión puede provocar graves lesiones internas. Un traje de baño normal no le protege adecuadamente de la penetración de agua forzada en el recto o la vagina. El esquiador debe llevar la parte de abajo de un traje de goma o una prenda que proporcione una protección equivalente.

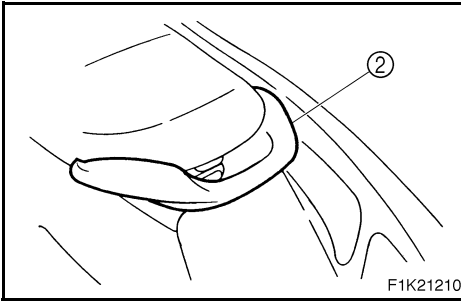
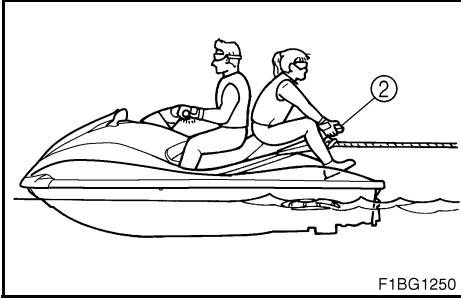

- Une deuxième personne doit se trouver à bord, en tant qu'observateur chargé de surveiller le skieur ; en de nombreux endroits, il s'agit là d'une obligation légale. Laissez le skieur commander directement au pilote sa vitesse et les changements de direction à l'aide de signes de la main.

L'observateur doit être fermement assis sur le siège du passager et se tenir à la poignée ② les pieds bien posés sur le fond du repose-pied pour assurer son équilibre ; il doit faire face vers l'arrière pour observer les signaux de main du skieur et sa situation.

- Le contrôle d'un véhicule nautique qui tire un skieur est affecté par l'habileté du skieur ainsi que par l'état de l'eau et les conditions atmosphériques.
- Lorsque vous vous préparez à remorquer un skieur, naviguez à la vitesse la plus faible possible jusqu'à ce que le véhicule nautique soit suffisamment éloigné du skieur et que le câble soit tendu. Contrôlez que le câble ne s'est pas enroulé autour d'un objet quelconque. Après avoir vérifié que le skieur est prêt et qu'il n'y a pas de trafic ou d'autres obstacles, accélérez suffisamment pour tirer le skieur hors de l'eau.
- Effectuez des virages doux et larges. Le véhicule nautique est capable d'effectuer des virages très serrés qui pourraient dépasser les capacités du skieur. Gardez le skieur à au moins 50 m (150 ft), à peu près deux fois la distance d'un câble de remorquage standard, de tout danger potentiel.
- Attention : le câble de remorquage risque de revenir brutalement vers le véhicule nautique si le skieur tombe ou ne parvient pas à se dresser sur ses skis.
- Le remorquage d'objets lourds ou encombrants autres que des skieurs, par exemple un autre bateau ou véhicule nautique, peut provoquer une perte de contrôle du véhicule et créer une situation de danger. Si vous devez remorquer un autre bateau, dans une situation d'urgence, naviguez lentement et prudemment.

- Eine zweite Person sollte als Beobachter des Skifahrers an Bord sein; an vielen Orten ist dies gesetzlich erforderlich. Lassen Sie den Skifahrer durch Handsignale die Geschwindigkeit und Richtung des Fahrers kontrollieren. Der Beobachter muss sicher im Mitfahrersitz sitzen, sich am Haltegriff ② festhalten und seine Füße fest auf dem Boden des Fußraums halten, um das Gleichgewicht halten zu können, während er nach hinten schaut, um die Handsignale des Skifahrers und dessen Zustand zu beobachten.
- Ihre Kontrolle wird während des Ziehens eines Skifahrers durch die Geschicklichkeit des Skifahrers, sowie durch Wasser- und Wetterbedingungen beeinflusst.
- Zur Vorbereitung zum Ziehen eines Skifahrers gehört das Fahren des Wasserfahrzeugs bei niedrigster Geschwindigkeit, bis das Wasserfahrzeug ein gutes Stück vom Skifahrer entfernt ist und das Zugseil gespannt ist. Stellen Sie sicher, dass das Seil nicht um irgendetwas gewickelt ist.
Nachdem Sie überprüft haben, dass der Skifahrer bereit ist und kein Verkehr oder andere Hindernisse im Weg sind, geben Sie genügend Gas, um den Skifahrer aus dem Wasser zu hieven.
- Vollziehen Sie gleichmäßige, weite Wendungen. Das Wasserfahrzeug kann sehr scharfe Wendungen ausführen, die die Fähigkeiten des Skifahrers übersteigen könnten. Halten Sie den Skifahrer mindestens 50 m (150 ft), ungefähr zwei Mal die Länge eines Standard-Zugseils, von möglichen Gefahrenquellen fern.
- Seien Sie wachsam in Bezug auf die Gefahr, dass das Zugseil auf das Wasserfahrzeug zurückschnappen kann, wenn der Skifahrer fällt oder nicht mehr auf die Skier hochkommt.
- Das Ziehen von schweren oder sperrigen Gegenständen, außer Skifahrern, wie zum Beispiel andere Boote oder Wasserfahrzeuge, kann dazu führen, dass man die Kontrolle über die Steuerung verliert, was eine gefährliche Situation schaffen kann. Wenn Sie ein anderes Boot in einer Notsituation ziehen müssen, fahren Sie langsam und vorsichtig.
- Una segunda persona debe encontrarse a bordo para observar al esquiador; en muchos lugares esto es obligatorio. El esquiador dará instrucciones al piloto para controlar la velocidad y el rumbo haciendo señales con la mano.
El observador debe sentarse en una posición segura en el asiento del tripulante y sujetarse al asidero ② con los pies bien apoyados en el reposapiés a fin de mantener el equilibrio cuando mira hacia atrás para observar las señales del esquiador y el estado del mismo.
- El control del piloto mientras remolca a un esquiador se ve afectado por la habilidad de éste, así como por el estado del mar y el tiempo.
- Cuando se prepare para remolcar a un esquiador, avance a la mínima velocidad posible hasta que la moto de agua esté bien alejada del esquiador y la línea de esquí se tense. Verifique que no haya ninguna vuelta de la línea alrededor de ningún objeto.
Después de comprobar que el esquiador está preparado y que no haya tráfico ni otros obstáculos, acelere lo suficiente para levantar al esquiador.
- Efectúe viradas suaves y amplias. La moto de agua puede realizar viradas muy cerradas que pueden superar las habilidades del esquiador. Mantenga al esquiador al menos a 50 m (150 ft) de cualquier posible peligro, más o menos el doble de la longitud de una línea de esquí normal.
- Permanezca atento al peligro de que el mango de la línea de esquí rebote hacia la moto de agua cuando el esquiador se caiga o no consiga levantarse sobre los esquís.
- El remolque de objetos pesados o voluminosos, salvo esquiadores, como por ejemplo otra embarcación o moto de agua, puede provocar la pérdida del control y crear una situación de peligro. Si debe remolcar a otra embarcación en una situación de emergencia, gobierne lentamente y con cuidado.



FJU10050

Règles de sécurité nautique

Votre scooter nautique est considéré par la loi comme un bateau à moteur. Son utilisation doit être conforme aux règles et réglementations en vigueur pour la voie navigable sur laquelle il est utilisé.

GJU10050

Sicherheitsregeln für das Bootfahren

Ihr Yamaha-Wasserfahrzeug wird rechtlich gesehen als Hochleistungsboot angesehen. Der Betrieb des Wasserfahrzeugs muss in Übereinstimmung mit den Regeln und Bestimmungen geschehen, die die Wasserwege, auf welchen es verwendet wird, regeln.

SJU10050

Normas de navegación segura

A efectos legales, su moto de agua Yamaha es un barco de motor. El gobierno de una moto de agua debe ajustarse a los reglamentos y normativas vigentes en las aguas en las que se utilice.



Utilisez votre scooter nautique de manière responsable

Vous partagez les zones où vous naviguez avec votre scooter nautique avec d'autres personnes et avec la nature. Par conséquent, votre plaisir implique une obligation de traiter ces autres personnes, ainsi que les terres, les eaux et la faune, avec respect et courtoisie.

Partout et toujours, lorsque vous naviguez, considérez-vous comme l'hôte de ceux qui vous entourent. Rappelez-vous, par exemple, que le bruit de votre scooter nautique peut être musique à vos oreilles mais peut n'être que bruit pour les autres. Et les excitantes éclaboussures de votre sillage peuvent faire des vagues que les autres n'apprécieront pas. Évitez de naviguer à proximité des habitations du rivage et des zones de nidation du gibier d'eau ou autres réserves d'espèces sauvages, restez toujours à distance respectueuse des pêcheurs, des autres embarcations, des nageurs et des plages peuplées. Lorsqu'il est inévitable de passer dans des zones de ce type, naviguez lentement et respectez tous les règlements.

Un entretien approprié est nécessaire afin de garantir que les émissions d'échappement et les niveaux sonores de votre scooter nautique se trouvent toujours dans les limites réglementées. Il vous incombe de veiller à ce que les entretiens recommandés dans ce Manuel de l'utilisateur soient effectués.

N'oubliez pas que la pollution peut nuire à l'environnement. Ne faites pas le plein de carburant ou l'appoint d'huile dans des zones que vous risqueriez de polluer. Avant de faire le plein de carburant, sortez votre scooter nautique de l'eau et écartez-le du rivage. Préservez votre environnement pour qu'il soit agréable pour les personnes et les animaux qui partagent les voies navigables : ne pratiquez pas le dépôt sauvage !

En naviguant de manière responsable, avec respect et courtoisie pour les autres, vous contribuerez à préserver nos voies de navigation pour le plaisir de profiter de multiples possibilités de loisirs.

GJU10061

Erfreuen Sie sich unter Ausübung Ihrer Verantwortung an Ihrem Wasserfahrzeug

Sie teilen die Gebiete, in denen Sie beim Fahren mit Ihrem Wasserfahrzeug Spaß haben, mit anderen und mit der Natur. Deshalb schließt Ihr Vergnügen die Verantwortung mit ein, die anderen Personen, das Land, das Wasser und die Tierwelt mit Respekt und Rücksicht zu behandeln.

Wann und wo auch immer Sie fahren, betrachten Sie sich selbst als Gast jener um sich herum. Denken Sie zum Beispiel daran, dass die Geräusche Ihres Wasserfahrzeugs sich für Sie wie Musik in den Ohren anhören mag, aber diese für andere nur Lärm bedeuten könnten. Und das aufregende Spritzen Ihres Kielwassers könnte Wellen hervorbringen, die andere nicht mögen. Vermeiden Sie es, zu nahe an Küstenstreifen, die mit Wohnhäusern besiedelt sind, Nistgebiete von Wasservögeln oder andere Tiergebiete heranzufahren, und halten Sie respektvollen Abstand zu Fischern, anderen Booten, Schwimmern und belebten Stränden. Ist Durchfahrt durch solche Gebiete unumgänglich, fahren Sie langsam und halten Sie sich an alle Gesetze.

Korrekte Wartung ist erforderlich, um sicherzustellen, dass die Abgaswerte und Geräuschpegel Ihres Wasserfahrzeugs innerhalb der vorgeschriebenen Grenzwerte bleiben. Es ist Ihre Verantwortung dafür zu sorgen, dass die empfohlenen Wartungsarbeiten in dieser Betriebsanleitung durchgeführt werden.

Denken Sie daran, dass Verschmutzung der Umwelt schaden kann. Tanken Sie nicht an Stellen, oder füllen Öl nach, an denen ein Verschütten der Natur schaden kann. Ziehen Sie Ihr Wasserfahrzeug aus dem Wasser und bringen Sie es von der Uferlinie weg, bevor Sie nachtanken. Halten Sie Ihre Umgebung für die Menschen und die Tierwelt sauber, die die Wasserwege mit Ihnen teilen: Werfen Sie keine Abfälle weg!

Wenn Sie verantwortungsbewusst fahren, mit Respekt und rücksichtsvoll anderen gegenüber, helfen Sie mit, sicherzustellen, dass unsere Wasserwege für eine Reihe von Freizeitvergnügen offen bleiben.

SJU10061

Disfrute de su moto de agua de forma responsable

Cuando navega con su moto de agua, está compartiendo el área de disfrute con otros y con la naturaleza. Por lo tanto, su disfrute incluye la responsabilidad de tratar con respeto y cortesía a las demás personas, la tierra, el agua y la vida salvaje.

Cualquiera que sea el lugar y el momento en que navegue, considérese un invitado de los que le rodean. Recuerde, por ejemplo, que el ruido de su moto de agua puede ser música para usted, pero no deja de ser simplemente ruido para los demás. Y las divertidas salpicaduras de su estela pueden producir olas que molesten a los demás. Evite navegar cerca de viviendas próximas a la orilla y de zonas de anidamiento de aves marinas u otras zonas de vida salvaje; asimismo, manténgase a una distancia respetuosa de pescadores, otras embarcaciones, bañistas y playas concurridas. Cuando no tenga más remedio que navegar por esas zonas, hágalo despacio y respete todas las reglas.

Para que las emisiones del escape y el nivel de ruido permanezcan dentro de los límites reglamentarios, es necesario realizar un mantenimiento adecuado. Es usted el responsable de que se lleve a cabo el mantenimiento recomendado en este manual del propietario/piloto.

Recuerde que la polución puede ser nociva para el medio ambiente. No reposte ni añada aceite cuando un vertido pueda ocasionar daños a la naturaleza. Saque la moto de agua del agua y aléjela de la orilla antes de repostar. Procure que su entorno siga resultando agradable para las personas y la vida salvaje que comparten las aguas con usted: ¡no arroje basura!

Cuando navega de forma responsable, mostrando respeto y cortesía hacia los demás, está ayudando a que las aguas navegables permanezcan abiertas para el disfrute de diversas actividades recreativas.

CARACTERISTIQUES ET FONCTIONS



Emplacement des composants principaux	2-1
--	-----

Utilisation des commandes et autres fonctions	2-9
Siège	2-9
Capot	2-11
Bouchon du réservoir de carburant	2-11
Transmetteur de commande à distance (pour VX110 Deluxe)	2-13
Contacteur d'arrêt du moteur	2-17
Coupe-circuit du moteur	2-17
Contacteur de démarrage	2-19
Manette des gaz	2-19
Sortie témoin d'eau de refroidissement	2-21
Système de direction	2-23
Levier d'inversion (pour VX110 Deluxe)	2-25
Poignée	2-27
Système Yamaha de gestion du moteur (Yamaha Engine Management System, YEMS)	2-29
Système de sécurité Yamaha / Mode de bas régime (pour VX110 Deluxe)	2-29
Compteur multifonction	2-35
Compartiments de rangement	2-47

GJU10070

AUSSTATTUNGEN UND FUNKTIONEN

Einbaulage der Hauptbestandteile 2-2

Bedienung der Bedienelemente und anderer Funktionen	2-10
Sitzbank	2-10
Haube	2-12
Kraftstoff-Tankdeckel	2-12
Fernbedienung (für VX110 Deluxe)	2-14
Motorstoppschalter	2-18
Motor-Quickstoppschalter	2-18
Startschalter	2-20
Gashebel	2-20
Kühlwasser-Kontrollauslass	2-22
Steuerung	2-24
Schalthebel (nur VX110 Deluxe)	2-26
Haltegriff	2-28
Yamaha Engine Management System (YEMS)	2-30
Yamaha Security System und Niedrigdrehzahl-Modus (nur VX110 Deluxe)	2-30
Multifunktionsdisplay	2-36
Ablagefächer	2-48

SJU10070

CARACTERÍSTICAS Y FUNCIONES

Ubicación de los componentes principales 2-2

Utilización de los mandos y otras funciones	2-10
Asiento	2-10
Tapa	2-12
Tapón de llenado del depósito de combustible	2-12
Transmisor de control remoto (VX110 Deluxe)	2-14
Interruptor de paro del motor	2-18
Interruptor de paro de emergencia del motor	2-18
Interruptor de arranque	2-20
Manilla del acelerador	2-20
Surtidor testigo del agua de refrigeración	2-22
Sistema de gobierno	2-24
Palanca del inversor (VX110 Deluxe) ...	2-26
Asidero	2-28
Sistema Yamaha de gestión del motor (YEMS)	2-30
Sistema de seguridad Yamaha/función de régimen bajo (VX110 Deluxe)	2-30
Visor multifunción	2-36
Pañoles	2-48



Emplacement des composants principaux

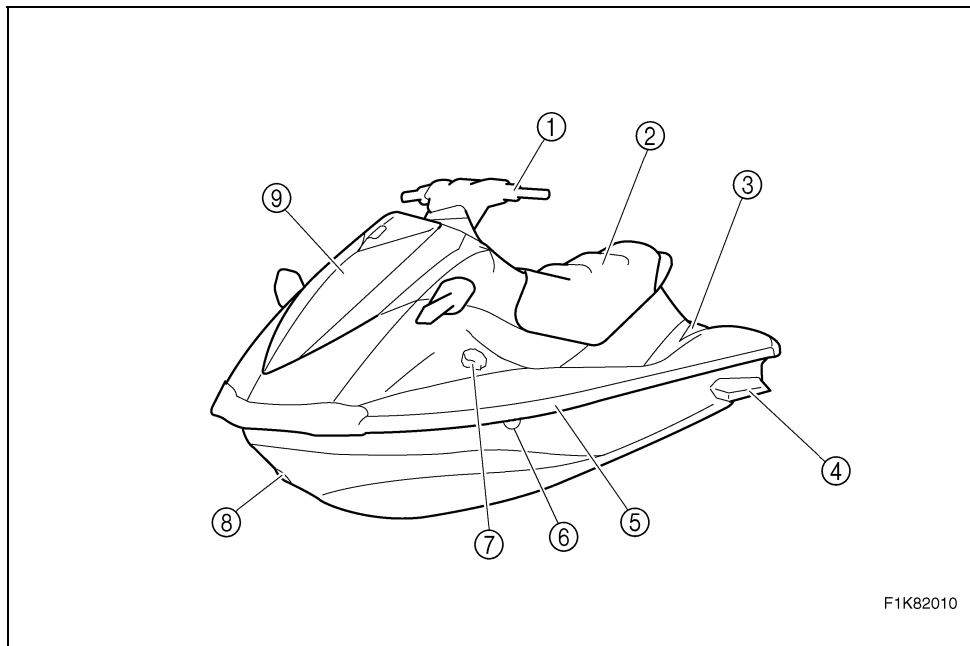

F1K82010

- ① **Guidon**
Permet de contrôler la direction.
- ② **Siège**
- ③ **Repose-pieds**
Emplacement des pieds, pour maintenir l'équilibre.
Permet à l'observateur de maintenir son équilibre tout en faisant face vers l'arrière pour surveiller le skieur.
- ④ **Flotteurs**
- ⑤ **Plat-bord**
- ⑥ **Sortie témoin d'eau de refroidissement**
Permet de contrôler le débit d'eau de refroidissement.
- ⑦ **Bouchon du réservoir de carburant**
- ⑧ **Œil de proue**
Permet d'attacher un câble pour le transport, l'amarrage ou le remorquage du scooter nautique en cas d'urgence.
- ⑨ **Capot**

Einbaulage der Hauptbestandteile

- ① **Lenker**
Zum Lenken.
- ② **Sitz**
- ③ **Fußraum**
Zum Abstützen der Füße.
Hilft beim Gleichgewicht halten wenn man nach hinten gerichtet aufsitzt, um den Wasserskifahrer zu beobachten.
- ④ **Seitenausleger**
- ⑤ **Dollbord**
- ⑥ **Kühlwasser-Kontrollauslass**
Verwenden um den Kühlwasserfluss zu prüfen.
- ⑦ **Kraftstoff-Tankdeckel**
- ⑧ **Bugöse**
Zum Befestigen eines Taus für Zwecke des Transportes, der Vertäuung oder des Abschleppens im Notfall.
- ⑨ **Haube**

Ubicación de los componentes principales

- ① **Manillar**
Sirve para gobernar.
- ② **Asiento**
- ③ **Reposapiés**
Sirve para apoyar los pies a fin de mantener el equilibrio.
Para mantener el equilibrio sentado hacia atrás mientras se vigila al esquiador.
- ④ **Aletas**
- ⑤ **Regala**
- ⑥ **Surtidor testigo del agua de refrigeración**
Sirve para verificar la circulación del agua de refrigeración.
- ⑦ **Tapón de llenado del depósito de combustible**
- ⑧ **Pasacabos de proa**
Sirve para afirmar un cabo a fin de transportar, amarrar o remolcar la moto de agua en caso de emergencia.
- ⑨ **Tapa**

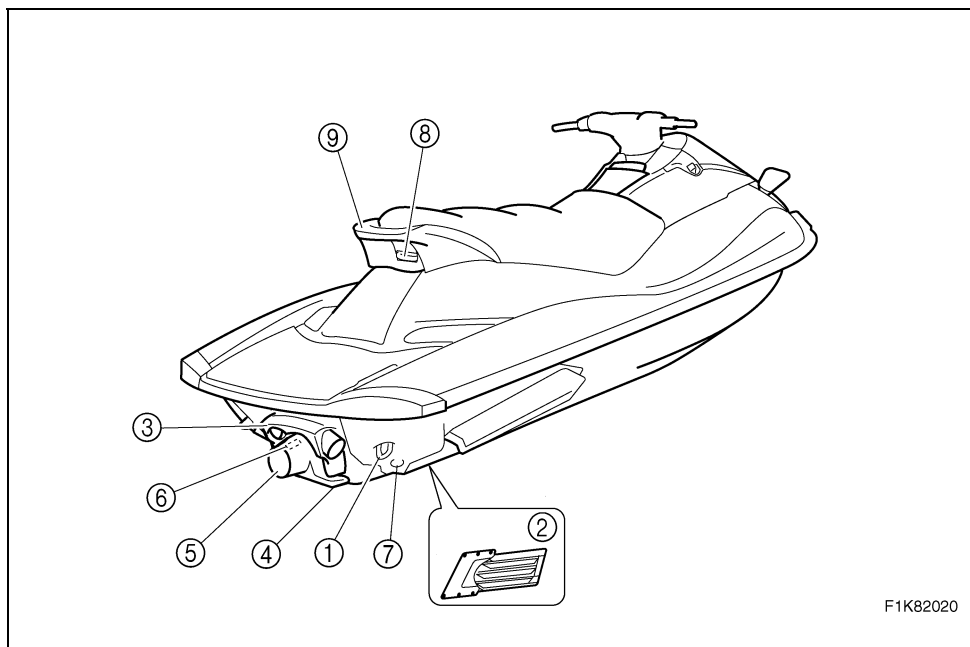

F1K82020

- ① **Œil de poupe**
Permet d'attacher un câble pour le transport ou l'amarrage.
- ② **Grille d'admission**
Empêche les débris de pénétrer dans la pompe de propulsion.
- ③ **Inverseur (VX110 Deluxe)**
Contrôle la direction de la poussée en marche arrière.
- ④ **Plaque de niveau**
- ⑤ **Tuyère de poussée**
Modifie la direction de la poussée en fonction de la position du guidon.
- ⑥ **Capteur de vitesse**
- ⑦ **Bouchons de vidange de poupe**
Permettent d'évacuer l'eau du fond de cale lorsque le scooter nautique est sur la terre ferme.
- ⑧ **Taquet**
Permet d'attacher un câble pour remorquer un skieur nautique ou un filin pour amarrer le scooter nautique.
- ⑨ **Poignée**
Sert d'appui lors de l'embarquement dans le scooter nautique ou permet à l'observateur, assis face à l'arrière pour observer un skieur, de se tenir.

- ① **Hecköse**
Zum Befestigen eines Taus für Zwecke des Transportes oder der Vertäuerung.
- ② **Einlasssieb**
Verhindert, dass Gegenstände in die Strahlpumpe eindringen.
- ③ **Rückwärtsschleuse (VX110 Deluxe)**
Kehrt den Strahlschub um für die Rückwärtsfahrt.
- ④ **Gleitplatte**
- ⑤ **Strahlschubdüse**
Richtet den Strahlschub im Verhältnis zur Lenkerstellung.
- ⑥ **Geschwindigkeitssensor**
- ⑦ **Heck-Ablassschrauben**
Zum Ablassen von Wasser aus der Bilge, während das Wasserfahrzeug an Land ist.
- ⑧ **Klampe**
Zum Befestigen eines Schlepptaus für einen Wasserskifahrer oder zum Vertäuen.
- ⑨ **Handgriff**
Zur Unterstützung beim Aufsteigen auf das Wasserfahrzeug oder zum Festhalten beim Rückwärtssitzen in der Funktion des Beobachters eines Wasserskifahrers.
- ① **Pasacabos de popa**
Sirven para afirmar cabos de transporte o amarras.
- ② **Rejilla de admisión**
Evita que entren residuos en la bomba de chorro.
- ③ **Compuerta de inversión (VX110 Deluxe)**
Controla la dirección del chorro propulsor en marcha atrás.
- ④ **Tapa del grupo propulsor**
- ⑤ **Tobera de propulsión**
Cambia la dirección del chorro propulsor según la posición del manillar.
- ⑥ **Sensor de velocidad**
- ⑦ **Tapones de achique de popa**
Sirven para achicar el agua de la sentina cuando la moto de agua se encuentra en tierra.
- ⑧ **Cornamusa**
Sirve para afirmar un cabo de esquí o amarras.
- ⑨ **Asidero**
Sirve para asirse al embarcar o al sentarse hacia atrás para observar al esquiador.

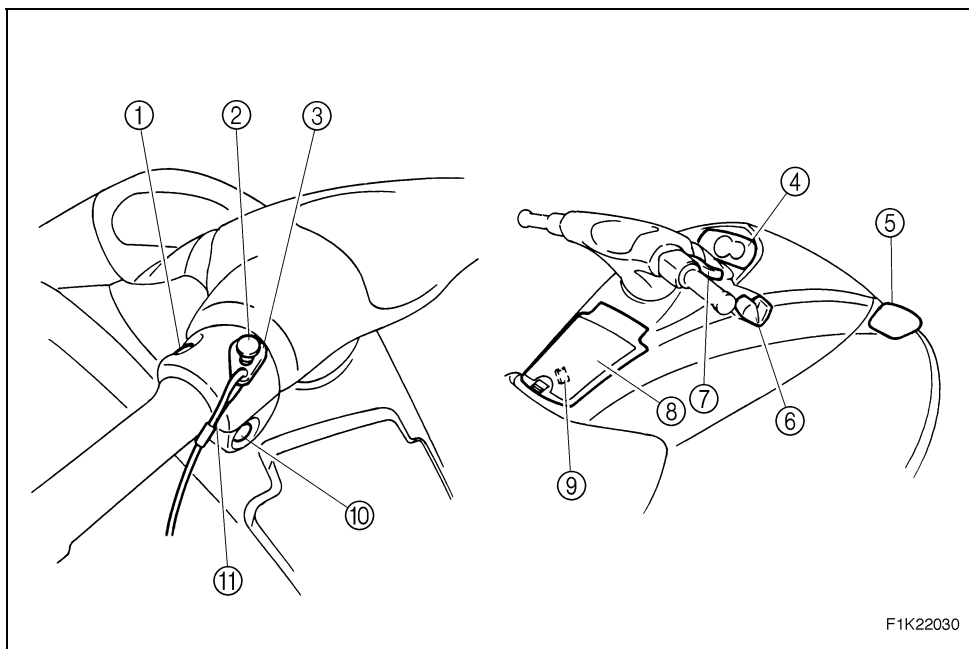

F1K22030

- ① **Contacteur de démarrage**
Permet de démarrer le moteur.
- ② **Coupe-circuit du moteur**
Enlevez l'agrafe pour arrêter le moteur et l'empêcher de démarrer.
- ③ **Agrafe**
Insérez-la dans le coupe-circuit du moteur pour permettre le démarrage du moteur.
Enlevez-la pour arrêter le moteur ou empêcher tout démarrage accidentel du moteur ou toute utilisation non autorisée du scooter nautique.
- ④ **Compteur multifonction**
Permet de contrôler le fonctionnement du scooter nautique.
- ⑤ **Rétroviseurs (VX110 Deluxe)**
- ⑥ **Levier d'inversion (VX110 Deluxe)**
Permet de mettre le scooter nautique en marche avant ou en marche arrière.
- ⑦ **Manette des gaz**
Permet d'accélérer et de décélérer.
- ⑧ **Boîte à gants**
- ⑨ **Transmetteur de commande à distance (VX110 Deluxe)**
- ⑩ **Contacteur d'arrêt du moteur**
Appuyez sur le contacteur pour arrêter le moteur normalement.
- ⑪ **Cordon du coupe-circuit du moteur**
S'attache au poignet, de manière à couper le moteur si le pilote tombe à l'eau.

- ① **Startschalter**
Drücken, um den Motor zu starten.
- ② **Motor-Absperrschalter**
Die Sperrgabel abziehen, um den Motor auszuschalten und startunfähig zu machen.
- ③ **Sperrgabel**
In den Motor-Absperrschalter einführen, damit der Motor gestartet werden kann.
Abnehmen, um den Motor anzuhalten oder versehentliches Starten des Motors oder unerlaubte Benutzung des Wasserfahrzeugs zu verhindern.
- ④ **Multifunktionsdisplay**
Zur Funktionskontrolle des Wasserfahrzeugs.
- ⑤ **Rückspiegel (VX110 Deluxe)**
- ⑥ **Schalthebel (VX110 Deluxe)**
Zum Umschalten zwischen Vorwärts- und Rückwärtsfahrt.
- ⑦ **Gashebel**
Zum Gasgeben und -nehmen.
- ⑧ **Handschuhfach**
- ⑨ **Fernbedienung (VX110 Deluxe)**
- ⑩ **Motorstoppschalter**
Drücken, um den Motor unter normalen Umständen auszuschalten.
- ⑪ **Motorstoppleine (Reißleine)**
Am Handgelenk anbringen, so dass der Motor abschaltet, falls der Fahrer über Bord geht.
- ① **Interruptor de arranque**
Se pulsa para arrancar el motor.
- ② **Interruptor de paro de emergencia del motor**
Extraiga la pinza para parar el motor e impedir que se pueda poner en marcha.
- ③ **Pinza**
Se coloca en el interruptor de paro del motor para poder ponerlo en marcha.
Se quita para parar el motor o para impedir su puesta en marcha accidental o el uso no autorizado de la moto de agua.
- ④ **Visor multifunción**
Sirve para comprobar el funcionamiento de la moto de agua.
- ⑤ **Retrovisores (VX110 Deluxe)**
- ⑥ **Palanca del inversor (VX110 Deluxe)**
Sirve para dar marcha adelante o atrás.
- ⑦ **Manilla del acelerador**
Sirve para acelerar y desacelerar.
- ⑧ **Guantera**
- ⑨ **Transmisor de control remoto (VX110 Deluxe)**
- ⑩ **Interruptor de paro del motor**
Se pulsa para parar el motor de forma normal.
- ⑪ **Cordón de hombre al agua**
Se pasa por la muñeca de forma que si el piloto se cae de la moto de agua el motor se para.

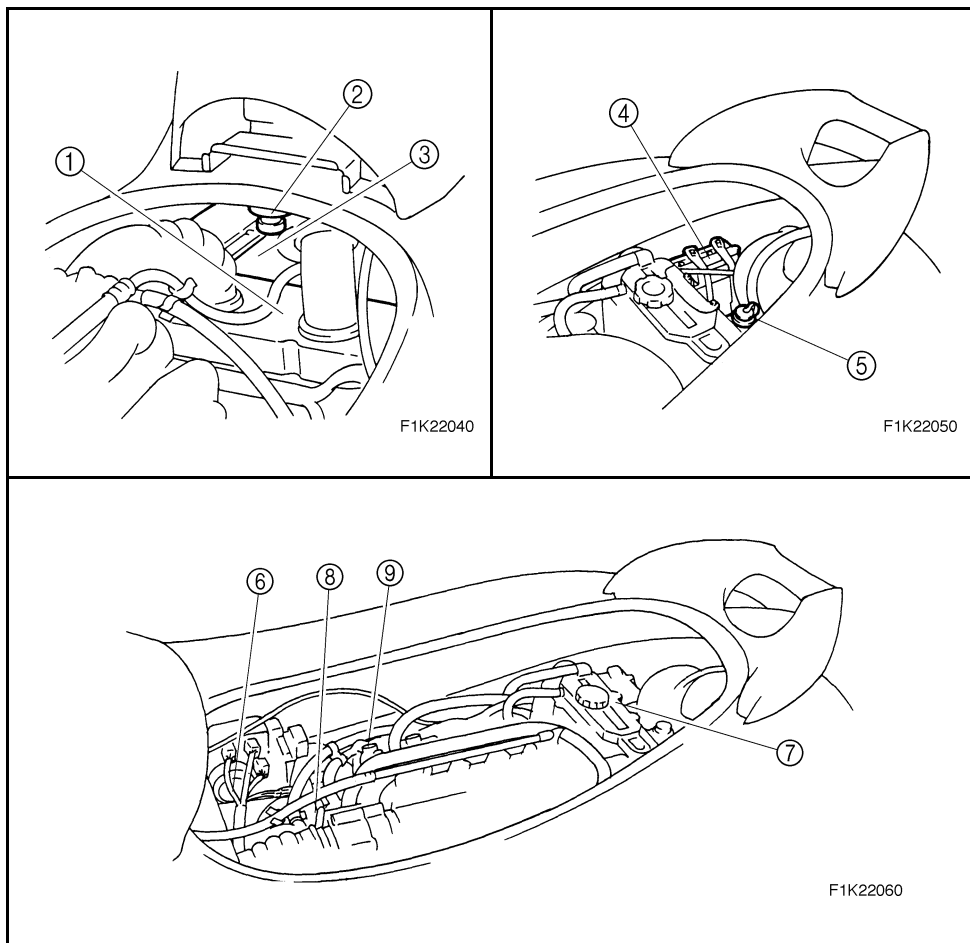

- ① **Boîtier du filtre à air**
- ② **Séparateur d'eau**
- ③ **Réservoir de carburant**
- ④ **Batterie**
- ⑤ **Connecteur du flexible de rinçage**
Permet de rincer les passages d'eau de refroidissement du moteur.
- ⑥ **Boîtier électrique**
Protège les composants électriques de l'eau.
- ⑦ **Réservoir d'huile**
- ⑧ **Silencieux**
- ⑨ **Bougies/Capuchons de bougies/
Bobines d'allumage**

- | | |
|---|--|
| <ul style="list-style-type: none">① Luffiltergehäuse② Wasserabscheider③ Kraftstofftank④ Batterie⑤ Spülschlauch-Verbindungsstück
Verwenden, um die Motorkühlwasserkanäle durchzuspülen.⑥ Elektrokasten
Hält Wasser von elektrischen Bauteilen fern.⑦ Öltank⑧ Schalldämpfer⑨ Zündkerzen/Zündkerzenstecker/Zündspulen | <ul style="list-style-type: none">① Caja del filtro de aire② Separador de agua③ Depósito de combustible④ Batería⑤ Adaptador para manguera de limpieza con agua
Sirve para limpiar con agua los conductos del agua de refrigeración del motor.⑥ Caja de componentes eléctricos
Protege del agua los componentes eléctricos.⑦ Depósito de aceite⑧ Silenciador⑨ Bujías/tapas de bujía/bobinas de encendido |
|---|--|

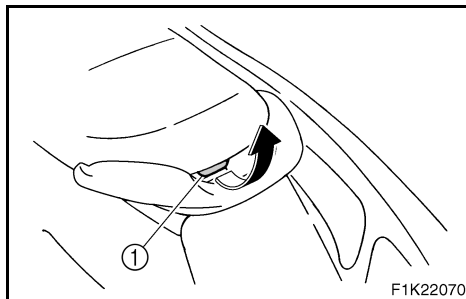

F1K22070

FJU10090

Utilisation des commandes et autres fonctions

FJU10100

Siège

Il y a un verrou de siège ① à l'arrière du siège pour déposer ce dernier.

Pour déposer le siège:

Poussez vers le haut le verrou du siège puis soulevez et enlevez ce dernier.

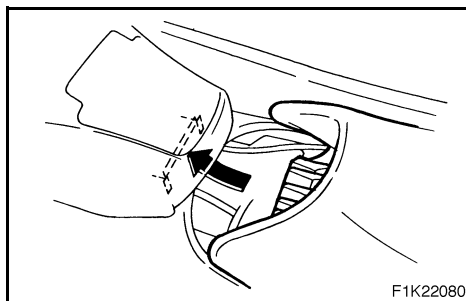

F1K22080

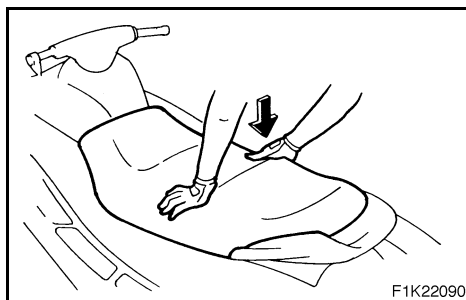

F1K22090

Pour installer le siège:

Insérez la projections de la partie avant du siège dans le renfort prévu sur le pont puis abaissez l'arrière du siège pour le verrouiller en place.

N.B.:

Vérifiez que le siège est correctement fixé avant d'utiliser le scooter nautique.

GJU10090

Bedienung der Bedienungselemente und anderer Funktionen

GJU10100

Sitzbank

Hinten an der Sitzbank befindet sich eine Sitzverriegelung ① zum Entfernen der Sitzbank.

Zum Entfernen der Sitzbank:

Die Sitzverriegelung nach oben ziehen und dann die Sitzbank abziehen.

Zum Einbau der Sitzbank:

Den Vorsprung am vorderen Teil der Sitzbank in die Strebe auf dem Deck einfügen und dann den hinteren Teil der Sitzbank nach unten drücken, um ihn sicher einrasten zu lassen.

HINWEIS:

Sicherstellen, dass die Sitzbank gut verschlossen ist, bevor Sie das Wasserfahrzeug in Betrieb nehmen.

SJU10090

Utilización de los mandos y otras funciones

SJU10100

Asiento

El asiento dispone de un cierre ① en su parte posterior para desmontarlo.

Para desmontar el asiento:

Levante el cierre del asiento y extraiga el asiento.

Para montar el asiento:

Inserte los salientes de la parte delantera del asiento en el soporte de la cubierta y empuje la parte posterior del asiento hacia abajo para fijarlo.

NOTA:

Verifique que el asiento esté firmemente sujeto antes de utilizar la moto de agua.

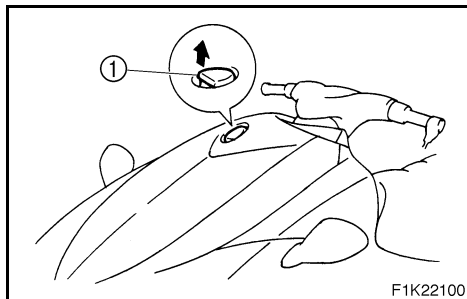

FJU12130

Capot

Pour ouvrir le capot, poussez le verrou ① vers le haut puis soulevez le capot.

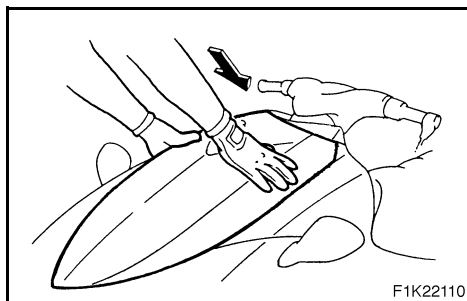

Pour fermer le capot, abaissez-le puis appuyez pour le verrouiller.

N.B.: _____

Vérifiez que le capot est correctement fixé avant d'utiliser le scooter nautique.

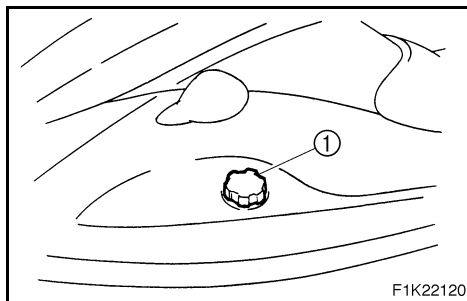

FJU10120

Bouchon du réservoir de carburant

Pour enlever le bouchon du réservoir de carburant ①, tournez-le dans le sens contraire à celui des aiguilles d'une montre.

N.B.: _____

Vérifiez que le bouchon du réservoir de carburant est correctement fixé avant d'utiliser le scooter nautique.

GJU12130

Haube

Zum Öffnen der Haube die Verriegelung ① nach oben ziehen und dann die Haube abheben.

Zum Schließen der Haube, die Haube nach unten drücken, um sie einrasten zu lassen.

HINWEIS: _____

Sicherstellen, dass die Haube gut verschlossen ist, bevor Sie das Wasserfahrzeug in Betrieb nehmen.

SJU12130

Tapa

Para abrir la tapa, levante el cierre ① y seguidamente levante la tapa.

Para cerrar la tapa, presiónela hacia abajo para fijarla.

NOTA: _____

Verifique que la tapa esté firmemente sujeta antes de utilizar la moto de agua.

GJU10120

Kraftstoff-Tankdeckel

Zum Abnehmen des Kraftstoff-Tankdeckels ① diesen entgegen dem Uhrzeigersinn drehen.

HINWEIS: _____

Sicherstellen, dass der Kraftstoff-Tankdeckel gut verschlossen ist, bevor Sie das Wasserfahrzeug in Betrieb nehmen.

SJU10120

Tapón de llenado del depósito de combustible

Para quitar el tapón de llenado del depósito de combustible ① gírelo en el sentido contrario al de las agujas del reloj.

NOTA: _____

Verifique que el tapón de llenado del depósito de combustible quede firmemente sujeto antes de utilizar la moto de agua.



FJU21111

Transmetteur de commande à distance (pour VX110 Deluxe)

Les réglages du système de sécurité Yamaha et du mode de bas régime sont sélectionnés à l'aide du transmetteur de commande à distance (voir la section "Système de sécurité Yamaha / Mode de bas régime" à la page 2-29 pour plus d'informations sur l'utilisation du transmetteur de commande à distance).

ATTENTION:

Les réglages du système de sécurité Yamaha et du mode de bas régime ne peuvent être sélectionnés qu'à l'aide du transmetteur de commande à distance. Respectez les précautions suivantes pour protéger votre transmetteur de commande à distance :

- Rangez soigneusement le transmetteur de commande à distance pour éviter de le perdre. Lorsque vous utilisez le scooter nautique, utilisez le support du transmetteur ① figurant dans la boîte à gants. Si vous perdez accidentellement votre transmetteur de commande à distance, contactez un concessionnaire Yamaha.
- Même si le transmetteur de commande à distance a été conçu pour être utilisé dans des environnements humides, il ne doit pas être utilisé sous l'eau ou immergé pendant une durée prolongée. S'il est mouillé, essuyez-le avec un chiffon doux et sec.
- N'exposez pas le transmetteur de commande à distance à des températures élevées et aux rayons directs du soleil.
- Evitez de faire tomber le transmetteur de commande à distance, de le soumettre à des chocs violents ou de placer des objets lourds dessus.
- Utilisez un chiffon doux et sec pour nettoyer le transmetteur. N'utilisez pas de détergent, d'alcool ou d'autres produits chimiques.
- Si le transmetteur de commande à distance nécessite une nouvelle batterie ou s'il ne fonctionne pas correctement, contactez un concessionnaire Yamaha. N'essayez pas de remplacer la batterie par vous-même.

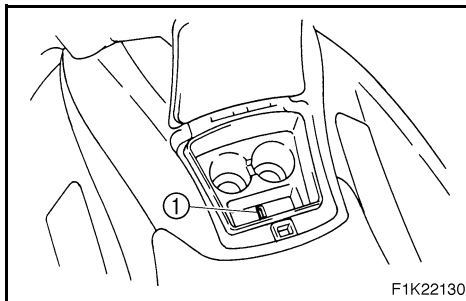
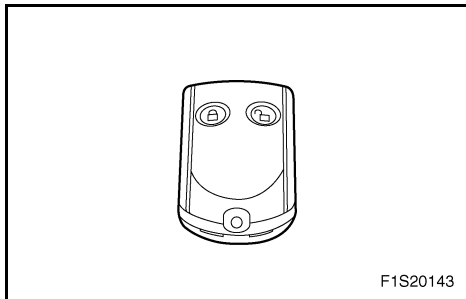

GJU21111

Fernbedienung (für VX110 Deluxe)

Für die Einstellung des Yamaha Security Systems und des Niedrigdrehzahl-Modus ist die Fernbedienung zu verwenden. (Für nähere Angaben zur Verwendung der Fernbedienung siehe unter "Yamaha Security System und Niedrigdrehzahl-Modus" auf Seite 2-30.)

ACHTUNG:

Die Einstellung des Yamaha Security Systems und des Niedrigdrehzahl-Modus kann nur über die Fernbedienung erfolgen. Folgende Sicherheitsmaßnahmen zum Schutz der Fernbedienung beachten:

- Die Fernbedienung an einem sicheren Ort aufbewahren, damit sie nicht verloren geht. Beim Betrieb des Wasserfahrzeugs die Fernbedienungshalterung ① im Handschuhfach verwenden. Falls die Fernbedienung verloren wurde, wenden Sie sich an einen Yamaha-Händler.
- Obschon sie auf die Anwendung im Marinebereich ausgelegt ist, sollte die Fernbedienung nicht längere Zeit unter Wasser gehalten oder betätigt werden. Etwaige Nässe mit einem trockenen, weichen Tuch trocken wischen.
- Die Fernbedienung vor der Einwirkung von Sonnenstrahlung und hohen Temperaturen bewahren.
- Die Fernbedienung vor Stürzen, Schlägen und schweren Lasten bewahren.
- Die Fernbedienung mit einem trockenen, weichen Tuch sauber wischen. Weder Reinigungsmittel noch Alkohol oder andere Chemikalien verwenden.
- Falls die Fernbedienung defekt ist oder eine neue Batterie benötigt, wenden Sie sich an einen Yamaha-Händler. Die Batterie nicht eigenhändig auswechseln.

SJU21111

Transmisor de control remoto (VX110 Deluxe)

La configuración del sistema de seguridad Yamaha y de la función de régimen bajo se selecciona con el transmisor de control remoto. (Ver información sobre el uso del transmisor de control remoto en "Sistema de seguridad Yamaha/Función de régimen bajo" en la página 2-30).

PRECAUCION:

La configuración del sistema de seguridad Yamaha y de la función de régimen bajo solo se puede seleccionar con el transmisor de control remoto. Observe las precauciones siguientes para proteger el transmisor de control remoto:

- Guarde el transmisor con cuidado para no perderlo. Mientras navegue en la moto de agua, utilice el soporte del transmisor ① situado en la guantera. Si pierde accidentalmente el transmisor póngase en contacto con un concesionario Yamaha.
- El transmisor de control remoto está diseñado para funcionar en entornos húmedos; sin embargo, no se puede utilizar bajo el agua ni sumergir de forma prolongada. Si se moja, séquelo con un paño seco y suave.
- Mantenga el transmisor resguardado de las temperaturas elevadas y no lo exponga a la luz solar directa.
- No deje caer el transmisor; evite los golpes fuertes y no coloque objetos pesados encima.
- Utilice un paño suave y seco para limpiarlo. No utilice detergente, alcohol u otros productos químicos.
- Si el transmisor de control remoto necesita una batería nueva o no funciona correctamente, póngase en contacto con un concesionario Yamaha. No trate de cambiar la batería usted mismo.



N.B.: _____
Lorsque le moteur tourne, aucun signal n'est reçu du transmetteur de commande à distance.

Pour le Canada uniquement

Règles de l'IC (Industrie Canada) :

L'utilisation du transmetteur de commande à distance est soumise aux deux conditions suivantes : (1) cet appareil peut ne pas occasionner d'interférence et (2) cet appareil doit accepter toute interférence reçue, notamment celle risquant d'engendrer un fonctionnement indésirable de l'appareil.

HINWEIS: _____

Die Fernbedienung kann bei laufendem Motor nicht benutzt werden.

Nur für Kanada**Erfordernisse der Richtlinie IC (Industry Canada):**

Der Betrieb ist folgenden Bedingungen unterstellt: (1) Das Gerät darf selber keine Funkstörungen erzeugen und (2) muss fremden Funkstörungen standhalten können, insbesondere solchen, die unerwünschte Betriebsstörungen erzeugen würden.

NOTA: _____

Mientras el motor está en marcha el sistema no recibe la señal del transmisor de control remoto.

Solo Canadá**Reglamento de IC (Industry Canada):**

La utilización está sujeta a las dos condiciones siguientes: (1) este dispositivo no produce interferencias; y (2) este dispositivo debe aceptar cualquier interferencia que reciba, incluidas las interferencias que puedan ocasionar un funcionamiento no deseado del mismo.

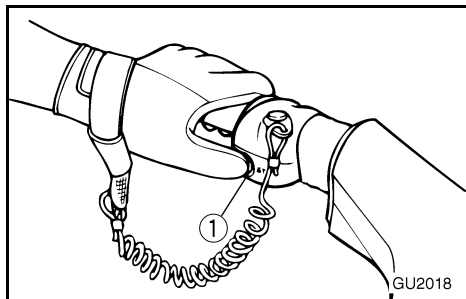

FJU10150

Contacteur d'arrêt du moteur

Appuyez sur ce contacteur ① (bouton rouge) pour arrêter le moteur normalement.

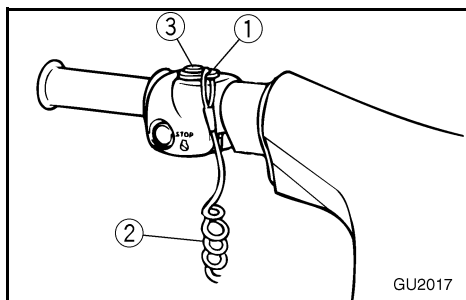

FJU10160

Coupe-circuit du moteur

Insérez l'agrafe ① située à l'extrémité du cordon du coupe-circuit ② en-dessous du coupe-circuit du moteur ③ (bouton noir). Le moteur s'arrête automatiquement dès que le cordon dégage l'agrafe du coupe-circuit, par exemple lorsque le pilote tombe du scooter.

⚠ AVERTISSEMENT

- Attachez toujours le cordon du coupe-circuit à votre poignet et mettez l'agrafe en place dans le coupe-circuit du moteur AVANT de démarrer le moteur.
- Pour empêcher tout démarrage accidentel du moteur ou l'utilisation non autorisée du scooter par des enfants ou d'autres personnes, enlevez toujours l'agrafe du coupe-circuit lorsque le moteur ne tourne pas.

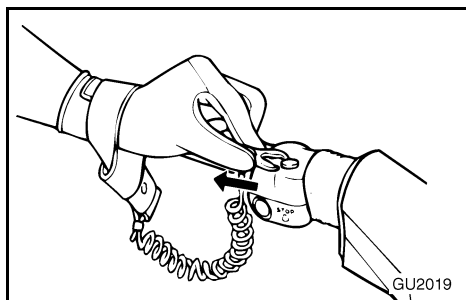

GJU10150

Motorstoppschalter

Diesen Schalter ① drücken (roter Knopf), um den Motor normal anzuhalten.

SJU10150

Interruptor de paro del motor

Pulse este interruptor ① (botón rojo) para parar el motor de forma normal.

GJU10160

Motor-Quickstoppschalter

Den Clip ① am Ende der Motor-Quickstoppleine ② unter dem Motor-Quickstoppschalter ③ (schwarzer Knopf) einsetzen. Der Motor wird automatisch abschalten, wenn der Clip vom Schalter abgezogen wird, wie in dem Fall, wenn der Fahrer vom Wasserfahrzeug herunterfällt.

⚠ WARNUNG

- Immer VOR dem Starten des Motors die Motor-Quickstoppleine an Ihrem Handgelenk befestigen und den Clip in den Motor-Quickstoppschalter einfügen.
- Um ein versehentliches Starten des Motors oder unerlaubte Benutzung durch Kinder oder andere Personen zu verhindern, den Clip immer vom Quickstoppschalter abziehen, wenn der Motor stillsteht.

SJU10160

Interruptor de paro de emergencia del motor

Inserte la pinza ① en el extremo del cordón de hombre al agua ② situado debajo del interruptor de paro de emergencia del motor ③ (botón negro). El motor se parará automáticamente cuando se extraiga la pinza del interruptor, como en caso de que el piloto se cayera de la moto de agua.

⚠ ATENCION

- Afirme siempre el cordón de hombre al agua a su muñeca e inserte la pinza en el interruptor de paro de emergencia del motor ANTES de arrancar.
- Para prevenir la puesta en marcha del motor o su uso no autorizado por parte de niños u otras personas, quite siempre la pinza del interruptor de paro de emergencia cuando el motor esté parado.

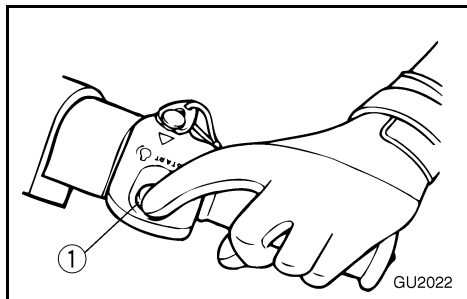

FJU21161

Contacteur de démarrage

Appuyez sur le contacteur de démarrage ① (bouton vert) pour démarrer le moteur.

N.B.: _____

Le moteur ne démarrera pas si le mode verrouillé du système de sécurité Yamaha a été sélectionné (pour VX110 Deluxe), si l'agrafe du coupe-circuit du moteur n'est pas à sa place dans le coupe-circuit ou si vous pressez la manette des gaz. (Cf. page 2-29 pour obtenir de plus amples informations sur les procédures de sélection du mode bas régime et sur le système de sécurité Yamaha)

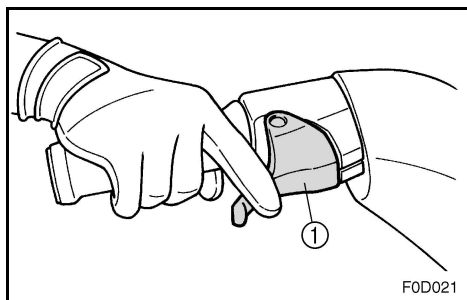

FJU10180

Manette des gaz

Pressez la manette des gaz ① pour augmenter le régime du moteur.

Relâchez la manette des gaz pour réduire le régime du moteur ou revenir à la position de ralenti.

GJU21161

Startschalter

Startschalter drücken ① (grüner Knopf) drücken, um den Motor zu starten.

HINWEIS:

Der Motor kann nicht gestartet werden, wenn der Verriegelungsmodus des Yamaha Security Systems aktiviert ist (nur VX110 Deluxe) oder der Clip vom Motor-Quickstoppschalter abgezogen wurde, oder der Gashebel betätigt ist. (Siehe Seite 2-30 für Einzelheiten zum Yamaha Security System und für Anweisungen zur Aktivierung des Niedrigdrehzahl-Modus.)

SJU21161

Interruptor de arranque

Pulse el interruptor de arranque ① (botón verde) para arrancar el motor.

NOTA:

El motor no arranca si de ha seleccionado el modo de bloqueo del sistema de seguridad Yamaha (VX110 Deluxe), se ha extraído la pinza del interruptor de paro de emergencia o se acciona la manilla del acelerador. (Consulte en la página 2-30 las instrucciones del sistema de seguridad Yamaha y la función de régimen bajo).

GJU10180

Gashebel

Den Gashebel ① drücken, um die Motordrehzahl zu erhöhen.

Den Gashebel loslassen, um die Motordrehzahl zu verringern oder um ihn in die Leerlaufstellung zurückzubringen.

SJU10180

Manilla del acelerador

Apriete la manilla del acelerador ① para incrementar el régimen del motor.

Suelte la manilla del acelerador para reducir el régimen del motor o para ponerlo de nuevo al ralentí.

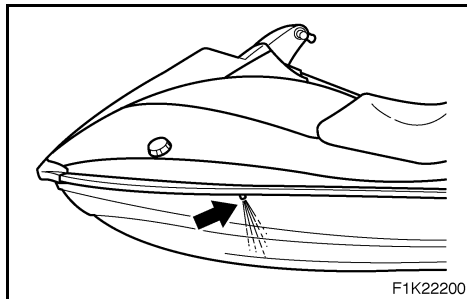

FJU11301

Sortie témoin d'eau de refroidissement

Ce scooter nautique est équipé d'une sortie témoin d'eau de refroidissement.

Lorsque le moteur tourne, l'eau de refroidissement circule dans le moteur, puis est évacuée par la sortie témoin.

Pour contrôler le bon fonctionnement du système de refroidissement, vérifiez que de l'eau s'écoule de la sortie, il est probable que l'eau de refroidissement ne circule pas dans le moteur. Si cela se produit, arrêtez le moteur et cherchez la cause du problème. (Cf. pages 2-43 et 5-7 pour obtenir de plus amples informations)

N.B.:

- Si les passages d'eau de refroidissement sont secs, il faudra environ 60 secondes à l'eau pour atteindre la sortie après le démarrage du moteur.
- L'évacuation de l'eau peut ne pas être constante au ralenti ; par conséquent, ouvrez légèrement les gaz pour vérifier que l'eau s'écoule correctement.

GJU11301

Kühlwasser-Kontrollauslass

Dieses Wasserfahrzeug ist mit einem Kühlwasser-Kontrollauslass ausgestattet.

Wenn der Motor läuft, wird Wasser durch dessen Kühlmantel gepumpt und anschließend am Kontrollauslass ausgestoßen.

Kontrollieren, ob Wasser aus dem Kontrollauslass fließt, um sicherzustellen, dass das Kühlsystem richtig funktioniert. Falls kein Wasser aus dem Auslass strömt, zirkuliert vermutlich kein Kühlwasser im Motor. In diesem Fall den Motor abstellen und die Ursache ermitteln. (Siehe Seite 2-44 und 5-8 für mehr Information.)

HINWEIS:

- Sind die Kühlwasserkanäle trocken, dauert es etwa 60 Sekunden, bis das Wasser den Auslass erreicht, nachdem der Motor gestartet wurde.
- Bei der Kontrolle des Wasserstrahls ein wenig Gas geben, da das Kühlwasser im Leerlaufbetrieb manchmal nicht kontinuierlich fließt.

SJU11301

Surtidor testigo del agua de refrigeración

Esta moto de agua está dotada de un surtidor testigo del agua de refrigeración.

Cuando el motor está en marcha, el agua de refrigeración circula por el motor y sale por el surtidor testigo.

Para comprobar el funcionamiento correcto del sistema de refrigeración, verifique que salga agua por el surtidor testigo. Si no sale agua del surtidor, puede que no circule agua de refrigeración por el motor. En ese caso, pare el motor y averigüe la causa. (Para más información consulte las páginas 2-44 y 5-8).

NOTA:

- Si los conductos de agua de refrigeración están secos, el agua tardará unos 60 segundos en llegar al surtidor después de arrancar el motor.
- Es posible que al ralentí la salida de agua no sea constante; por tanto, abra ligeramente el acelerador para comprobar que el agua salga correctamente.



FJU19950

Système de direction

Vous pouvez guider votre scooter nautique en orientant le guidon ① dans la direction où vous souhaitez vous diriger.

Le mouvement du guidon modifie l'angle de la tuyère de propulsion ②, changeant ainsi la direction du scooter nautique. Etant donné que la force de la poussée détermine la vitesse et le degré des virages, vous devez toujours mettre les gaz au moment d'entamer un virage, sauf au régime embrayé.

Ce modèle est équipé du système Yamaha de gestion du moteur (YEMS) qui comprend un système de réglage de coupure des gaz (OTS). Ce système s'activera, si vous essayez, en vitesse de plané, de diriger le scooter nautique une fois la manette des gaz relâchée. Le système de réglage de coupure des gaz (OTS) facilite la prise de virages en continuant à fournir de la poussée pendant la décélération du scooter nautique. Vous pouvez toutefois virer plus court si vous donnez des gaz tout en tournant le guidon. Le système de réglage de coupure des gaz (OTS) ne fonctionne pas lorsque le scooter nautique n'atteint pas une vitesse de plané ou lorsque son moteur est éteint. Dès que le moteur ralentit, le scooter nautique cesse de répondre aux mouvements du guidon jusqu'à ce que vous remettiez les gaz ou atteigniez un régime embrayé.

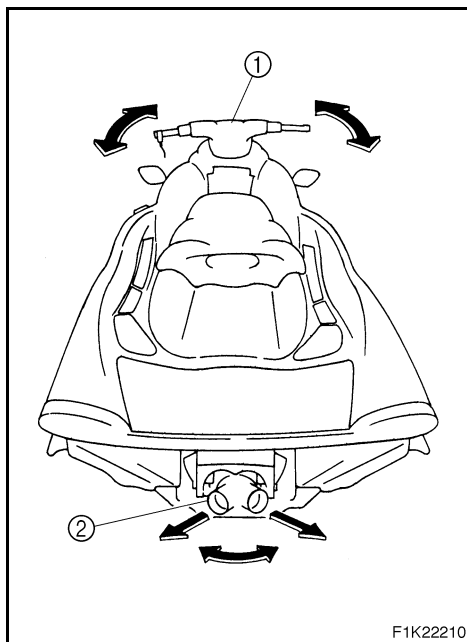

GJU19950

Steuerung

Ihr Wasserfahrzeug kann durch Drehen der Lenkergriffe ① in dieselbe Richtung, in die Sie fahren wollen, gelenkt werden.

Werden die Lenkergriffe gedreht, verändert sich der Winkel der Jetdüse ② und die Richtung des Wasserfahrzeugs verändert sich entsprechend. Da die Stärke des Schubs die Geschwindigkeit und den Grad einer Wendung bestimmt, muss bei einer beabsichtigten Wendung immer Gas gegeben werden, außer in der Langsamstlaufgeschwindigkeit.

Dieses Modell ist mit dem Yamaha Engine Management System (YEMS) ausgestattet, welchem ein Off-Throttle Steering (OTS) System einverleibt ist. Das System wird bei Gleitgeschwindigkeit aktiviert, sobald das Wasserfahrzeug nach Loslassen des Gashebels gesteuert wird. Das OTS-System hilft beim Wenden, indem es dem drosselnden Wasserfahrzeug Schubkraft verleiht. Für schärfere Wendungen muss allerdings Gas gegeben und der Lenker gedreht werden. Das OTS-System bleibt unter Gleitgeschwindigkeit oder bei abgestelltem Motor aus. Bei fallender Motordrehzahl vermag der Lenker das Wasserfahrzeug nicht mehr zu wenden, bis wieder Gas gegeben wird oder Langsamstlaufgeschwindigkeit erreicht worden ist.

SJU19950

Sistema de gobierno

La moto de agua se gobierna girando el manillar ① en la dirección hacia la que se desea dirigirla.

Cuando se gira el manillar, el ángulo de la tobera de propulsión ② varía y el rumbo de la moto de agua varía en consecuencia. Puesto que la fuerza del chorro propulsor determina la velocidad y el radio de la virada, el acelerador debe estar siempre abierto cuando se vaya a virar, salvo a la velocidad mínima.

Este modelo incorpora el sistema Yamaha de gestión del motor (YEMS) que incluye el sistema de gobierno sin gas (OTS). Dicho sistema se activa a velocidad de planeo, cuando se intenta virar después de soltar el acelerador. El sistema OTS sigue suministrando algo de empuje que permitirá virar mientras la moto de agua desacelera; no obstante, podrá efectuar una virada más cerrada si da gas al girar el manillar. El sistema OTS no funciona a velocidades inferiores a la de planeo o cuando el motor está parado. Cuando el motor reduzca la marcha, la moto de agua dejará de responder al manillar hasta que acelere de nuevo o alcance la velocidad mínima.

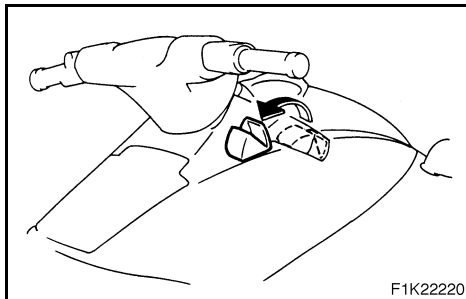

F1K22220

FJU18771

Levier d'inversion (pour VX110 Deluxe)

Le levier d'inversion est situé du côté tribord (droite) du scooter nautique et sert à commander l'inverseur qui permet au scooter nautique de se déplacer en marche avant ou en marche arrière.

Lorsque le levier d'inversion est en position de marche arrière, vous pouvez mettre le scooter nautique à l'eau depuis une remorque ou le dégager d'endroits où il est impossible de faire demi-tour.

Pour enclencher la marche arrière :

1. Relâchez la manette des gaz et laissez le moteur revenir au ralenti.
2. Tirez le levier d'inversion vers vous.

⚠ AVERTISSEMENT

- Assurez-vous que la manette des gaz est complètement relâchée et que le moteur tourne au ralenti avant de passer en marche arrière.
- N'utilisez pas la marche arrière pour ralentir ou arrêter le scooter nautique car vous pourriez perdre le contrôle, être éjecté ou être projeté contre le guidon.
- N'utilisez la marche arrière que pour des manœuvres à faible vitesse.
- Vérifiez qu'il n'y a ni obstacles ni personnes derrière vous avant d'enclencher la marche arrière.
- Ne touchez pas l'inverseur au moment où vous actionnez le levier d'inversion car vous risqueriez de vous pincer.

Pour enclencher la marche avant :

1. Relâchez la manette des gaz et laissez le moteur revenir au ralenti.
2. Poussez le levier d'inversion vers l'avant.

GJU18771

Schalthebel (nur VX110 Deluxe)

Der Schalthebel befindet sich an der Steuerbordseite (rechte Seite) des Wasserfahrzeugs; dieser Hebel betätigt die Umkehrklappe, welche ein Vorwärts- und Rückwärtsfahren des Wasserfahrzeugs ermöglicht.

In der Rückwärtsstellung des Schalthebels kann das Wasserfahrzeug von einem Anhänger ins Wasser gelassen oder rückwärts aus einem Engpass herausmanövriert werden.

Um auf Rückwärtsfahrt zu schalten:

1. Das Gas wegnehmen, um den Motor auf Leerlaufdrehzahl herabzubringen.
2. Den Schalthebel in Ihre Richtung ziehen.

⚠️ WARNUNG

- Vor dem Schalten auf Rückwärtsfahrt das Gas wegnehmen und den Motor auf Leerlaufdrehzahl herunterbringen.
- Zum Drosseln oder Anhalten des Wasserfahrzeugs nicht auf Rückwärtsfahrt umschalten, denn dies könnte dazu führen, dass der Fahrer die Kontrolle verliert, über Bord geschleudert wird oder gegen den Lenker aufprallt.
- Die Rückwärtsfahrtstellung ausschließlich für langsame Manöver verwenden.
- Vor dem Umschalten auf Rückwärtsfahrt sicherstellen, dass keine Schwimmer oder anderen Hindernisse den Weg versperren.
- Bei der Betätigung des Schalthebels die Umkehrklappe nicht berühren, um ein Einquetschen zu verhindern.

Um auf Vorwärtsfahrt zu schalten:

1. Das Gas wegnehmen, um den Motor auf Leerlaufdrehzahl herabzubringen.
2. Den Schalthebel nach vorn drücken.

SJU18771

Palanca del inversor (VX110 Deluxe)

La palanca del inversor se encuentra en la banda de estribor (derecha) y sirve para controlar la compuerta de inversión, la cual permite a la moto de agua desplazarse atrás o adelante.

En marcha atrás, la moto de agua puede botarse desde un remolque; asimismo, se puede dar atrás para evitar obstáculos que no se puedan rodear fácilmente.

Para cambiar a marcha atrás:

1. Suelte el acelerador y deje que el motor se ponga al ralentí.
2. Tire de la palanca del inversor hacia usted.

⚠️ ATENCION

- Asegúrese de soltar completamente el acelerador y de que el motor esté al ralentí antes de cambiar a marcha atrás.
- No utilice marcha atrás para reducir la velocidad o para detener la moto de agua; podría perder el control, salir despedido o golpearse contra el manillar.
- Utilice la marcha atrás únicamente para maniobrar a baja velocidad.
- Verifique que no haya obstáculos o personas por la popa antes de dar atrás.
- No toque la compuerta de inversión mientras accione la palanca, ya que su mano podría quedar atrapada.

Para cambiar a marcha adelante:

1. Suelte el acelerador y deje que el motor se ponga al ralentí.
2. Empuje la palanca del inversor alejándola de usted.



FJU19670

Poignée

La poignée ① fournit un appui pour l'embarquement à bord du scooter nautique et pour l'observateur installé face à l'arrière.

⚠ AVERTISSEMENT

N'utilisez pas la poignée pour soulever le scooter. Il risquerait de tomber et de provoquer de graves blessures.

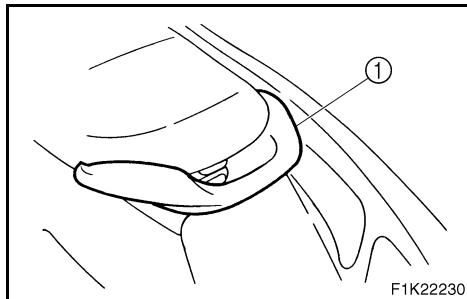

GJU19670

Haltegriff

Der Haltegriff ① gibt Halt beim Aufsteigen auf das Wasserfahrzeug und für einen Beobachter, wenn er rückwärts sitzt.

⚠ WARNUNG

Benutzen Sie den Haltegriff nicht, um das Wasserfahrzeug hochzuheben. Das Wasserfahrzeug könnte fallen und dabei schwere Verletzungen verursachen.

SJU19670

Asidero

El asidero ① facilita el embarque y permite al observador sujetarse cuando está sentado hacia atrás.

⚠ ATENCION

No utilice el asidero para levantar la moto de agua. Si lo hace podría caerse, lo que provocaría graves daños.



FJU19940

Système Yamaha de gestion du moteur (Yamaha Engine Management System, YEMS)

Ce modèle est équipé d'un système de gestion intégré et informatisé qui contrôle et règle le temps d'allumage, l'injection de carburant, les diagnostics du moteur et le système de réglage de coupure des gaz (Off-Throttle Steering system, OTS).

FJU20723

Système de sécurité Yamaha / Mode de bas régime (pour VX110 Deluxe)

Le scooter nautique est équipé d'un transmetteur de commande à distance ① utilisé pour sélectionner les réglages du système de sécurité et du mode de bas régime. Le scooter nautique étant programmé pour reconnaître le code interne de son transmetteur uniquement, le réglage du système de sécurité ne peut être modifié qu'à l'aide de ce transmetteur. Si vous perdez le transmetteur de commande à distance ou s'il ne fonctionne pas correctement, contactez un concessionnaire Yamaha.

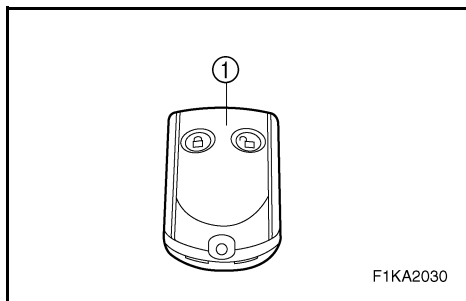

FJU21561

Système de sécurité Yamaha (pour VX110 Deluxe)

Le système de sécurité Yamaha est destiné à prévenir une utilisation non autorisée ou un vol du scooter nautique. Le moteur ne peut être démarré si le système de sécurité est en mode verrouillé. Le moteur ne peut être démarré qu'en mode déverrouillé.

GJU19940

Yamaha Engine Management System (YEMS)

Dieses Modell ist mit einem integrierten, computerisierten Managementsystem ausgestattet, welches den Zündzeitpunkt, die Kraftstoffeinspritzung, die Motordiagnose und das "Off-Throttle"-Steuerungssystem (OTS) kontrolliert und reguliert.

GJU20723

Yamaha Security System und Niedrigdrehzahl-Modus (nur VX110 Deluxe)

Dieses Wasserfahrzeug ist mit einer Fernbedienung ① versehen, mit der Einstellungen des Sicherheitssystems Yamaha Security System und des Niedrigdrehzahl-Modus vorgenommen werden. Das Wasserfahrzeug ist darauf ausgelegt, Befehle für das Sicherheitssystem nur dann auszuführen, wenn diese von der Fernbedienung ausgegeben werden. Falls die Fernbedienung defekt ist oder verloren wurde, wenden Sie sich an einen Yamaha-Händler.

GJU21561

Yamaha Security System (nur VX110 Deluxe)

Das Yamaha Security System trägt dazu bei, unbefugten Betrieb oder Diebstahl des Wasserfahrzeugs zu vermeiden. Wenn das Yamaha Security System verriegelt ist, kann der Motor nicht gestartet werden. Der Motor kann nur gestartet werden, wenn das System entriegelt ist.

SJU19940

Sistema Yamaha de gestión del motor (YEMS)

Este modelo está equipado con un sistema de gestión integrado e informatizado que controla y ajusta el reglaje del encendido, la inyección de combustible, el diagnóstico del motor y el sistema de gobierno sin gas (OTS).

SJU20723

Sistema de seguridad Yamaha/ función de régimen bajo (VX110 Deluxe)

Esta moto de agua está equipada con un transmisor de control remoto ① que se utiliza para seleccionar los ajustes del sistema de seguridad y del régimen bajo. Dado que la moto de agua está programada para reconocer únicamente el código interno de este transmisor, los ajustes del sistema de seguridad solo se pueden modificar con este transmisor. Si pierde el transmisor de control remoto o este no funciona correctamente, póngase en contacto con un concesionario Yamaha.

SJU21561

Sistema de seguridad Yamaha (VX110 Deluxe)

El sistema de seguridad Yamaha sirve para impedir el uso no autorizado o el robo de la moto de agua. Si el sistema de seguridad está bloqueado, el motor no se puede poner en marcha. El motor solo puede arrancar con el sistema desbloqueado.



FJU21572

Modes verrouillé et déverrouillé du système de sécurité Yamaha (pour VX110 Deluxe)

Les modes verrouillé et déverrouillé de ce système ne peuvent être sélectionnés que lorsque le moteur est à l'arrêt.

Lorsque vous appuyez sur ① le bouton de verrouillage, un bip retentit une fois. Il indique que le mode verrouillé est sélectionné et qu'il est impossible de démarrer le moteur.

Le témoin "SECURITY" ② s'allume lorsque le système de sécurité est en mode déverrouillé et s'éteint lorsque le système de sécurité est en mode verrouillé.

Si vous appuyez sur ③ le bouton de déverrouillage pendant un court instant, un bip retentit deux fois pour le mode normal ou trois fois pour le mode de bas régime. Le témoin "SECURITY" s'allume et le moteur peut être démarré (Pour plus d'informations sur le mode de fonctionnement, reportez-vous à la section "Sélection du mode normal / mode de bas régime").

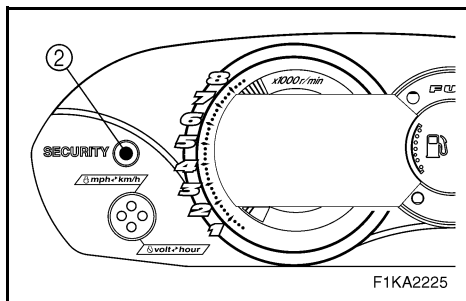
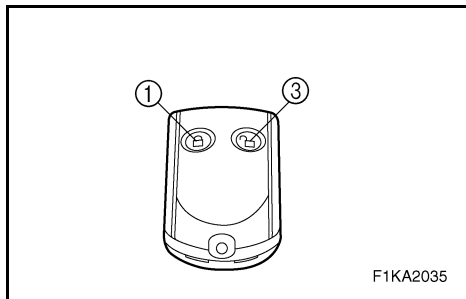

Nombre de bips	Mode de système de sécurité Yamaha	Le moteur peut être démarré
1 bip	Verrouillé	NON
2 bips	Déverrouillé (mode normal)	OUI
3 bips	Déverrouillé (mode de bas régime)	OUI

GJU21572

Modus für Entriegelung und Modus für Verriegelung des Yamaha Security Systems (nur VX110 Deluxe)

Das System kann nur bei abgestelltem Motor verriegelt bzw. entriegelt werden.

Wird der Verriegelungsknopf ① gedrückt, ertönt der Piepser einmal. Dies deutet darauf hin, dass das System nun verriegelt ist und der Motor nicht gestartet werden kann.

Die "SECURITY"-Kontrollleuchte ② leuchtet auf, wenn das Yamaha Security System entriegelt ist, und erlischt, sobald das System verriegelt wird.

Wird der Entriegelungsknopf ③ kurz gedrückt, ertönt der Piepser zweimal für den Standardmodus oder dreimal für den Niedrigdrehzahl-Modus. Die "SECURITY"-Kontrollleuchte brennt und der Motor kann gestartet werden. (Für nähere Angaben zum Modus für jeweils Standard- und Niedrigdrehzahl siehe unter "Modus wählen".)

Anzahl Pieptöne	Zustand des Yamaha Security Systems	Motorstart möglich
1-mal	Verriegelt	Nein
2-mal	Entriegelt (Standard-Modus)	Ja
3-mal	Entriegelt (Niedrigdrehzahl-Modus)	Ja

SJU21572

Bloqueo y desbloqueo del sistema de seguridad Yamaha (VX110 Deluxe)

El sistema solo se puede bloquear y desbloquear cuando el motor está parado.

Cuando se pulsa el botón de bloqueo ① el zumbador suena una vez. Esto significa que el sistema se ha bloqueado y que el motor no se puede poner en marcha.

La luz indicadora "SECURITY" ② se enciende cuando el sistema de seguridad está desbloqueado y se apaga cuando está bloqueado.

Cuando se pulsa el botón de desbloqueo ③ brevemente, el zumbador suena dos veces si está seleccionada la función normal o tres veces si está seleccionada la función de régimen bajo. La luz indicadora "SECURITY" se enciende y se puede poner en marcha el motor. (En el apartado "Selección de función normal/función de régimen bajo" encontrará información de las diferentes funciones).

Número de pitidos	Función del sistema de seguridad Yamaha	El motor se puede poner en marcha
1 pitido	Bloqueo	NO
2 pitidos	Desbloqueo (función normal)	SÍ
3 pitidos	Desbloqueo (régimen bajo)	SÍ



FJU21583

Sélection du mode normal / mode de bas régime (pour VX110 Deluxe)

Les modes normal et de bas régime ne peuvent être sélectionnés que lorsque le moteur est à l'arrêt en mode déverrouillé. Appuyez sur le bouton de déverrouillage pendant plus de 4 secondes pour sélectionner le mode normal ou le mode de bas régime.

Mode normal

Si le bip retentit deux fois, le mode normal est activé.

Le scooter nautique peut être piloté normalement.

Mode de bas régime

Si le bip retentit trois fois, le mode de bas régime est activé et le témoin "L-MODE" ① s'allume.

Le régime maximum du moteur (tr/min) en mode de bas régime est limité à environ 90% du régime maximum du moteur en mode normal.

N.B.:

- Si vous n'appuyez pas sur le contacteur de démarrage ni sur le transmetteur de commande à distance dans les 25 secondes après avoir appuyé sur le bouton de déverrouillage pour sélectionner le mode déverrouillé, l'affichage du compteur multifonction et le témoin "L-MODE" s'éteignent. Dans ce cas, appuyez brièvement sur le bouton de verrouillage pour sélectionner le mode verrouillé, puis brièvement sur le bouton de déverrouillage pour sélectionner le mode déverrouillé, et appuyez ensuite une nouvelle fois sur le bouton de déverrouillage pendant plus de 4 secondes pour sélectionner le mode normal ou le mode de bas régime.
- Lorsque le moteur tourne, aucun signal n'est reçu du transmetteur de commande à distance.

ATTENTION:

Si le transmetteur de commande à distance ne fonctionne pas lorsque vous appuyez sur ses boutons, il se peut que le niveau des piles soit faible. Faites remplacer les piles par un concessionnaire Yamaha.

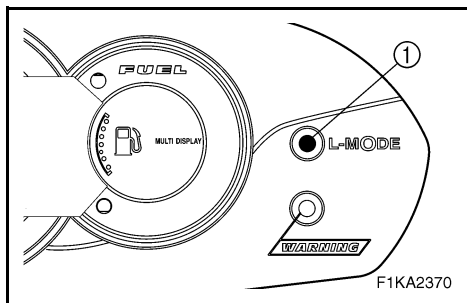

GJU21583

Standard-/Niedrigdrehzahl-Modus wählen (nur VX110 Deluxe)

Der Modus für Standard- und der Modus für Niedrigdrehzahl ist jeweils nur dann zugänglich, wenn der Motor im Entriegelungsmodus abgestellt wird. Zum Wählen des Standard- oder Niedrigdrehzahl-Modus den Entriegelungsknopf mehr als vier Sekunden lang gedrückt halten.

Standard-Modus

Der Piepser ertönt zwei Mal im Standard-Modus.

Das Wasserfahrzeug kann normal betrieben werden.

Niedrigdrehzahl-Modus

Wenn der Piepser drei Mal ertönt, ist der Niedrigdrehzahl-Modus aktiviert und die "L-MODE"-Kontrollleuchte ① brennt.

Im Niedrigdrehzahl-Modus ist die maximale Motordrehzahl (U/min) auf ca. 90% der maximalen Motordrehzahl im Standard-Modus beschränkt.

HINWEIS:

- Werden binnen 25 Sekunden nach Betätigung des Entriegelungsknopfes weder der Startschalter noch die Fernbedienung betätigt, so erlöschen das Multifunktionsdisplay sowie die "L-MODE"-Kontrollleuchte. In diesem Falle den Verriegelungsknopf kurz für den Verriegelungsmodus drücken, und dann den Entriegelungsknopf nochmals länger als 4 Sekunden drücken, um den Standard- oder Niedrigdrehzahl-Modus zu aktivieren.
- Die Fernbedienung kann bei laufendem Motor nicht benutzt werden.

ACHTUNG:

Wenn die Fernbedienungsbatterie entladen ist, funktioniert die Fernbedienung nicht mehr. Die Batterie vom Yamaha-Händler auswechseln lassen.

SJU21583

Selección de función normal/régimen bajo (VX110 Deluxe)

La función normal y el régimen bajo solo se pueden seleccionar cuando el motor está parado y el sistema desbloqueado. Pulse el botón de desbloqueo durante más de 4 segundos para seleccionar la función normal o el régimen bajo.

Función normal

Si el zumbador suena dos veces, está activada la función normal.

La moto de agua se puede utilizar de modo normal.

Régimen bajo

Si el zumbador suena tres veces, está activado el régimen bajo y la luz indicadora "L-MODE" ① se enciende.

El régimen máximo del motor (r/min) en el régimen bajo queda limitado a aproximadamente el 90% del régimen máximo normal.

NOTA:

- Si en los 25 segundos siguientes después de pulsar el botón de desbloqueo no se acciona el interruptor de arranque ni el transmisor de control remoto, el visor multifunción y el indicador "L-MODE" se apagan. En ese caso, pulse brevemente el botón de bloqueo para bloquear, pulse brevemente el botón de desbloqueo para desbloquear y vuelva a pulsar el botón de desbloqueo durante más de 4 segundos para seleccionar la función normal o el régimen bajo.
- Mientras el motor está en marcha el sistema no recibe la señal del transmisor de control remoto.

PRECAUCION:

Si el transmisor de control remoto no funciona cuando se pulsan los botones, es posible que la pila esté gastada. Haga cambiar la pila en un concesionario Yamaha.



FJU20731

Compteur multifonction

Ce compteur offre les fonctions suivantes, destinées à faciliter le pilotage du scooter nautique.

- ① Compte-tours
- ② Compteur de vitesse
- ③ Compteur horaire/voltmètre
- ④ Jauge de carburant
- ⑤ Témoin "L-MODE" (pour VX110 Deluxe)
- ⑥ Témoin d'avertissement
- ⑦ Indicateur d'avertissement de niveau de carburant
- ⑧ Indicateur d'avertissement de surchauffe du moteur
- ⑨ Indicateur d'avertissement de pression d'huile
- ⑩ Indicateur d'avertissement de contrôle du moteur
- ⑪ Bouton de sélection
- ⑫ Témoin "SECURITE" (pour VX110 Deluxe)

ATTENTION:

Ne faites pas tourner le moteur pendant plus de 15 secondes lorsque vous vérifiez son bon fonctionnement sur la terre ferme. Il pourrait surchauffer.

N.B.:

- Lorsque le moteur démarre, tous les écrans s'allument pendant 2 secondes, puis le compteur commence à fonctionner normalement.
- Les indications affichées au moment de l'arrêt du moteur resteront affichées pendant 25 secondes après l'arrêt du moteur.

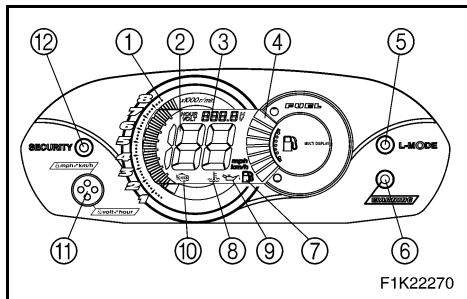

GJU20731

Multifunktionsdisplay

Dieses Instrument umfasst folgende Funktionen, die den Betrieb des Wasserfahrzeugs vereinfachen und komfortabler machen.

- ① Drehzahlmesser
- ② Geschwindigkeitsmesser
- ③ Betriebsstundenzähler/ Spannungsmesser
- ④ Kraftstoffanzeige
- ⑤ "L-MODE"-Kontrollleuchte (nur VX110 Deluxe)
- ⑥ Warnleuchte
- ⑦ Kraftstoff-Warnleuchte
- ⑧ Motortemperatur-Warnleuchte
- ⑨ Öldruck-Warnleuchte
- ⑩ Motor-Warnleuchte
- ⑪ Wahlknopf
- ⑫ "SECURITY"-Kontrollleuchte (nur VX110 Deluxe)

ACHTUNG:

Den Motor nicht länger als 15 Sekunden lang betreiben, wenn die Funktion des Instruments an Land kontrolliert wird. Der Motor könnte überhitzen.

HINWEIS:

- Wenn der Motor angelassen wird, erscheinen alle Anzeigen 2 Sekunden lang, woraufhin die Multifunktionsanzeige in den Normalbetrieb übergeht.
- Wird der Motor abgestellt, bleibt die gegenwärtige Anzeige 25 Sekunden lang bestehen.

SJU20731

Visor multifunción

Este visor dispone de las siguientes funciones de ayuda que facilitan la navegación con la moto de agua.

- ① Tacómetro
- ② Velocímetro
- ③ Cuentahoras/Voltímetro
- ④ Indicador de combustible
- ⑤ Luz indicadora "L-MODE" (VX110 Deluxe)
- ⑥ Luz de alarma
- ⑦ Alarma de combustible
- ⑧ Alarma de recalentamiento del motor
- ⑨ Alarma de la presión de aceite
- ⑩ Alarma de fallo del motor
- ⑪ Botón de selección
- ⑫ Luz indicadora "SECURITY" (VX110 Deluxe)

PRECAUCION:

No haga funcionar el motor durante más de 15 segundos cuando verifique el funcionamiento del visor en tierra. El motor se podría recalentar.

NOTA:

- Cuando se pone en marcha el motor, todas las indicaciones se encienden durante 2 segundos y seguidamente el visor comienza a funcionar de modo normal.
- La indicación actual seguirá funcionando durante 25 segundos después de parar el motor.

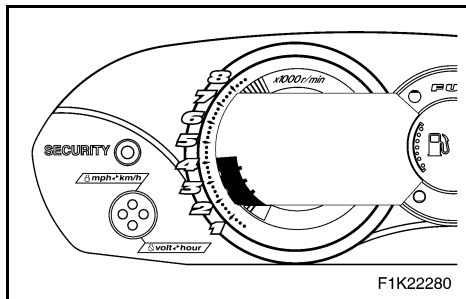

FJU17870

Compte-tours

Le régime du moteur (tr/min) est affiché par segments. Chaque segment représente un incrément de 250 tr/min.

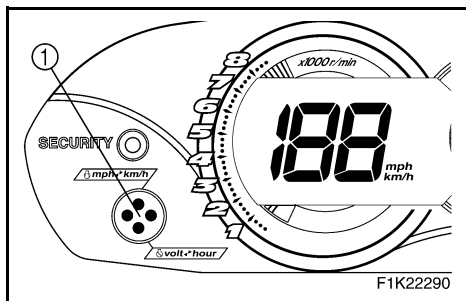

FJU20740

Compteur de vitesse

Ce compteur indique la vitesse du scooter nautique sur l'eau.

N.B.: _____

Pour faire basculer l'affichage du compteur de vitesse entre les kilomètres et les miles, appuyez sur le bouton de sélection ① pendant au moins une seconde, dans les dix secondes suivant l'affichage du compteur.

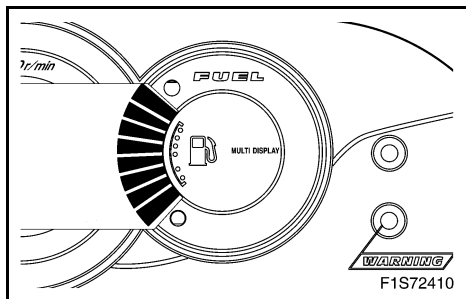

FJU17890

Jauge de carburant

La jauge de carburant permet de contrôler facilement le niveau de carburant en cours de navigation. Elle se compose de 8 segments qui indiquent la quantité de carburant restant dans le réservoir.

N.B.: _____

La lecture du niveau de carburant est plus précise lorsque le véhicule nautique est à l'horizontale sur une remorque ou sur l'eau.

GJU17870

Drehzahlmesser

Die Motordrehzahl (U/min) wird in Segmenten angezeigt. Jedes Segment zeigt eine Steigerung von 250 U/min an.

SJU17870

Tacómetro

El régimen del motor r/min se muestra por segmentos. Cada segmento indica un incremento de 250 r/min.

GJU20740

Geschwindigkeitsmesser

Dieser Messgerät zeigt die Geschwindigkeit des Wasserfahrzeugs unter Berücksichtigung des Wasserwiderstands an.

HINWEIS: _____

Um die Anzeigeneinheit (Kilometer oder Meilen) des Geschwindigkeitsmessers umzuschalten, den Wahlknopf ① innerhalb von 10 Sekunden nach Auftreten der Anzeige mindestens 1 Sekunde lang gedrückt halten.

SJU20740

Velocímetro

El indicador muestra la velocidad de la moto de agua sobre el agua.

NOTA: _____

Para cambiar la indicación del velocímetro entre kilómetros y millas, pulse el botón de selección ① durante al menos 1 segundo y no después de los 10 segundos siguientes a la aparición de la indicación.

GJU17890

Kraftstoffanzeige

Die Kraftstoffanzeige dient zur leichten Überprüfung des Kraftstoffstands während des Betriebs. Die Kraftstoffanzeige hat 8 Segmente, die die verbleibende Kraftstoffmenge im Kraftstofftank anzeigen.

HINWEIS: _____

Der Kraftstoffstand wird am genauesten angezeigt, wenn das Wasserfahrzeug waagrecht auf einem Anhänger oder im Wasser steht.

SJU17890

Indicador de combustible

El indicador de combustible sirve para comprobar de forma cómoda el nivel de combustible durante la navegación. El indicador de combustible dispone de ocho segmentos que muestran la cantidad de combustible que queda en el depósito.

NOTA: _____

La indicación del nivel de combustible es más precisa cuando la moto de agua se encuentra en posición horizontal sobre un remolque o en el agua.

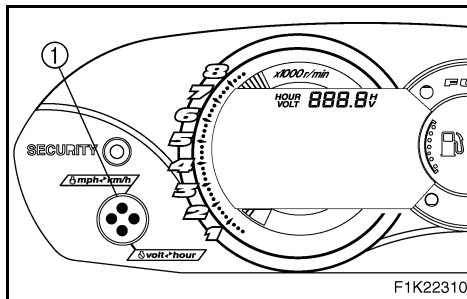

FJU21172

Compteur horaire/voltmètre

N.B.:

Pour faire basculer l'affichage entre le compteur horaire et le voltmètre, appuyez sur le bouton de sélection ① pendant au moins une seconde, une fois le compteur affiché depuis plus de dix secondes.

Compteur horaire

Le compteur horaire permet de respecter facilement la périodicité des entretiens.

Le compteur indique le nombre d'heures de fonctionnement du moteur écoulées depuis la première utilisation du scooter nautique.

Voltmètre

Le voltmètre a pour fonction d'afficher la tension de la batterie.

Lorsque la tension de la batterie est normale, le voltmètre affiche environ 12 volts.

Si la tension de la batterie est inférieure à 8,0 volts, "LO" s'affiche sur le voltmètre et si elle est supérieure à 18,1 volts, "HI" s'affiche. Si "HI" ou "LO" s'affiche, revenez à terre et, au besoin, faites contrôler le système de charge et la batterie par un concessionnaire Yamaha.

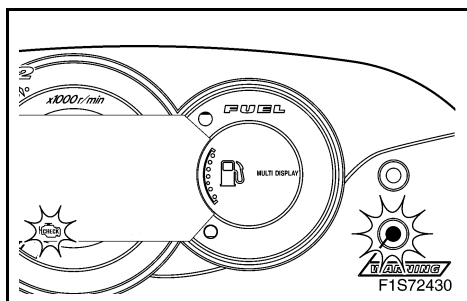

FJU20761

Indicateur d'avertissement de contrôle du moteur

Si le dysfonctionnement d'un capteur ou si un court-circuit est détecté, le témoin d'avertissement et l'indicateur d'avertissement de contrôle du moteur se mettent à clignoter et le vibreur se déclenche par intermittence.

Dans ce cas, réduisez le régime du moteur, regagnez la rive et faites vérifier le moteur par un concessionnaire Yamaha.

GJU21172

Betriebsstundenzähler/Spannungsmesser

HINWEIS:

Um die Anzeige zwischen dem Betriebsstundenzähler und dem Spannungsmesser zu wechseln, den Schalter ① 10 Sekunden nach Erscheinen der Anzeige mindestens 1 Sekunde gedrückt halten.

Betriebsstundenzähler

Der Betriebsstundenzähler ist für die Einhaltung des Wartungszeitplans nützlich.

Dieser Zähler zeigt die Stunden an, die der Motor seit seiner Herstellung in Betrieb war.

Spannungsmesser

Der Spannungsmesser informiert über die Batteriespannung.

Wenn die Batteriespannung normal ist, wird ca. 12 V angezeigt.

Falls die Batteriespannung unter 8,0 V liegt, wird "LO" angezeigt; falls die Batteriespannung über 18,1 V liegt, wird "HI" angezeigt. Wenn "HI" oder "LO" angezeigt wird, das Wasserfahrzeug an Land bringen und gegebenenfalls Batterie und Ladesystem von einem Yamaha-Händler kontrollieren lassen.

GJU20761

Motor-Warnleuchte

Falls eine Sensorstörung oder ein Kurzschluss festgestellt wird, beginnen die Warnleuchte und die Motor-Warnleuchte zu blinken sowie der Warnsummer mit Unterbrechungen zu ertönen.

Tritt dies auf, die Motordrehzahl reduzieren, das Wasserfahrzeug an Land bringen, und den Motor von einem Yamaha-Vertragshändler überprüfen lassen.

SJU21172

Cuentahoras/Voltímetro

NOTA:

Para cambiar entre cuentahoras y voltímetro, pulse el botón de selección ① durante al menos 1 segundo después de que la indicación se haya visualizado durante más de 10 segundos.

Cuentahoras

El cuentahoras sirve para facilitar el seguimiento del plan de mantenimiento.

Indica el número de horas de funcionamiento del motor desde que la moto de agua era nueva.

Voltímetro

El voltímetro indica el voltaje de la batería.

Cuando el voltaje de la batería es normal, el voltímetro indica aproximadamente 12 voltios.

Si el voltaje de la batería es inferior a 8,0 voltios, el voltímetro muestra la indicación "LO"; si es superior a 18,1 voltios, muestra la indicación "HI". Si aparecen las indicaciones "HI" o "LO", vare la moto de agua y, si es preciso, haga revisar el sistema de carga y la batería en un concesionario Yamaha.

SJU20761

Comprobación de la alarma de fallo del motor

Si el sistema detecta el fallo de un sensor o un cortocircuito, la luz de alarma y el indicador de fallo del motor empiezan a parpadear y la alarma acústica suena intermitentemente.

En ese caso reduzca el régimen, vuelva a tierra y haga revisar el motor en un concesionario Yamaha.

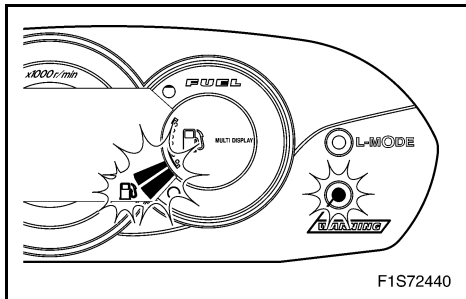

F1S72440

FJU20770

Indicateur d'avertissement de niveau de carburant

Si la quantité de carburant restant dans le réservoir baisse jusqu'au niveau 13 L (3,4 US gal, 2,9 Imp gal) environ, les deux segments de niveau de carburant inférieur, l'indicateur d'avertissement de niveau de carburant et le témoin d'avertissement se mettent à clignoter. Le vibreur se met également à retentir de manière intermittente.

Les signaux d'avertissement s'arrêtent lorsque le moteur redémarre après le remplissage du réservoir de carburant.

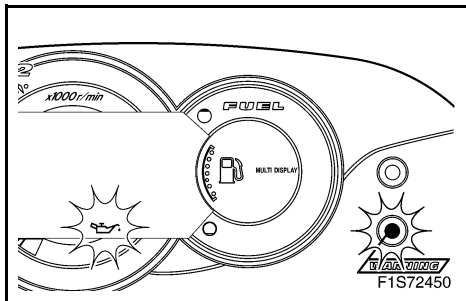

F1S72450

FJU20783

Indicateur d'avertissement de pression d'huile

Si la pression d'huile n'atteint pas un niveau conforme aux spécifications, le témoin d'avertissement et l'indicateur d'avertissement de pression d'huile se mettent à clignoter et le vibreur se déclenche par intermittence. Parallèlement, le régime du moteur est ralenti afin d'éviter tout dommage.

Dans ce cas, réduisez le régime du moteur, revenez à terre, puis vérifiez le niveau d'huile moteur. (Cf. page 3-15 pour les procédures de vérification du niveau d'huile moteur.) Si le niveau d'huile est bas, ajoutez suffisamment d'huile pour atteindre le niveau approprié. Si le niveau d'huile est suffisant, faites vérifier le scooter nautique par un concessionnaire Yamaha.

N.B.: _____

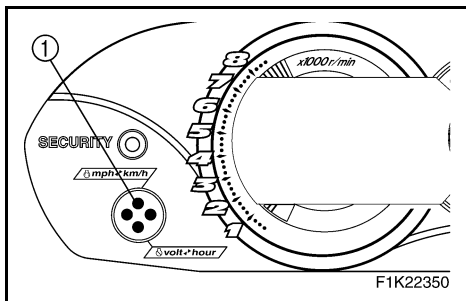

F1K22350

Appuyez sur le bouton de sélection ① situé sur le compteur multifonction pour arrêter le vibreur.

GJU20770

Kraftstoff-Warnleuchte

Fällt der verbleibende Kraftstoff im Tank auf etwa 13 L (3,4 US gal, 2,9 Imp gal), werden die untersten zwei Kraftstoffstand-Segmente, die Kraftstoffstand-Warnleuchte und die Warnleuchte zu blinken beginnen. Der Warnsummer wird ebenfalls wiederholt ertönen.

Die Warnsignale erlöschen, wenn der Motor nach dem Auffüllen neu gestartet wird.

GJU20783

Öldruck-Warnleuchte

Falls der Öldruck nicht dem Sollwert entspricht, blinken Warnleuchte und Öldruck-Warnleuchte, und der Warnsummer ertönt mit Unterbrechungen. Gleichzeitig wird die Motordrehzahl begrenzt, um Schaden zu verhindern.

In diesem Fall die Motordrehzahl reduzieren, das Wasserfahrzeug an Land bringen, und den Motorölstand kontrollieren. (Siehe Seite 3-16 für Anweisungen zur Ölstandskontrolle.) Falls der Ölstand niedrig ist, Motoröl bis zum vorgeschriebenen Stand nachfüllen. Falls ausreichend Öl vorhanden ist, das Wasserfahrzeug vom Yamaha-Händler kontrollieren lassen.

HINWEIS:

Um den Warnsummer auszuschalten, den Wahlschalter ① am Multifunktionsdisplay drücken.

SJU20770

Alarma de combustible

Si el nivel de combustible en el depósito cae a aproximadamente 13 L (3,4 US gal, 2,9 Imp gal), los dos segmentos inferiores de nivel de combustible, la alarma de combustible y la luz de aviso comienzan a parpadear. Asimismo, la alarma acústica comienza a sonar de forma intermitente.

Las señales de alarma desaparecerán al poner en marcha el motor después de repostar.

SJU20783

Alarma de la presión de aceite

Si la presión de aceite no alcanza el valor especificado, la luz y el indicador de alarma de la presión de aceite comienzan a parpadear y la alarma acústica suena de forma intermitente. Al mismo tiempo, el régimen del motor se limita a fin de evitar averías.

En ese caso, reduzca el régimen del motor, vare la moto de agua y compruebe el nivel de aceite del motor. (Consulte en la página 3-16 las instrucciones para comprobar el nivel de aceite del motor). Si el nivel está bajo, añada una cantidad de aceite suficiente para elevarlo hasta el nivel apropiado. Si el nivel de aceite es suficiente, haga revisar la moto de agua en un concesionario Yamaha.

NOTA:

Pulse el botón de selección ① del visor multifunción para que la alarma acústica deje de sonar.

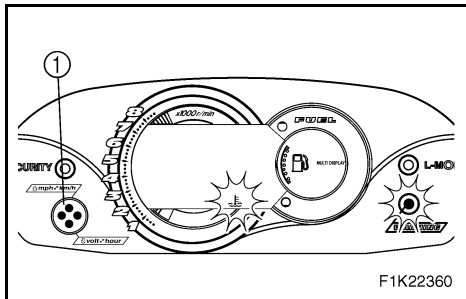

F1K22360

FJU21183

Indicateur d'avertissement de surchauffe du moteur

Ce modèle est équipé d'un système d'avertissement de surchauffe du moteur.

Si le moteur commence à surchauffer, le témoin d'avertissement et l'indicateur d'avertissement de surchauffe clignotent, puis s'allument. Le vibreur se déclenche également par intermittence, puis en continu. Le régime du moteur est ralenti pour éviter tout dommage après que le témoin et l'indicateur commencent à clignoter et le vibreur se déclenche.

Dans ce cas, réduisez immédiatement le régime du moteur, revenez à terre puis vérifiez l'évacuation de l'eau à la sortie témoin d'eau de refroidissement située à bâbord (gauche). S'il n'y a aucun écoulement d'eau, vérifiez si la grille d'admission et la turbine ne sont pas bouchées.

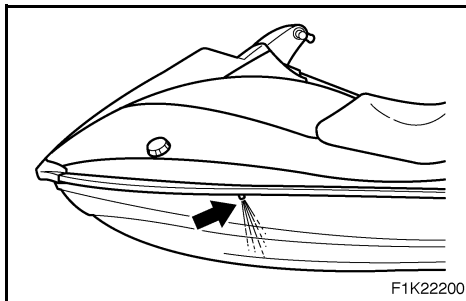

F1K22200

⚠ AVERTISSEMENT

Avant de tenter d'enlever des algues ou des débris de la grille d'admission ou de la turbine, coupez le moteur et enlevez l'agrafe du coupe-circuit du moteur. Tout contact avec les éléments rotatifs de la pompe de propulsion peut entraîner de graves blessures ou la mort.

ATTENTION:

Si vous ne pouvez pas localiser et corriger la cause de la surchauffe, consultez un concessionnaire Yamaha. Si vous continuez à naviguer à vitesse élevée, vous risquez d'endommager gravement le moteur.

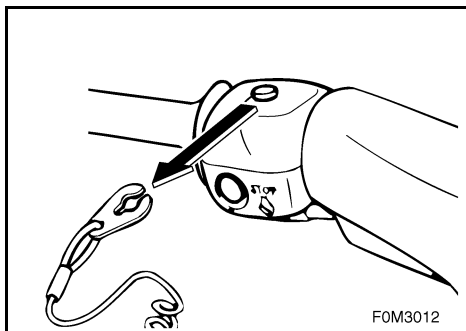

F0M3012

N.B.:

Appuyez sur le bouton de sélection ① situé sur le compteur multifonction pour arrêter le vibreur.

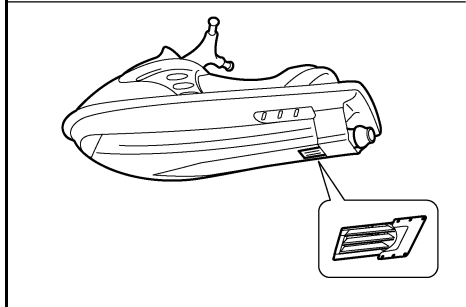

GJU21183

Motortemperatur-Warnleuchte

Dieses Modell ist mit einem Motortemperatur-Warnsystem ausgestattet.

Wird der Motor zu heiß, so blinken die Warnleuchte und die Motortemperatur-Warnleuchte zunächst und leuchten dann kontinuierlich. Der Warnsummer ertönt ebenfalls zunächst wiederholt und dann kontinuierlich. Nachdem Warnanzeiger, Kontrollleuchte und Warnsummer aktiviert worden sind, wird die Motordrehzahl gesenkt, um mögliche Schäden vermeiden zu helfen.

In diesem Fall sofort die Motordrehzahl reduzieren, das Wasserfahrzeug an Land bringen und dann kontrollieren, ob Wasser am backbordseitigen (linken) Kühlwasser-Kontrollauslass austritt. Falls kein Wasser austritt, das Einlassgitter und das Flügelrad auf Verstopfung kontrollieren.

⚠️ WARNUNG

Bevor Einlassgitter und Flügelrad von Algen und anderen Gegenständen befreit werden, den Motor abschalten und den Clip vom Motor-Quickstoppschalter abziehen. Ernsthafte Verletzung oder Tod könnten die Folge von Kontakt mit den sich drehenden Teilen der Jetpumpe sein.

⚠️ ACHTUNG:

Falls Sie die Ursache der Überhitzung nicht finden und beheben können, wenden Sie sich an einen Yamaha-Händler. Weiterhin mit hohen Geschwindigkeiten zu fahren, könnte einen ernsthaften Motorschaden nach sich ziehen.

HINWEIS:

Um den Warnsummer auszuschalten, den Wahlschalter ① am Multifunktionsdisplay drücken.

SJU21183

Alarma de recalentamiento del motor

Este modelo está dotado de un sistema de alarma de recalentamiento del motor.

Si el motor empieza a recalentarse, la luz de alarma y el indicador de aviso de recalentamiento parpadean y luego se encienden. Asimismo, la alarma acústica empieza a sonar de forma intermitente y luego de forma continua. Cuando la luz y el indicador comienzan a parpadear y suena la alarma acústica, el régimen del motor se limita a fin de evitar averías.

En ese caso, reduzca inmediatamente el régimen del motor, vare la moto de agua y verifique si sale agua por el surtidor piloto de agua de refrigeración de babor (izquierda). Si no sale agua compruebe si la rejilla de admisión o el rotor están obstruidos.

⚠️ ATENCION

Antes de proceder a eliminar las algas o residuos de la rejilla de admisión o el rotor, pare el motor y quite la pinza del interruptor de paro de emergencia. El contacto con las piezas giratorias de la bomba de chorro puede provocar lesiones graves o mortales.

PRECAUCION:

Si no consigue identificar y corregir la causa del recalentamiento, consulte a un concesionario Yamaha. Si sigue navegando a velocidades altas el motor puede sufrir averías graves.

NOTA:

Pulse el botón de selección ① del visor multifunción para que la alarma acústica deje de sonar.

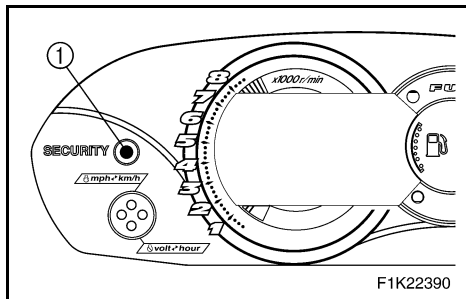

FJU20801

Témoin “SECURITE” (pour VX110 Deluxe)

L’indicateur “SECURITE” ① s’allume lorsque le mode déverrouillé du système de sécurité Yamaha est sélectionné. Le scooter nautique peut être utilisé normalement lorsque ce témoin est allumé. (Cf. page 2-29 pour obtenir de plus amples informations)

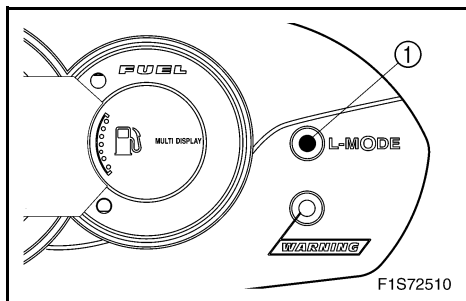

FJU20811

Témoin “L-MODE” (pour VX110 Deluxe)

Le témoin “L-MODE” ① s’allume lorsque le mode bas régime est sélectionné. (Cf. page 2-29 pour obtenir de plus amples informations)

GJU20801

**“SECURITY”-Kontrollleuchte
(nur VX110 Deluxe)**

Die “SECURITY” -Kontrollleuchte ① brennt, wenn der Entriegelungsmodus des Yamaha Security Systems aktiviert wird. Das Wasserschiff kann normal gefahren werden, wenn die Leuchte brennt. (Siehe Seite 2-30 für mehr Information.)

GJU20811

**“L-MODE”-Kontrollleuchte
(nur VX110 Deluxe)**

Die “L-MODE”-Kontrollleuchte ① brennt, wenn der Niedrigdrehzahl-Modus aktiviert ist. (Siehe Seite 2-30 für mehr Information.)

SJU20801

**Luz indicadora “SECURITY”
(VX110 Deluxe)**

La luz indicadora “SECURITY” ① se enciende cuando el sistema de seguridad Yamaha está desbloqueado. Cuando dicha luz está encendida se puede utilizar la moto de agua con toda normalidad. (Para más información consulte la página 2-30).

SJU20811

**Luz indicadora “L-MODE”
(VX110 Deluxe)**

La luz indicadora “L-MODE” ① se enciende cuando está seleccionado el régimen bajo. (Para más información consulte la página 2-30).

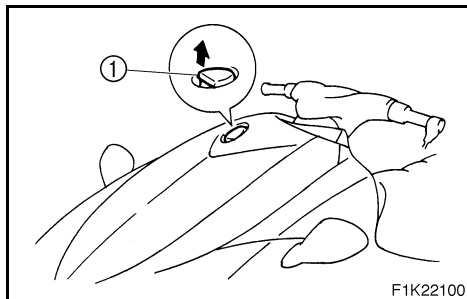

FJU10350

Compartiments de rangement

Le scooter comporte un compartiment de rangement avant et une boîte à gants.

N.B.: _____

- Vérifiez que les compartiments de rangement sont correctement fermés avant d'utiliser le scooter nautique.
- Les compartiments de rangement ne sont pas étanches. Si vous transportez des objets qui ne peuvent pas être mouillés, tels que les manuels, placez-les dans un sac étanche.

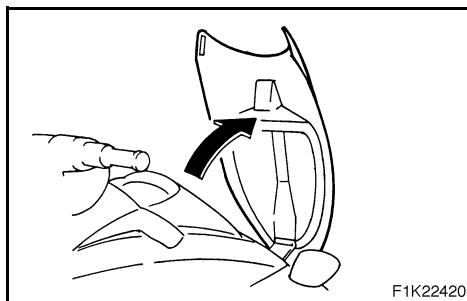

FJU21191

Compartiment de rangement avant

Le compartiment de rangement avant (2) se trouve au niveau de la proue.

Pour l'ouvrir, tirez le loquet du capot vers le haut, (1) puis soulevez le capot.

Pour le refermer, appuyez sur l'arrière du capot jusqu'à ce qu'il se verrouille.

N.B.: _____

Vérifiez que le capot est correctement fixé avant d'utiliser le scooter nautique.

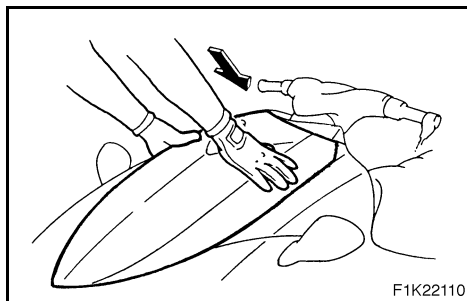
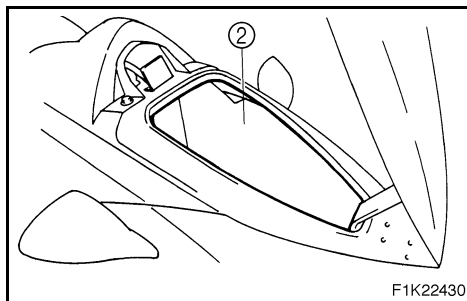

Compartiment de rangement avant :

Capacité :

62,0 L (16,4 US gal, 13,6 Imp gal)

Limite de chargement : 5,0 kg (11 lb)

GJU10350

Ablagefächer

Es sind ein vorderes Ablagefach und ein Handschuhfach vorgesehen.

HINWEIS:

- Sicherstellen, dass die Ablagefächer gut verschlossen sind, bevor Sie das Wasserfahrzeug in Betrieb nehmen.
- Die Ablagefächer sind nicht wasserdicht. Wenn Sie Gegenstände mitnehmen, die trocken gehalten werden müssen, wie zum Beispiel Handbücher, verschließen Sie diese in einem wasserdichten Beutel.

GJU21191

Vorderes Ablagefach

Das vordere Ablagefach ② befindet sich im Bug.

Um das vordere Ablagefach zu öffnen, die Haubensperrklinke ① nach oben ziehen, und dann die Haube öffnen.

Um das vordere Ablagefach zu schließen, den hinteren Teil der Haube nach unten drücken, bis sie einrastet.

HINWEIS:

Sicherstellen, dass die Haube gut verschlossen ist, bevor Sie das Wasserfahrzeug in Betrieb nehmen.

Vorderes Ablagefach:
 Fassungsvermögen:
 62,0 L (16,4 US gal, 13,6 Imp gal)
 Max. Zuladung: 5,0 kg (11 lb)

SJU10350

Pañoles

La moto de agua dispone de un pañol de proa y una guantera.

NOTA:

- Verifique que los pañoles estén bien cerrados antes de utilizar la moto de agua.
- Los pañoles no son estancos. Si tiene que llevar en ellos objetos que deban permanecer secos, como por ejemplo los manuales, guárdelos en una bolsa estanca.

SJU21191

Pañol de proa

El pañol de proa ② está situado en la proa.

Para abrir el pañol de proa levante el cierre de la tapa ① y seguidamente abra la tapa.

Para cerrar el pañol de proa, empuje hacia abajo la parte posterior de la tapa hasta que quede firmemente sujeta.

NOTA:

Verifique que la tapa esté firmemente sujeta antes de utilizar la moto de agua.

Pañol de proa:

Capacidad:

62,0 L (16,4 US gal, 13,6 Imp gal)

Límite de carga: 5,0 kg (11 lb)



FJU20821

Boîte à gants

Une boîte à gants ② est située à l'avant du siège.

Pour l'ouvrir, faites glisser le verrou ① vers vous, puis soulevez le couvercle.

Pour la refermer, appuyez sur le couvercle jusqu'à ce qu'il se verrouille.

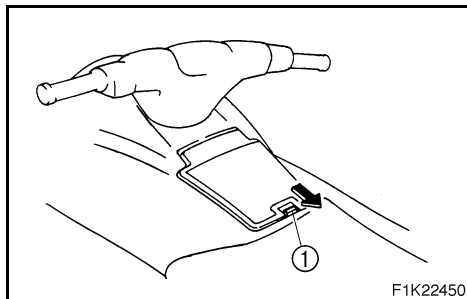
**Boîte à gants :**

Capacité : 5,2 L (1,4 US gal, 1,1 Imp gal)

Limite de chargement : 1,0 kg (2,2 lb)

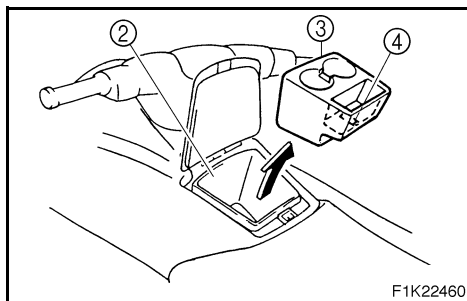
**Pour VX110 Deluxe****N.B.:**

- Un support amovible pour gobelets ③, qui comprend un support du transmetteur ④, est prévu dans la boîte à gants. Ne mettez pas de boissons dans le support prévu à cet effet lorsque vous conduisez le scooter nautique.
- Placez le transmetteur de commande à distance dans le support prévu à cet effet lorsque le scooter nautique fonctionne.

GJU20821

Handschuhfach

Vor der Sitzbank befindet sich ein Handschuhfach ②.

Zum Öffnen des Handschuhfachs die Verriegelung ① zu sich hin ziehen und dann den Deckel abheben.

Um das Handschuhfach zu schließen, den Deckel nach unten drücken, bis er einrastet.

Handschuhfach:

Fassungsvermögen:

5,2 L (1,4 US gal, 1,1 Imp gal)

Max. Zuladung: 1,0 kg (2,2 lb)

Nur VX110 Deluxe:

HINWEIS:

- Im Handschuhfach befindet sich ein demontierbarer Getränkehalter ③, der einen Halter für die Fernbedienung ④ enthält. Während der Fahrt sollte sich kein Getränk im Getränkehalter befinden.
- Die Fernbedienung während der Fahrt in der Fernbedienungshalterung aufbewahren.

SJU20821

Guantera

La guantera ② se encuentra delante del asiento.

Para abrir la guantera deslice el cierre ① hacia usted y levante la tapa.

Para cerrar la guantera empuje la tapa hacia abajo hasta que quede firmemente sujeta.

Guantera:

Capacidad: 5,2 L (1,4 US gal, 1,1 Imp gal)

Límite de carga: 1,0 kg (2,2 lb)

VX110 Deluxe**NOTA:**

- Hay un portabebidas extraíble ③ que incluye un soporte para el transmisor ④ en la guantera. No coloque bebidas en el portabebidas durante la navegación.
- Durante la navegación, mantenga el transmisor de control remoto en su soporte.

UTILISATION

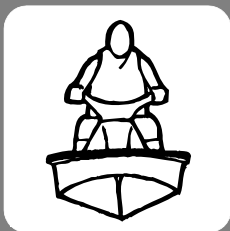

Carburant et huile	3-1
Essence	3-1
Huile moteur	3-5
Remplissage du réservoir de carburant	3-7
Contrôles préalables	3-9
Liste de vérification des contrôles préalables	3-9
Points de contrôle préalables	3-13
Fonctionnement	3-31
Rodage du moteur	3-31
Mise à l'eau du scooter nautique	3-33
Démarrage du moteur	3-35
Arrêt du moteur	3-39
Quitter le scooter nautique	3-39
Utilisation de votre scooter nautique	3-41
Apprenez à connaître votre scooter nautique	3-41
Apprendre à utiliser le scooter nautique	3-43
Navigation avec des passagers	3-47
Démarrage du scooter nautique	3-49
Embarquement et démarrage en eau profonde	3-53
Scooter nautique chaviré	3-59
Faire virer le scooter nautique	3-63
Arrêter le scooter nautique	3-67
Echouage du scooter	3-69
Accostage du scooter	3-69
Marche arrière sur voies navigables (pour VX110 Deluxe)	3-71
Navigation sur eau agitée	3-71
Contrôles après utilisation	3-73
Transport	3-77

BETRIEB

Kraftstoff und Öl	3-2
Benzin	3-2
Motoröl	3-6
Füllen des Kraftstofftanks	3-8
Überprüfungen vor Inbetriebnahme	3-10
Prüfliste für die Überprüfungen vor der Inbetriebnahme	3-10
Prüfpunkte vor der Inbetriebnahme	3-14
Betrieb	3-32
Einfahrzeit des Motors	3-32
Das Wasserfahrzeug zu Wasser lassen	3-34
Starten des Motors	3-36
Abschalten des Motors	3-40
Verlassen des Wasserfahrzeugs	3-40
Betreiben Ihres Wasserfahrzeugs	3-42
Mit Ihrem Wasserfahrzeug vertraut werden	3-42
Lernen, Ihr Wasserfahrzeug zu betreiben	3-44
Betreiben des Wasserfahrzeugs mit Mitfahrern	3-48
Das Starten des Wasserfahrzeugs	3-50
Aufsitzen und Starten in tiefem Gewässer	3-54
Gekentertes Wasserfahrzeug	3-60
Wenden des Wasserfahrzeugs	3-64
Anhalten des Wasserfahrzeugs	3-68
Das Wasserfahrzeug an Land ziehen	3-70
Anlegen des Wasserfahrzeugs	3-70
Rückwärtsfahrt auf Wasserwegen (nur VX110 Deluxe)	3-72
Betrieb in rauem Gewässer	3-72
Überprüfungen nach dem Betrieb	3-74
Transport	3-78

NAVEGACIÓN

Combustible y aceite	3-2
Gasolina	3-2
Aceite del motor	3-6
Llenado del depósito de combustible	3-8
Comprobaciones previas a la navegación	3-11
Lista de comprobaciones previas a la navegación	3-11
Puntos de comprobación previa a la navegación	3-14
Funcionamiento	3-32
Rodaje del motor	3-32
Botadura de la moto de agua	3-34
Arranque del motor	3-36
Paro del motor	3-40
Dejar la moto de agua	3-40
Pilotaje de la moto de agua	3-42
Conozca su moto de agua	3-42
Aprendiendo a pilotar la moto de agua	3-44
Pilotaje de la moto de agua con tripulantes	3-48
Inicio de la navegación	3-50
Embarque e inicio de la marcha en aguas profundas	3-54
Moto de agua volcada	3-60
Gobierno de la moto de agua	3-64
Parada de la moto de agua	3-68
Varada de la moto de agua	3-70
Atraque de la moto de agua a un pantalán	3-70
Marcha atrás en vías navegables (VX110 Deluxe)	3-72
Navegación con mala mar	3-72
Comprobaciones posteriores a la navegación	3-74
Transporte	3-78



Carburant et huile

Ce véhicule nautique est équipé d'un moteur 4 temps. Il n'est pas permis d'utiliser d'huile normale pour moteur 2 temps.

Le moteur utilise un système d'injection de carburant électronique pour fournir la richesse de mélange optimale requise par le moteur. Les conditions de combustion étant optimales, ce système facilite le démarrage et augmente l'économie de carburant.

Essence

⚠ AVERTISSEMENT

L'ESSENCE ET SES VAPEURS SONT EXTREMEMENT INFLAMMABLES ET EXPLOSIVES!

- **Ne fumez pas lorsque vous faites le plein de carburant, et tenez-vous éloigné de toute étincelle, flamme ou autre source d'allumage.**
- **Arrêtez le moteur avant de faire le plein de carburant.**
- **Faites le plein dans un endroit bien aéré, en plaçant le scooter nautique à l'horizontale.**
- **Ne restez pas debout ou assis sur le scooter nautique pendant que vous faites le plein de carburant, au cas où un incendie se déclarerait.**
- **Veillez à ne pas renverser d'essence. Si l'essence déborde, essuyez-la immédiatement à l'aide de chiffons secs. Éliminez toujours les chiffons imbibés d'essence de la manière appropriée.**
- **Évitez de trop remplir le réservoir de carburant. Arrêtez le remplissage dès que le niveau du carburant arrive à environ 50 mm (2 in) du bord du réservoir de carburant. Le carburant se dilate en chauffant et peut déborder si vous avez trop rempli le réservoir. Si vous quittez momentanément le scooter nautique avec le réservoir de carburant plein, ne le laissez pas en plein soleil. Laissez-le dans un endroit bien aéré, en plaçant le scooter nautique à l'horizontale.**

GJU17980

Kraftstoff und Öl

Dieses Wasserfahrzeug ist mit einem Viertakt-motor ausgestattet. Herkömmliches Zweitakt-Motoröl darf nicht verwendet werden.

Am Motor kommt ein elektronisches Kraftstoff-Einspritzsystem zur Anwendung, womit das für den Motor optimale Verhältnis der Luft-Kraftstoff-Gemisch zugeführt wird. Mit optimalen Verbrennungsbedingungen kann dieses System das unmittelbare Starten und den Kraftstoffverbrauch verbessern.

GJU19112

Benzin

⚠️ WARNUNG

BENZIN UND BENZINDÄMPFE SIND LEICHT ENTZÜNDLICH UND KÖNNEN EXPLODIEREN!

- Beim Auftanken nicht rauchen und Abstand halten zu Funken, offenem Feuer oder anderen Zündquellen.
- Den Motor vor dem Auftanken abschalten.
- Das Wasserfahrzeug in einem gut belüfteten Bereich und in waagerechter Stellung auftanken.
- Während des Betankens nicht auf dem Wasserfahrzeug stehen oder sitzen, für den Fall, dass es Feuer fängt.
- Aufpassen, dass Sie kein Benzin verschütten. Falls Sie Benzin verschütten, dieses sofort mit trockenen Lappen aufwischen. Mit Benzin getränkte Lappen immer richtig entsorgen.
- Den Tank nicht überfüllen. Mit dem Tanken aufhören, wenn bis auf etwa 50 mm (2 in) zum oberen Rand des Kraftstofftanks aufgetankt worden ist. Kraftstoff dehnt sich aus, wenn er warm wird und könnte überlaufen, falls der Kraftstofftank überfüllt worden ist. Wird das Wasserfahrzeug vorübergehend mit einem vollen Tank stehen gelassen, darf es nicht direkter Sonnenbestrahlung ausgesetzt sein. Das Wasserfahrzeug in einem gut belüfteten Bereich und in waagerechter Stellung stehen lassen.

SJU17980

Combustible y aceite

Esta moto de agua está dotada de un motor de 4 tiempos. No se puede utilizar aceite convencional para motores de 2 tiempos.

El motor dispone de un sistema de inyección electrónica de combustible para suministrar la mezcla de aire/combustible óptima requerida por el motor. En condiciones óptimas de combustión, este sistema puede facilitar el arranque y reducir el consumo de combustible.

SJU19112

Gasolina

⚠️ ATENCION

¡LA GASOLINA Y SUS VAPORES SON ALTAMENTE INFLAMABLES Y EXPLOSIVOS!

- No fume mientras reposte y manténgase alejado de chispas, llamas u otras fuentes de ignición.
- Pare el motor antes de repostar.
- Reposte en una zona bien ventilada con la moto de agua en posición horizontal.
- En caso de incendio mientras reposta, no se suba ni se siente sobre la moto de agua.
- Procure no derramar gasolina. Si se derrama gasolina, límpiela inmediatamente con trapos secos. Deseche siempre de forma adecuada los trapos empapados de gasolina.
- Evite llenar excesivamente el depósito de combustible. Deje de llenar cuando el nivel llegue aproximadamente a 50 mm (2 in) de la parte superior del depósito. Al calentarse, el combustible se expande y puede desbordarse si el depósito se ha llenado en exceso. Si va a dejar temporalmente la moto de agua con el depósito de combustible lleno, no la deje al sol. Sitúela en posición horizontal y en una zona bien ventilada.



- **Refermez soigneusement le bouchon du réservoir après avoir fait le plein de carburant.**
- **Si vous avalez de l'essence, inhalez d'importantes quantités de vapeur d'essence ou recevez de l'essence dans les yeux, consultez immédiatement un médecin.**
- **Si vous renversez de l'essence sur votre peau, lavez-vous immédiatement à l'eau et au savon. Si vous renversez de l'essence sur vos vêtements, changez-en.**

ATTENTION:

N'utilisez que de l'essence fraîche qui a été conservée dans des conteneurs propres.

Essence recommandée:

Essence normale sans plomb avec un indice d'octane minimum de

86 (Indice d'octane pompe) = $(R+M)/2$

90 (Indice d'octane de recherche)

FJU18320

Essence-alcool

Il existe deux types d'essence-alcool: essence-alcool contenant de l'éthanol et essence-alcool contenant du méthanol.

L'essence-alcool contenant de l'éthanol peut être utilisée si sa teneur en éthanol ne dépasse pas 10% et que le carburant atteint l'indice d'octane minimum.

L'essence-alcool contenant du méthanol n'est pas recommandée par Yamaha parce qu'elle risque d'endommager le circuit d'alimentation ou d'altérer les performances du moteur.

- Nach dem Tanken den Tankdeckel gut verschließen.
- Falls Sie Benzin hinunterschlucken, zu viel Benzindämpfe einatmen oder Ihre Augen in Kontakt mit Benzin gekommen sind, sofort einen Arzt rufen.
- Falls Benzin auf Ihre Haut gelangt, dieses sofort mit Wasser und Seife abwaschen. Wechseln Sie die Kleidung, falls Benzin daran gekommen ist.

ACHTUNG:

Nur frisches Benzin verwenden, das in sauberen Behältern aufbewahrt wurde.

Empfohlenes Benzin:
 Bleifreies Normalbenzin mit einer Mindestoktanzahl von
 86 (Pumpoktanzahl) = (R+M)/2
 90 (Researchoktanzahl)

- Apriete firmemente el tapón de llenado después de repostar.
- Si ingiere algo de gasolina, inhala una gran cantidad de sus vapores o se salpica los ojos, acuda inmediatamente al médico.
- Si se salpica la piel con gasolina, lávese inmediatamente con agua y jabón. Cámbiese de ropa si se salpica con gasolina.

PRECAUCION:

Utilice únicamente gasolina nueva que se haya almacenado en contenedores limpios.

Gasolina recomendada:

Gasolina normal sin plomo con un octanaje mínimo de

86 (octanaje en surtidor) = (R+M)/2

90 (octanaje analizado)

GJU18320

Gasohol

Es gibt zwei Arten von Gasohol: Gasohol, das Äthanol enthält und das, das Methanol enthält.

Gasohol, das Äthanol enthält, kann verwendet werden, wenn der Äthanolgehalt nicht über 10% liegt und der Kraftstoff die Mindestoktanzahl aufweist.

Gasohol, das Methanol enthält, wird von Yamaha nicht empfohlen, da es Schaden am Kraftstoffsystem oder Motorleistungsprobleme verursachen kann.

SJU18320

Mezcla de gasolina y alcohol etílico

Existen dos tipos de mezcla de gasolina y alcohol etílico: mezcla que contiene etanol, el cual contiene metanol.

Puede utilizarse una mezcla de gasolina y alcohol etílico que contenga etanol si el contenido de éste no supera el 10% y el combustible cumple con el requisito de octanaje mínimo.

Yamaha no recomienda el uso de mezcla de gasolina y alcohol etílico, ya que puede dañar el sistema de combustible u ocasionar problemas de rendimiento del motor.



FJU17990

Huile moteur

Utilisez une combinaison des qualités d'huile SAE et API présentées au tableau ci-dessous.

SAE				API
-4	32	68	104 °F	SE
-20	0	20	40 °C	SF
				SG
				SH
				SJ
				SL
				F1K23010

ATTENTION: _____

N'utilisez que de l'huile pour moteur 4 temps.

GJU17990

Motoröl

Eine Kombination der vorgegebenen SAE- und API-Ölklassifizierungen wie in der unten stehenden Tabelle angegeben verwenden.

SAE		API		
-4	32	68	104 °F	SE SF SG SH SJ SL
-20	0	20	40 °C	
F1K23010				

ACHTUNG:

Nur Motoröl für Viertaktmotoren verwenden.

SJU17990

Aceite del motor

Utilice una combinación de las clasificaciones de aceite recomendado SAE y API que se muestran en el cuadro siguiente.

SAE		API		
-4	32	68	104 °F	SE SF SG SH SJ SL
-20	0	20	40 °C	
F1K23010				

PRECAUCION:

Utilice únicamente aceite para motores de 4 tiempos.



FJU21200

Remplissage du réservoir de carburant

ATTENTION:

Soyez très prudent pendant le remplissage du réservoir. Evitez toute pénétration d'eau ou d'autres contaminants. Un carburant contaminé peut être la cause de performances médiocres ou de dommages au moteur.

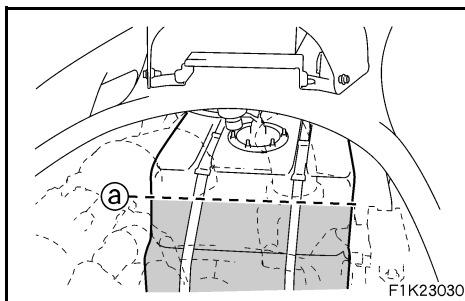
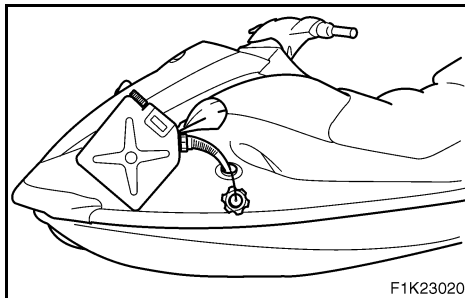

1. Déposez le siège. (Cf. page 2-9 pour les procédures de dépose et d'installation des sièges)
2. Retirez le bouchon du réservoir de carburant et versez lentement du carburant dans le réservoir.
3. Arrêtez le remplissage dès que le niveau du carburant arrive à environ 50 mm (2 in) du bord du réservoir de carburant comme ② illustré.

Capacité du réservoir de carburant :
60,0 L (15,9 US gal, 13,2 Imp gal)

GJU21200

Füllen des Kraftstofftanks

ACHTUNG:

Vorsichtig auftanken. Darauf achten, dass kein Wasser und Schmutz in den Kraftstofftank gelangen. Verunreinigter Kraftstoff kann schlechte Fahrleistungen oder Motorschäden verursachen.

1. Die Sitzbank ausbauen. (Siehe Seite 2-10 für Anweisungen zum Aus- und Einbau der Sitzbänke.)
2. Den Kraftstoff-Tankdeckel öffnen und dann den Kraftstofftank langsam befüllen.
3. Nur so viel einfüllen, dass noch ca. 50 mm (2 in) Freiraum vom oberen Tankrand übrig bleiben, wie @ in der Abbildung dargestellt.

Kraftstofftank-Fassungsvermögen:
60,0 L (15,9 US gal, 13,2 Imp gal)

SJU21200

Llenado del depósito de combustible

PRECAUCION:

Tenga cuidado al repostar. Evite que penetre agua u otros contaminantes en el depósito de combustible. Un combustible contaminado puede afectar al funcionamiento del motor o averiarlo.

1. Desmonte el asiento. (Consulte en la página 2-10 las instrucciones de desmontaje y montaje de los asientos).
2. Quite el tapón de llenado del depósito y añada combustible lentamente.
3. Deje de llenar cuando el nivel llegue aproximadamente a 50 mm (2 in) de la parte superior del depósito, como se indica @ en la ilustración.

Capacidad del depósito de combustible:
60,0 L (15,9 US gal, 13,2 Imp gal)



Contrôles préalables

Liste de vérification des contrôles préalables

Avant d'utiliser ce scooter nautique, effectuez les vérifications de la liste de contrôle suivante. Reportez-vous au texte correspondant dans le présent chapitre pour plus de détails sur la manière d'effectuer ces vérifications.

▲ AVERTISSEMENT

Si l'un des points du contrôle préalable à l'utilisation ne donne pas entière satisfaction, faites-le vérifier et réparer avant d'utiliser le scooter, pour éviter tout risque d'accident.

ELEMENT	ACTION	PAGE
Compartment moteur	Enlevez le siège pour aérer le compartiment moteur. Vérifiez les éventuelles vapeurs de carburant et connexions électriques desserrées.	3-13
Cale	Vérifiez et éliminez tous les résidus d'eau et de carburant si nécessaire.	3-19
Bouchons de vidange de poupe	Vérifiez que l'installation est conforme.	3-19
Manette des gaz	Vérifiez que la manette des gaz revient sans à-coups en position.	3-23
Système de direction	Vérifiez le bon fonctionnement.	3-25
Levier d'inversion et inverseur (VX110 Deluxe)	Vérifiez le bon fonctionnement.	3-25
Carburant et huile	Vérifiez les niveaux de carburant et d'huile, faites l'appoint si nécessaire. Vérifiez que les tuyaux et réservoirs ne présentent pas de fuites.	3-13, 3-15
Séparateur d'eau	Vérifiez qu'il ne contient pas d'eau, évacuez-la si nécessaire.	3-17
Batterie	Vérifiez le niveau d'électrolyte, les connexions des bornes de la batterie, la connexion du renflard et l'état de charge de la batterie.	3-21
Capot	Vérifiez que le capot est correctement fixé.	2-11
Siège	Vérifiez que le siège est correctement fixé.	2-9
Coque et pont	Vérifiez l'absence de fissures ou autres dommages dans la coque et le pont.	3-13
Unité de propulsion	Vérifiez qu'elle n'est pas obstruée par des débris, éliminez-les si nécessaire.	3-27
Extincteur	Vérifiez son état et remplacez-le si nécessaire.	3-23
Cordon du coupe-circuit du moteur	Vérifiez son état et remplacez-le s'il est élimé ou cassé.	3-27
Contacteurs	Vérifiez le fonctionnement du contacteur de démarrage et d'arrêt du moteur, ainsi que du coupe-circuit de sécurité du moteur.	3-29
Sortie témoin d'eau de refroidissement	Vérifiez que de l'eau s'en écoule lorsque le moteur tourne et que le scooter est à l'eau.	3-29
Compteur multifonction	Vérifiez les indications d'avertissement et son bon fonctionnement.	3-29

N.B.:

Les contrôles préalables doivent être soigneusement effectués avant chaque utilisation du scooter. Cette procédure peut s'exécuter très rapidement. Le temps que vous y consacrez est un investissement en termes de sécurité et de fiabilité.

Überprüfungen vor Inbetriebnahme

Prüfliste für die Überprüfungen vor der Inbetriebnahme

Bevor Sie das Wasserfahrzeug in Betrieb nehmen, führen Sie bitte die Überprüfungen auf der folgenden Prüfliste durch. Beziehen Sie sich bitte auf den Begleittext in diesem Kapitel zu den Einzelheiten der Durchführung dieser Überprüfungen.

⚠️ WARNUNG

Falls irgendeine Komponente, die auf dieser Prüfliste vor der Inbetriebnahme aufgeführt ist, nicht richtig funktioniert, lassen Sie diese überprüfen und reparieren, bevor Sie das Wasserfahrzeug in Betrieb nehmen, da anderenfalls ein Unfall auftreten könnte.

BEZEICHNUNG	AUSFÜHRUNG	SEITE
Motorraum	Den Sitz abnehmen, um den Motorraum zu entlüften. Auf Kraftstoffdämpfe und lose elektrische Verbindungen kontrollieren.	3-14
Bilge	Auf Wasser und Kraftstoffrückstände kontrollieren, ggf. beseitigen.	3-20
Heck-Ablassschrauben	Montage kontrollieren.	3-20
Gashebel	Kontrollieren, ob der Gashebel selbsttätig schließt.	3-24
Steuerung	Funktion kontrollieren.	3-26
Schalthebel und Rückwärtsschleuse (VX110 Deluxe)	Funktion kontrollieren.	3-26
Kraftstoff und Öl	Kraftstoff- und Ölstand kontrollieren, ggf. korrigieren. Schläuche und Tanks auf Lecks kontrollieren.	3-14, 3-16
Wasserabscheider	Auf Wasserrückstände kontrollieren, ggf. beseitigen.	3-18
Batterie	Säurestand, Kabelanschlüsse, Entlüftungsschlauchanschluss und Zustand der Batterie kontrollieren.	3-22
Haube	Kontrollieren, ob die Haube fest sitzt.	2-12
Sitzbank	Kontrollieren, ob die Sitzbank gut befestigt ist.	2-10
Rumpf und Deck	Rumpf und Deck auf Risse und Beschädigung kontrollieren.	3-14
Strahltriebwerk	Auf Verunreinigung kontrollieren, ggf. beseitigen.	3-28
Feuerlöscher	Zustand kontrollieren, ggf. erneuern.	3-24
Motorstoppleine	Zustand kontrollieren; falls verschlissen oder beschädigt, erneuern.	3-28
Schalter	Funktion des Starterschalters, Motorstoppschalters und -Quickstoppschalters kontrollieren.	3-30
Kühlwasser-Kontrollstrahlauslass	Kontrollieren, ob beim Betrieb im Wasser, Wasser fließt.	3-30
Multifunktionsdisplay	Kontrollleuchten und Funktion kontrollieren.	3-30

HINWEIS:

Die Überprüfungen vor der Inbetriebnahme sollten jedes Mal gründlich gemacht werden, wenn das Wasserfahrzeug benutzt wird. Dieses Kontrollverfahren kann innerhalb kurzer Zeit erledigt sein. Es ist gute angelegte Zeit, um Sicherheit und Zuverlässigkeit sicherzustellen.



SJU13460

Comprobaciones previas a la navegación

SJU13470

Lista de comprobaciones previas a la navegación

Antes de utilizar la moto de agua, realice las comprobaciones relacionadas en la siguiente lista. Consulte en el texto que acompaña a este capítulo los detalles sobre la forma de realizar las comprobaciones.

⚠ ATENCION

Si alguno de los elementos que figuran en la lista de comprobaciones previas no funciona correctamente, hágalo revisar y reparar antes de utilizar la moto de agua, ya que de lo contrario puede producirse un accidente.

ELEMENTO	RUTINA	PÁGINA
Cámara del motor	Retire el asiento para ventilar la cámara del motor. Compruebe si hay vapores de combustible y conexiones eléctricas aflojadas.	3-14
Sentina	Compruebe si hay agua y combustible y elimínelos si es preciso.	3-20
Taponos de achique de popa	Compruebe si la instalación es correcta.	3-20
Manilla del acelerador	Compruebe que la manilla del acelerador retorne con suavidad.	3-24
Sistema de gobierno	Compruebe que el funcionamiento sea correcto.	3-26
Palanca del inversor y compuerta de inversión (VX110 Deluxe)	Compruebe que el funcionamiento sea correcto.	3-26
Combustible y aceite	Compruebe los niveles de combustible y aceite y añada si es preciso. Compruebe si existen fugas en los tubos y en los depósitos.	3-14, 3-16
Separador de agua	Compruebe si contiene agua y vacíelo si es preciso.	3-18
Batería	Compruebe el nivel de electrolito, las conexiones de los terminales, el acoplamiento del tubo respiradero y el estado de la batería.	3-22
Tapa	Compruebe que la tapa esté bien sujeta.	2-12
Asiento	Compruebe que el asiento esté bien sujeto.	2-10
Casco y cubierta	Compruebe la existencia de grietas u otros daños en el casco y en la cubierta.	3-14
Grupo propulsor	Compruebe si hay residuos y elimínelos si es preciso.	3-28
Extintor	Compruebe su estado y cámbielo si es preciso.	3-24
Cordón de hombre al agua	Compruebe su estado y cámbielo si está desgastado o roto.	3-28
Interruptores	Compruebe el funcionamiento del interruptor de arranque, el interruptor de paro del motor y el interruptor de paro de emergencia del motor.	3-30
Surtidor testigo del agua de refrigeración	Compruebe que salga agua con el motor en marcha y la embarcación en el agua.	3-30
Visor multifunción	Compruebe si muestra indicaciones de aviso y si funciona correctamente.	3-30

NOTA:

Las comprobaciones previas deben realizarse en su totalidad cada vez que se vaya a utilizar la moto de agua. El procedimiento puede realizarse en poco tiempo. Vale la pena invertir ese tiempo en garantizar la seguridad y la fiabilidad.

-MEMO-

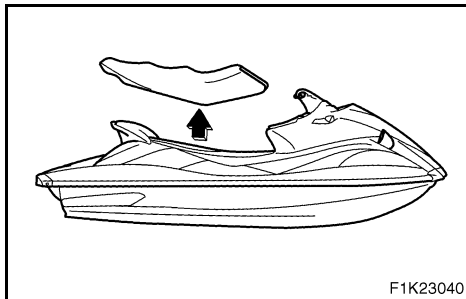

FJU10480

Points de contrôle préalables

FJU21210

Compartment moteur

Aérez le compartiment moteur avant chaque utilisation.

Pour ce faire, déposez le siège. (Cf. page 2-9 pour les procédures de dépose et d'installation des sièges) Laissez le compartiment moteur ouvert pendant quelques minutes pour permettre l'évacuation de toutes les vapeurs de carburant.

Le compartiment ouvert, vérifiez les connexions électriques desserrées.

⚠ AVERTISSEMENT

Négliger d'aérer le compartiment moteur peut entraîner un risque d'incendie ou d'explosion. Ne démarrez pas le moteur si vous remarquez une fuite de carburant ou une mauvaise connexion électrique.

FJU20570

Coque et pont

Assurez-vous que la coque et le pont ne présentent pas de fissures ou autres dommages. Si vous constatez des dommages, faites réparer le scooter nautique par un concessionnaire Yamaha.

FJU21220

Niveau de carburant

Vérifiez l'absence de fuites, de fissures ou de dysfonctionnements dans le système d'alimentation avant chaque utilisation. (Cf. page 4-23 pour les points de contrôle et les procédures correctes)

1. Déposez le bouchon du réservoir de carburant pour évacuer la pression qui peut s'être formée dans le réservoir de carburant.
2. Déposez le siège. (Cf. page 2-9 pour les procédures de dépose et d'installation des sièges)
3. Contrôlez le niveau de carburant dans le réservoir et faites l'appoint si nécessaire. (Cf. page 3-7 pour les instructions relatives au remplissage)

GJU10480

Prüfpunkte vor der Inbetriebnahme

GJU21210

Motorraum

Vor jeder Benutzung den Motorraum entlüften.

Zum Entlüften des Motorraums die Sitzbank abnehmen. (Siehe Seite 2-10 für Anweisungen zum Aus- und Einbau der Sitzbänke.) Den Motorraum einige Minuten offen lassen, damit angesammelte Kraftstoffdämpfe entweichen können.

Den geöffneten Motorraum dabei auf lose elektrische Verbindungen kontrollieren.

⚠ WARNUNG

Wird der Motorraum nicht entlüftet, besteht Brand- und Explosionsgefahr. Ist ein Kraftstoffaustritt oder eine lose elektrische Verbindung vorhanden, den Motor nicht starten.

GJU20570

Rumpf und Deck

Rumpf und Deck auf Risse und Beschädigung kontrollieren. Wird eine Beschädigung festgestellt, das Wasserfahrzeug von einer Yamaha-Fachwerkstatt reparieren lassen.

GJU21220

Kraftstoffstand

Vor jedem Fahrtantritt das Kraftstoffsystem auf Undichtigkeiten, Risse und Defekte kontrollieren. (Siehe Seite 4-24 für die Kontrollpunkte und entsprechende Anweisungen.)

1. Den Kraftstoff-Tankdeckel abnehmen, um eventuell innerhalb des Kraftstofftanks angestauten Druck abzulassen.
2. Die Sitzbank ausbauen. (Siehe Seite 2-10 für Anweisungen zum Aus- und Einbau der Sitzbänke.)
3. Den Kraftstoffstand im Tank kontrollieren und ggf. Kraftstoff nachfüllen. (Siehe Seite 3-8 für Anweisungen zum Tanken.)

SJU10480

Puntos de comprobación previa a la navegación

SJU21210

Cámara del motor

Ventile la cámara del motor antes de cada utilización.

Para ventilar la cámara del motor, desmonte el asiento. (Consulte en la página 2-10 las instrucciones de desmontaje y montaje de los asientos). Deje la cámara del motor abierta durante unos minutos para que se liberen todos los vapores de combustible.

Mientras la cámara del motor se encuentra abierta, compruebe si alguna conexión eléctrica está floja.

⚠ ATENCION

Si no ventila la cámara del motor puede producirse un incendio o una explosión. No arranque el motor si existe una fuga de combustible o alguna conexión eléctrica está floja.

SJU20570

Casco y cubierta

Compruebe la presencia de grietas u otros daños en el casco y en la cubierta. Si observa cualquier desperfecto, haga reparar la moto de agua en un concesionario Yamaha.

SJU21220

Nivel de combustible

Antes de cada utilización, compruebe si existen fugas, grietas o anomalías en el sistema de combustible. (Consulte en la página 4-24 los puntos de comprobación y los procedimientos correctos).

1. Quite el tapón del depósito de combustible para liberar la presión que se haya podido acumular.
2. Desmonte el asiento. (Consulte en la página 2-10 las instrucciones de desmontaje y montaje de los asientos).
3. Compruebe el nivel del depósito y añada combustible si es preciso. (Consulte las instrucciones de llenado en la página 3-8).



FJU21230

Niveau d'huile moteur

Vérifiez le niveau d'huile moteur avant chaque utilisation.

ATTENTION:

- Lorsque vous vérifiez le niveau d'huile moteur sur l'eau, soyez attentif aux autres scooters nautiques, aux bateaux, aux baigneurs et autres obstacles. Le vent et les courants peuvent déplacer le scooter nautique et provoquer une collision.
- Lorsque vous vérifiez le niveau d'huile moteur sur la terre ferme, alimentez en eau les passages d'eau de refroidissement. (Cf. page 4-1 pour connaître les procédures relatives à l'alimentation en eau)
- Assurez-vous que le moteur dispose de suffisamment d'huile, mais ne le remplissez pas trop. S'il y a trop peu d'huile, le moteur peut être endommagé. S'il y en a trop, le filtre à air risque de se saturer d'huile, ce qui l'endommagerait définitivement et réduirait les performances du moteur. Suivez scrupuleusement la procédure de contrôle.
- Assurez-vous que débris et eau ne pénètrent pas dans l'orifice du réservoir d'huile. Ceux-ci pourraient gravement endommager le moteur.

Pour vérifier le niveau d'huile moteur :

1. Placez le scooter nautique en position horizontale et lancez-le, puis démarrez le moteur.
2. Faites tourner le moteur en régime embrayé pendant au moins 6 minutes, puis coupez-le.

N.B.:

Si la température ambiante est de 20 °C (68 °F) ou moins, faites chauffer le moteur pendant 5 minutes de plus.

3. Déposez le siège. (Cf. page 2-9 pour les procédures de dépose et d'installation des sièges)

GJU21230

Motorölstand

Den Motorölstand vor jeder Fahrt kontrollieren.

ACHTUNG:

- Beim Kontrollieren des Motorölstands auf dem Wasser auf andere Wasserfahrzeuge, Boote, Schwimmer und Hindernisse achten. Wasserströmung und Wind könnten das Wasserfahrzeug abtreiben und zu einem Zusammenstoß führen.
- Beim Kontrollieren des Motorölstands an Land die Kühlwasserkanäle mit Wasser versorgen. (Siehe Seite 4-2 für Anweisungen zum Zuführen von Wasser.)
- Sicherstellen, dass der Motorölstand ausreichend aber nicht zu hoch ist. Ist der Ölstand zu niedrig, kann der Motor beschädigt werden. Ist der Ölstand zu hoch, besteht die Gefahr, dass der Luftfilter mit Öl durchtränkt wird, was diesen permanent beschädigen würde und die Motorleistung beeinträchtigt. Die entsprechenden Anweisungen sorgfältig befolgen.
- Darauf achten, dass kein Wasser und Schmutz in die Öltank-Einfüllöffnung gelangen. Schmutz und Wasser im Motoröl können den Motor ernsthaft beschädigen.

Zum Kontrollieren des Ölstands:

1. Das Wasserfahrzeug in waagerechte Position bringen, oder das Wasserfahrzeug zu Wasser lassen, und dann den Motor anlassen.
2. Den Motor mindestens 6 Minuten lang mit Langsamstlaufgeschwindigkeit betreiben und dann ausschalten.

HINWEIS:

Liegt die Umgebungstemperatur bei 20 °C (68 °F) oder tiefer, den Motor weitere 5 Minuten lang warm laufen lassen.

3. Die Sitzbank ausbauen. (Siehe Seite 2-10 für Anweisungen zum Aus- und Einbau der Sitzbänke.)

SJU21230

Nivel de aceite del motor

Compruebe el nivel de aceite del motor antes de cada utilización.

PRECAUCION:

- Cuando compruebe el nivel de aceite del motor en el agua vigile la presencia de otras motos de agua, embarcaciones, bañistas u otros obstáculos. La corriente y el viento pueden desplazar la moto de agua y ocasionar una colisión.
- Cuando compruebe el nivel de aceite del motor en tierra, suministre agua a los conductos de refrigeración. (Consulte en la página 4-2 las instrucciones para suministrar agua.)
- Verifique que el motor tenga suficiente aceite, pero no lo llene en exceso. Si el aceite es insuficiente el motor se puede averiar. Si hay demasiado aceite el filtro de aire se puede saturar y sufrir daños permanentes, con lo cual se reducirán las prestaciones del motor. Siga con cuidado el procedimiento de comprobación.
- Evite que penetren residuos y agua por el orificio de llenado del depósito de aceite. La presencia de residuos y agua en el aceite pueden provocar averías graves del motor.

Comprobación del nivel de aceite del motor:

1. Sitúe la moto de agua en posición horizontal o en el agua y arranque el motor.
2. Deje el motor al ralentí durante 6 minutos o más y luego párelo.

NOTA:

Si la temperatura ambiente es de 20 °C (68 °F) o menos, deje que el motor se caliente durante otros 5 minutos.

3. Desmante el asiento. (Consulte en la página 2-10 las instrucciones de desmontaje y montaje de los asientos.)

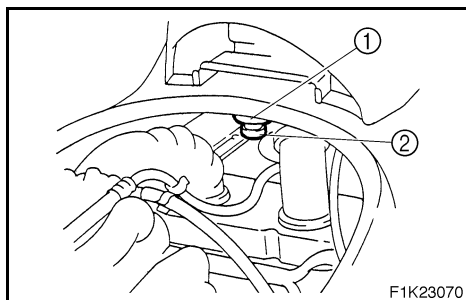
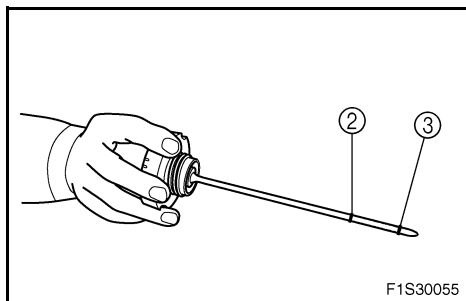
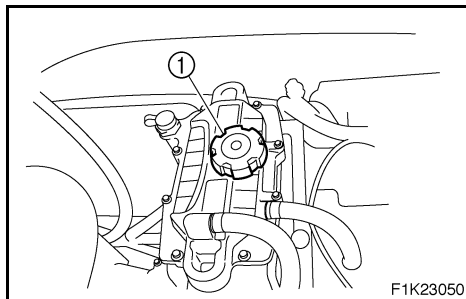

4. Enlevez le bouchon du réservoir d'huile ①, essuyez la jauge, puis vissez complètement le bouchon du réservoir dans l'orifice correspondant. Retirez une nouvelle fois le bouchon du réservoir et vérifiez que le niveau d'huile se situe entre les repères de niveau inférieur ③ et supérieur ② de la jauge.
5. Si le niveau d'huile se trouve sous le repère inférieur, versez suffisamment d'huile pour le ramener entre les repères inférieur et supérieur de la jauge, puis remettez le bouchon du réservoir. Si le niveau d'huile moteur dépasse largement le repère supérieur, le réservoir d'huile est trop rempli. Demandez à un concessionnaire Yamaha de retirer l'excédent d'huile moteur.

FJU19610

Séparateur d'eau

Vérifiez que le séparateur d'eau ① ne contient pas d'eau. Normalement, le séparateur d'eau doit être vide. Il retient l'eau qui pourrait pénétrer par le tuyau du reniflard du réservoir de carburant lorsque le scooter chavire.

S'il reste de l'eau dans le séparateur, vidangez-le en dévissant la vis de vidange ②. Placez un récipient sous le séparateur d'eau afin de récupérer l'eau vidangée ou utilisez un chiffon sec pour éponger toute l'eau qui pourrait s'écouler dans le scooter. Si de l'eau déborde dans le scooter, n'oubliez pas de l'éponger à l'aide d'un chiffon sec. N'oubliez pas de revisser la vis de vidange après avoir vidangé le séparateur d'eau.

4. Den Öltankdeckel ① abnehmen, den Messstab abwischen und zurückstecken; anschließend den Deckel vollständig an der Einfüllöffnung zudrehen. Den Öl-Tankdeckel nochmals abnehmen und kontrollieren, ob der Ölstand sich zwischen der Minimalstand- ③ und Maximalstand-Markierung ② befindet.
 5. Falls der Ölstand sich unterhalb der Minimalstand-Markierung befindet, genügend Öl nachfüllen, sodass es zwischen der Minimalstand- und Maximalstand-Markierung am Messstab steht. Daraufhin den Deckel wieder zudrehen. Befindet sich der Ölstand deutlich oberhalb der Maximalstand-Markierung, ist der Öltank überfüllt. Lassen Sie das überschüssige Motoröl von einem Yamaha-Händler entfernen.
4. Quite el tapón de llenado del depósito de aceite ①, limpie la varilla y enrosque completamente el tapón en el orificio de llenado. Extraiga de nuevo el tapón y compruebe que el nivel de aceite se encuentre entre la marca de nivel mínimo ③ y la marca de nivel máximo ② de la varilla.
 5. Si se encuentra por debajo de la marca de nivel mínimo, añada una cantidad suficiente de aceite hasta que se sitúe entre las marcas de nivel mínimo y nivel máximo de la varilla; seguidamente coloque el tapón. Si el nivel de aceite se encuentra muy por encima de la marca de nivel máximo significa que hay demasiado aceite en el depósito. Haga extraer el exceso de aceite en un concesionario Yamaha.

GJU19610

Wasserabscheider

Den Wasserabscheider ① auf Wasser überprüfen. Normalerweise ist der Wasserabscheider leer. Der Wasserabscheider hält jegliches Wasser zurück, das durch den Kraftstofftank-Entlüftungsschlauch hereinkommt, wenn das Wasserfahrzeug kentert.

Falls Wasser im Wasserabscheider zurückbleibt, lassen Sie es durch Entfernen der Ablassschraube ② ablaufen. Unter dem Wasserabscheider eine Auffangwanne aufstellen, um das ablaufende Wasser aufzufangen oder einen trockenen Lappen verwenden, um jegliches Wasser aufzufangen, das in das Wasserfahrzeug verschüttet werden könnte. Wird jegliches Wasser in das Wasserfahrzeug verschüttet, so muss dieses unbedingt mit einem trockenen Lappen aufgewischt werden. Nach Ablassen des Wasserabscheiders unbedingt die Ablassschraube einbauen.

SJU19610

Separador de agua

Compruebe el separador de agua ① para ver si contiene agua. Normalmente el separador de agua está vacío. El separador de agua retiene el agua que pueda penetrar por el tubo respiradero del depósito de combustible en caso de la moto de agua vuelque.

Si hay agua en el separador, vacíelo quitando el tapón de desagüe ②. Coloque un recipiente debajo del separador para recoger el agua o utilice un paño seco para absorber el agua e impedir que se derrame en la moto de agua. Si se derrama agua en la moto de agua, elimínela con un paño seco. Asegúrese de instalar el tornillo de drenaje después de vaciar el separador de agua.



FJU21490

Cale

Vérifiez l'absence d'humidité et de résidus de carburant dans le fond de cale.

Un surplus d'eau dans le fond de cale peut être projeté dans le moteur au risque de l'endommager.

Pour évacuer l'eau du fond de cale :

1. Enlevez les bouchons de vidange de poupe.
2. Relevez la proue du scooter nautique jusqu'à ce que l'eau s'écoule.
3. Une fois l'eau évacuée, essuyez le fond de cale à l'aide de chiffons secs jusqu'à ce qu'il soit parfaitement sec.
4. Remplacez les bouchons de vidange.

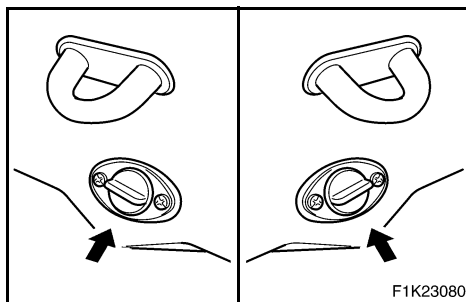

FJU20581

Bouchon de vidange de poupe

Vérifiez que les bouchons de vidange de poupe sont correctement installés.

ATTENTION:

- Vérifiez que les bouchons de vidange de poupe sont correctement serrés avant de mettre le scooter nautique à l'eau. Sinon, de l'eau risque d'inonder le compartiment moteur et le scooter nautique de s'immerger.
- Éliminez tout corps étranger, tel que saleté ou sable, des filets des bouchons de vidange avant de les replacer. Sinon, les bouchons de vidange risquent d'être endommagés et le compartiment moteur inondé.

GJU21490

Bilge

Die Bilge auf Wasser- und Kraftstoffrückstände untersuchen.

Ein Wasserüberschuss in der Bilge könnte in den Motorraum spritzen und Motorschäden verursachen.

Um das Wasser aus der Bilge abzulassen:

1. Die Ablassschrauben im Heck herausnehmen.
2. Den Bug des Wasserfahrzeugs hochheben, um das Wasser ablaufen zu lassen.
3. Nachdem das Wasser abgelassen ist, die Bilge mit trockenen Lappen gründlich trocken wischen.
4. Die Ablassschrauben einsetzen.

GJU20581

Heck-Ablassschrauben

Die Heck-Ablassschrauben auf richtigen Sitz kontrollieren.

ACHTUNG:

- Sicherstellen, dass die Heck-Ablassschrauben fest sitzen, bevor das Wasserfahrzeug zu Wasser gelassen wird. Anderenfalls könnte der Motorraum überfluten und das Wasserfahrzeug untertauchen.
- Vor dem Einsetzen der Ablassschrauben jegliche Fremdkörper, wie zum Beispiel Schmutz oder Sand, von deren Gewinden beseitigen. Anderenfalls könnten die Ablassschrauben beschädigt werden und der Motorraum überfluten.

SJU21490

Sentina

Compruebe si hay restos de humedad y de combustible en la sentina.

Un exceso de agua en la sentina puede ocasionar salpicaduras en el motor y dañarlo.

Para eliminar restos de agua de la sentina:

1. Quite los tapones de achique de popa.
2. Levante la proa de la moto de agua hasta que se vacíe el agua.
3. Cuando se haya vaciado, limpie la sentina con trapos secos hasta que esté completamente seca.
4. Coloque los tapones de achique.

SJU20581

Tapón de achique de popa

Compruebe que los tapones de achique de popa estén instalados correctamente.

PRECAUCION:

- Verifique que los tapones de achique de popa estén bien apretados antes de botar la moto de agua. De lo contrario se puede inundar la cámara del motor y hundirse la moto de agua.
- Elimine todo material extraño, suciedad o arena de las roscas de los tapones de achique antes de colocarlos. De lo contrario se pueden deteriorar los tapones y entrar agua en la cámara del motor.



FJU19690

Batterie

Vérifiez l'état de la batterie et le niveau de l'électrolyte.

Vérifiez que les câbles de la batterie sont bien fixés et que les bornes de la batterie ne présentent pas de signes de corrosion.

⚠ AVERTISSEMENT

- **La batterie doit toujours être complètement chargée et en bon état. Toute perte de puissance de la batterie peut vous laisser en détresse. N'utilisez jamais le scooter si la batterie n'est pas suffisamment chargée pour faire démarrer le moteur ou si elle présente d'autres signes de perte de puissance.**
- **N'oubliez pas de raccorder le tuyau du reniflard à la batterie. Tout endommagement, obstruction ou mauvais raccordement du tuyau du reniflard peut être cause d'incendie ou d'explosion.**

Vérifiez que la batterie est bien fixée.

- ① Borne positive (+): câble rouge
- ② Borne négative (-): câble noir
- ③ Reniflard

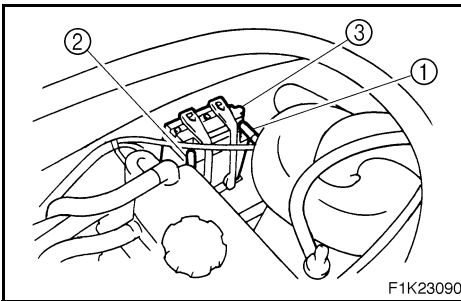

GJU19690

Batterie

Den Zustand der Batterie und den Batteriesäurestand überprüfen.

Kontrollieren, dass die Batteriekabel gut befestigt sind und keine Korrosion an den Batteriepolen vorhanden ist.

⚠️ WARNUNG

- Die Batterie muss immer vollständig geladen und in gutem Zustand sein. Verlust von Stromzufuhr durch die Batterie könnte Sie irgendwo liegen bleiben lassen. Das Wasserfahrzeug niemals in Betrieb nehmen, wenn die Batterie nicht genügend Kraft hat, um den Motor zu starten oder wenn sie irgendwelche anderen Anzeichen von verminderter Leistung aufweist.
- Es ist sicherzustellen, dass der Entlüftungsschlauch an der Batterie angeschlossen wird. Falls der Entlüftungsschlauch beschädigt, verklemmt oder nicht richtig angeschlossen ist, kann Feuer oder Explosion die Folge sein.

Sicherstellen, dass die Batterie nicht verrutschen kann.

- ① Plus (+): Rotes Kabel
- ② Minus (-): Schwarzes Kabel
- ③ Entlüfterschlauch

SJU19690

Batería

Compruebe el estado de la batería y el nivel de electrolito.

Compruebe que los cables de la batería estén bien apretados y que no haya corrosión en los terminales.

⚠️ ATENCION

- La batería debe estar siempre totalmente cargada y en buen estado. La pérdida de la energía de la batería puede dejarle tirado. No utilice nunca la moto de agua si la batería no dispone de energía suficiente para arrancar el motor o si muestra cualquier otro signo de debilidad.
- Asegúrese de conectar el tubo respiradero a la batería. Podría producirse un incendio o una explosión si dicho tubo está dañado, obstruido o no está correctamente conectado.

Verifique que la batería quede bien sujeta.

- ① Positivo (+): Cable rojo
- ② Negativo (-): Cable negro
- ③ Tubo respiradero

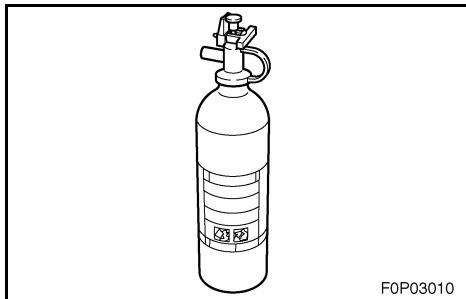

FJU21240

Extincteur

Vérifiez qu'un extincteur rempli se trouve à bord. Le support de l'extincteur et le couvercle ① sont situés dans le compartiment de rangement avant.

Pour ranger l'extincteur, détachez la sangle ② et soulevez le couvercle. Placez l'extincteur sur le support, puis rabattez le couvercle. Attachez fermement le couvercle et l'extincteur à l'aide de la sangle.

N.B.:

- Référez-vous aux instructions du fabricant de l'extincteur pour vérifier son état. Veillez toujours à ce que l'extincteur se trouve sur le support, le couvercle rabattu.
- Veillez à toujours avoir un extincteur à bord. L'extincteur ne fait pas partie de l'équipement standard de ce scooter nautique. Si vous n'en possédez pas, prenez contact avec votre concessionnaire Yamaha ou avec un vendeur d'extincteurs pour vous en procurer un répondant aux spécifications adéquates.

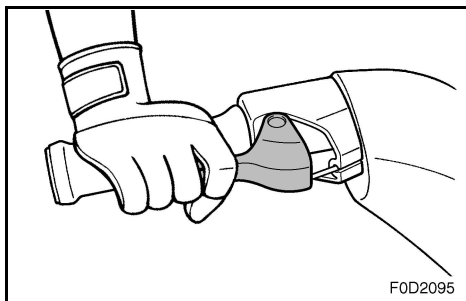
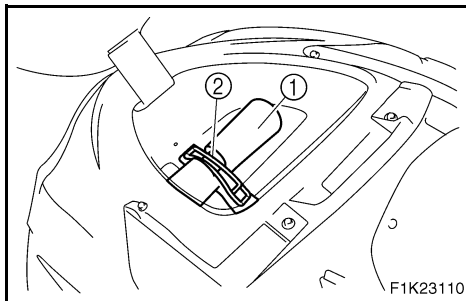

FJU18340

Accélérateur

Actionnez plusieurs fois la manette des gaz pour vérifier que sa course est entièrement libre. Elle doit se déplacer facilement et sans à-coups sur toute sa course et revenir automatiquement à la position de ralenti lorsqu'on la relâche.

⚠ AVERTISSEMENT

Avant de démarrer le moteur, vérifiez toujours le bon fonctionnement de la manette des gaz.

GJU21240

Feuerlöscher

Sicherstellen, dass ein voller Feuerlöscher an Bord ist. Feuerlöscherhalter und -abdeckung ① befinden sich im vorderen Ablagefach.

Zum Verstauen des Feuerlöschers das Gummiband ② aushaken und die Abdeckung abnehmen. Den Feuerlöscher in den Halter einsetzen und dann mit der Abdeckung verdecken. Den Feuerlöscher und die Abdeckung mit dem Gummiband sichern.

HINWEIS:

- Zur Kontrolle des Feuerlöschers die Herstellerangaben des Feuerlöscherherstellers befolgen. Der Feuerlöscher sollte jederzeit sicher in seinem Halter und unter seiner Abdeckung aufbewahrt werden.
- Immer einen Feuerlöscher mit an Bord nehmen. Die Standardausrüstung des Wasserfahrzeugs umfasst keinen Feuerlöscher. Falls nötig, kann ein passender Feuerlöscher vom Yamaha-Händler oder im einschlägigen Fachhandel erworben werden.

SJU21240

Extintor

Compruebe que haya un extintor lleno a bordo. El soporte y la cubierta del extintor ① se encuentran en el pañol de proa.

Para estibar el extintor, desenganche la correa ② y retire la cubierta. Coloque el extintor en el soporte y monte la cubierta sobre el extintor. Sujete bien la cubierta y el extintor con la correa.

NOTA:

- Consulte las instrucciones del fabricante para comprobar el extintor. Mantenga siempre el extintor bien sujeto en su soporte y con la cubierta colocada.
- Lleve siempre un extintor a bordo. El extintor no forma parte del equipamiento de serie de esta moto de agua. Si no tiene uno, póngase en contacto con un concesionario Yamaha o con un vendedor de extintores para adquirir uno que cumpla las especificaciones adecuadas.

GJU18340

Gas

Den Gashebel mehrmals betätigen und lösen, um sicherzustellen, dass es keine Verzögerung in seinem Bewegungsbereich gibt. Er sollte sich leicht durch alle Funktionsbereiche bewegen und in die Leerlaufstellung zurückspringen, wenn er losgelassen wird.

⚠️ WARNUNG

Immer vor dem Starten des Motors die Funktionsbereitschaft des Gashebels kontrollieren.

SJU18340

Acelerador

Accione varias veces la manilla del acelerador para verificar que no haya ninguna vacilación en su recorrido. Su movimiento debe ser suave en todo el recorrido y debe retornar a la posición de punto muerto al soltarlo.

⚠️ ATENCION

Antes de arrancar el motor, compruebe siempre el funcionamiento de la manilla del acelerador.

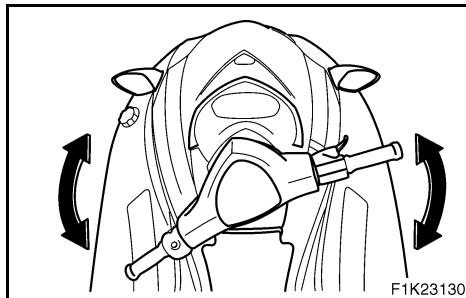

FJU10570

Système de direction

Vérifiez que le guidon ne présente aucun signe de relâchement.

Faites-le tourner aussi loin que possible vers la droite et la gauche pour vérifier qu'il se déplace sans à coups et sans entrave sur tout son parcours. Vérifiez également que la tuyère de propulsion change bien de direction lorsque vous tournez le guidon et qu'il n'y a pas de jeu entre le mouvement du guidon et celui de la tuyère.

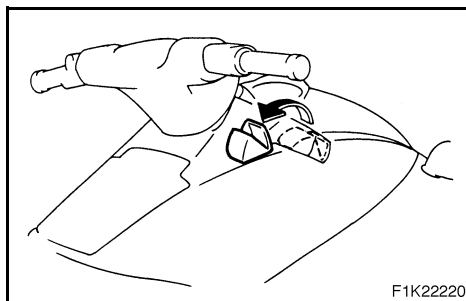

FJU12451

Levier d'inversion et inverseur (pour VX110 Deluxe)

Contrôlez le bon fonctionnement du levier d'inversion et de l'inverseur.

Vérifiez que l'inverseur descend complètement lorsque vous relevez le levier d'inversion.

Vérifiez également que l'inverseur descend complètement lorsque vous abaissez le levier d'inversion.

⚠ AVERTISSEMENT

- Assurez-vous que la manette des gaz est complètement relâchée et que le moteur tourne au ralenti avant de passer en marche arrière.
- N'utilisez pas la marche arrière pour ralentir ou arrêter le scooter nautique car vous pourriez perdre le contrôle, être éjecté ou être projeté contre le guidon.
- N'utilisez la marche arrière que pour des manœuvres à faible vitesse uniquement.
- Vérifiez qu'il n'y a ni obstacles ni personnes derrière vous avant d'enclencher la marche arrière.
- Ne touchez pas l'inverseur au moment où vous actionnez le levier d'inversion car vous risqueriez de vous pincer.

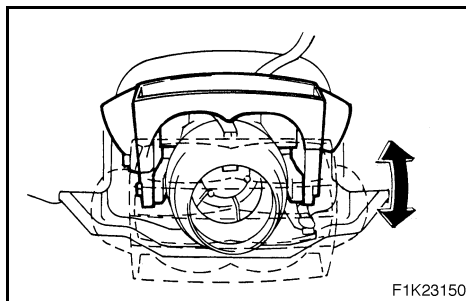

GJU10570

Steuerung

Überprüfen Sie, ob die Lenkergriffe irgendwo lose sind.

Drehen Sie sie so weit wie möglich nach rechts und links, um reibungslose und uneingeschränkte Funktion über den ganzen Lenkungsbereich sicherzustellen. Sicherstellen, dass die Jetdüse ebenfalls die Richtung ändert, während die Lenkergriffe gedreht werden und dass es kein Spiel zwischen den Lenkergriffen und der Jetdüse gibt.

GJU12451

Schalthebel und Umkehrklappe (nur VX110 Deluxe)

Die Funktion des Schalthebels und der Umkehrklappe kontrollieren.

Sicherstellen, dass die Umkehrklappe völlig gesenkt wird, wenn der Schalthebel nach oben gezogen wird.

Ebenfalls sicherstellen, dass die Umkehrklappe völlig angehoben wird, wenn der Schalthebel nach unten gedrückt wird.

⚠️ WARNUNG

- Vor dem Schalten auf Rückwärtsfahrt das Gas wegnehmen und den Motor auf Leerlaufdrehzahl herunterbringen.
- Zum Drosseln oder Anhalten des Wasserfahrzeugs nicht auf Rückwärtsfahrt umschalten, denn dies könnte dazu führen, dass der Fahrer die Kontrolle verliert, über Bord geschleudert wird oder gegen den Lenker aufprallt.
- Die Rückwärtsfahrtstellung ausschließlich für langsame Manöver verwenden.
- Vor dem Umschalten auf Rückwärtsfahrt sicherstellen, dass keine Schwimmer oder anderen Hindernisse den Weg versperren.
- Bei der Betätigung des Schalthebels die Umkehrklappe nicht berühren, um ein Einkquetschen zu verhindern.

SJU10570

Sistema de gobierno

Compruebe si el manillar está flojo.

Gírelo todo lo que pueda hacia la izquierda y hacia la derecha para verificar que funcione suavemente y sin trabas. Verifique que la tobera de propulsión cambie también de dirección al girar el manillar y que no exista ningún juego entre el manillar y la tobera de propulsión.

SJU12451

Palanca del inversor y compuerta de inversión (VX110 Deluxe)

Compruebe el correcto funcionamiento de la palanca del inversor y la compuerta de inversión.

Verifique que la compuerta de inversión descienda completamente al tirar de la palanca del inversor hacia arriba.

Asimismo, verifique que la compuerta de inversión suba completamente al tirar de la palanca del inversor hacia abajo.

⚠️ ATENCION

- Asegúrese de soltar completamente el acelerador y de que el motor esté al ralentí antes de cambiar a marcha atrás.
- No utilice la marcha atrás para reducir la velocidad o para detener la moto de agua; podría perder el control, salir despedido o golpearse contra el manillar.
- Utilice la marcha atrás únicamente para maniobrar a baja velocidad.
- Verifique que no haya obstáculos o personas por la popa antes de dar atrás.
- No toque la compuerta de inversión mientras accione la palanca, ya que su mano podría quedar atrapada.

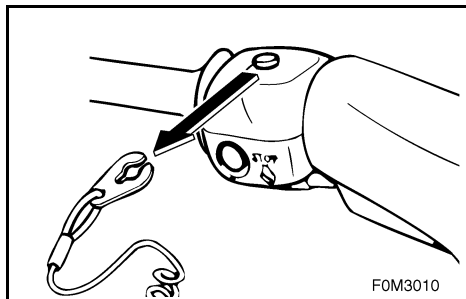

FJU10580

Tuyère

Contrôlez soigneusement à l'entrée de la tuyère l'absence d'algues, débris ou autres objets susceptibles d'entraver l'admission de l'eau. Si l'entrée de la tuyère est obstruée, il pourrait se produire un phénomène de cavitation qui diminuerait la poussée de la tuyère, risquant d'endommager la pompe.

Dans certains cas, le moteur peut surchauffer sous l'effet du manque d'eau de refroidissement et risque de s'endommager. L'eau de refroidissement est fournie au moteur par la pompe de propulsion. (Cf. page 5-7 pour les procédures de nettoyage de l'entrée de la tuyère.)

⚠ AVERTISSEMENT

- Ne vous approchez pas de la grille d'admission lorsque le moteur tourne. Les cheveux longs, vêtements lâches, lanières des VFI ou autres accessoires similaires peuvent être happés dans les pièces mobiles, provoquant blessures graves ou noyade.
- Arrêtez le moteur et enlevez l'agrafe du coupe-circuit du moteur avant d'enlever les débris ou les algues qui peuvent s'être accumulés autour de l'entrée de la tuyère.

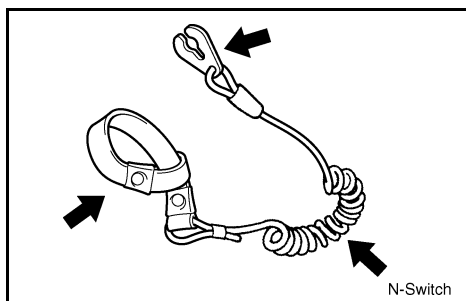
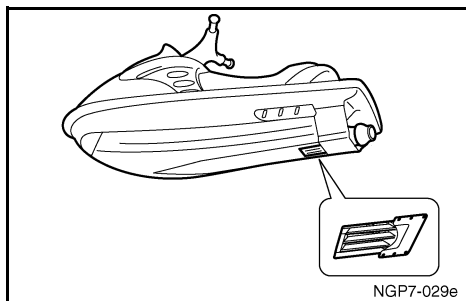

FJU10590

Cordon du coupe-circuit du moteur

Contrôlez que le cordon du coupe-circuit n'est pas élimé ou cassé. Si le cordon est endommagé, remplacez-le. N'essayez jamais de le réparer ou d'y faire un nœud.

GJU10580

Jet-Triebwerk

Überprüfen Sie den Jeteinlass sorgfältig auf Algen, Verschmutzungen oder sonstiges, das den Wassereinlass blockieren könnte. Ist der Einlass verstopft, könnte Kavitation auftreten, was den Schub reduzieren und möglicherweise die Jetpumpe beschädigen kann.

In einigen Fällen könnte der Motor aufgrund von fehlendem Kühlwasser überhitzen, und ein Motorschaden könnte die Folge sein. Motorkühlwasser wird dem Motor durch die Jetpumpe zugeführt. (Siehe Seite 5-8 zum Reinigungsverfahren des Jeteinlasses.)

⚠ WARNUNG

- **Vom Einlassgitter fernbleiben, während der Motor läuft. Langes Haar, lose Kleidungsstücke, Schwimmwestenriemen und dergleichen könnten sich in beweglichen Bauteilen verfangen und zu ernsthaften Verletzungen oder Ertrinken führen.**
- **Schalten Sie den Motor ab, und nehmen Sie den Clip vom Motor-Quickstoppschalter heraus, bevor Sie irgendwelche Verschmutzungen oder Algen, die sich um den Jeteinlass angesammelt haben könnten, entfernen.**

SJU10580

Grupo propulsor

Compruebe con cuidado la presencia de algas, residuos o cualquier otro objeto en la toma de admisión de agua que pueda restringir la admisión de agua. Si la toma de admisión está obstruida puede producirse cavitación y reducirse el efecto propulsor; asimismo, puede averiarse la bomba de chorro.

En algunos casos, el motor puede recalentarse debido a la falta de agua de refrigeración y averiarse. El agua de refrigeración del motor es suministrada por la bomba de chorro. (Consulte la página 5-8 para obtener más información acerca de los procedimientos de limpieza de la toma de admisión del chorro.)

⚠ ATENCION

- **Manténgase alejado de la rejilla de admisión mientras el motor esté en marcha. El cabello largo, las prendas sueltas o las correas del chaleco salvavidas (PFD) pueden quedar atrapadas en las piezas móviles y provocar lesiones graves o estrangulamiento.**
- **Pare el motor y extraiga la pinza del interruptor de paro del motor antes de eliminar los residuos o algas que se puedan haber acumulado en torno a la toma de admisión del chorro.**

GJU10590

Motor-Quickstoppleine (Reißleine)

Kontrollieren, dass die Motor-Quickstoppleine nicht verschlissen oder beschädigt ist. Ist die Leine beschädigt, müssen Sie sie ersetzen; versuchen Sie niemals die Leine zu reparieren oder zusammenzubinden.

SJU10590

Cordón de hombre al agua

Compruebe que el cordón de hombre al agua no esté desgastado o roto. Si el cordón está dañado, cámbielo; no trate nunca de repararlo ni de empalmarlo.

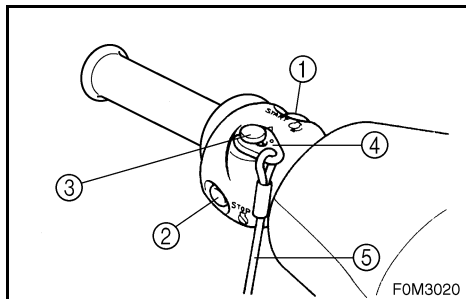

FJU18352

Contacteurs

ATTENTION:

Ne laissez pas le moteur du scooter nautique tourner à terre pendant plus de 15 secondes sans ajouter d'eau car cela pourrait entraîner sa surchauffe.

Vérifiez le fonctionnement du contacteur de démarrage, de l'interrupteur d'arrêt du moteur et du coupe-circuit.

Appuyez sur le contacteur de démarrage ① pour démarrer le moteur. Dès que le moteur commence à tourner, appuyez sur le contacteur d'arrêt du moteur ② pour vérifier que le moteur s'arrête immédiatement. Redémarrez le moteur puis tirez sur le cordon du coupe-circuit ⑤ pour enlever l'agrafe ④ du coupe-circuit du moteur ③ pour vérifier que le moteur s'arrête immédiatement. (Cf. pages 2-17 à 2-19 pour plus d'informations sur le fonctionnement du contacteur de démarrage, du contacteur d'arrêt du moteur et de l'interrupteur d'arrêt du moteur).

FJU13201

Sortie témoin d'eau de refroidissement

Vérifiez que de l'eau s'écoule de la sortie témoin lorsque le moteur tourne et que le scooter nautique est à l'eau. (Cf. page 2-21 pour obtenir de plus amples informations)

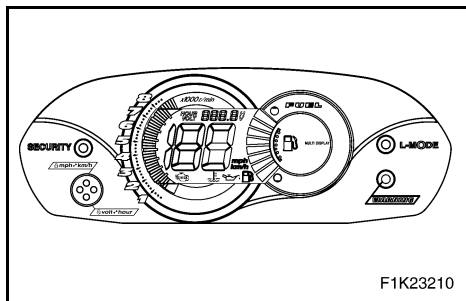
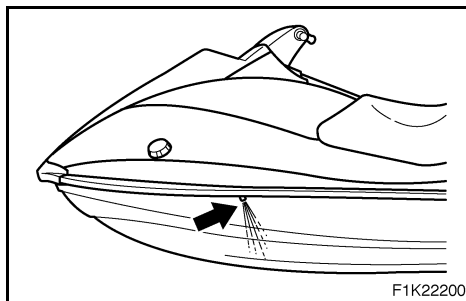

FJU12460

Compteur multifonction

Vérifiez le bon fonctionnement du compteur multifonction. (Cf. pages 2-35 à 2-45 pour le fonctionnement du compteur multifonction.)

GJU18352

Schalter**ACHTUNG:**

Den Motor des Wasserfahrzeugs an Land nicht länger als 15 Sekunden ohne Wasserzufuhr betreiben, andernfalls könnte der Motor überhitzen.

Die Funktion des Startschalters, des Motor-Stoppsschalters und des Motor-Quickstoppschalters kontrollieren.

Den Startschalter ① drücken, um den Motor anzulassen. Sobald der Motor zu laufen beginnt, den Motor-Stoppsschalter ② drücken um zu kontrollieren, ob der Motor sofort abstirbt. Motor erneut anlassen und dann die Motor-Quickstoppleine ⑤ ziehen, um den Clip ④ vom Motor-Quickstoppschalter ③ zu entfernen, um so das sofortige Abschalten des Motors zu bestätigen. (Für nähere Angaben zur Bedienung des Startschalters, des Motor-Stoppsschalters und des Motor-Quickstoppschalters siehe Seite 2-18 bis 2-20.)

GJU13201

Kühlwasser-Kontrollauslass

Kontrollieren, ob bei laufendem Motor Wasser aus dem Kontrollauslass fließt, wenn das Wasserfahrzeug im Wasser ist. (Siehe Seite 2-22 für mehr Information.)

GJU12460

Multifunktionsdisplay

Die Funktion des Multifunktionsdisplays überprüfen. (Siehe Seiten 2-36 bis 2-46 zu den Funktionen des Messgerätes.)

SJU18352

Interruptores**PRECAUCION:**

No deje en marcha el motor en tierra durante más de 15 segundos sin suministro de agua, ya que se podría recalentar.

Compruebe el funcionamiento del interruptor de arranque, el interruptor de paro del motor y el interruptor de paro de emergencia del motor.

Pulse el interruptor de arranque ① para arrancar el motor. En cuanto el motor empiece a funcionar, pulse el interruptor de paro ② y verifique que el motor se para inmediatamente. Vuelva a arrancar el motor y seguidamente tire del cordón de hombre al agua ⑤ para extraer la pinza ④ del interruptor de paro de emergencia del motor ③ y verifique que el motor se para inmediatamente. (Consulte en las páginas 2-18 a 2-20 la información relativa a la utilización correcta del interruptor de arranque, el interruptor de paro del motor y el interruptor de paro de emergencia del motor.)

SJU13201

Surtidor testigo del agua de refrigeración

Compruebe que salga agua del surtidor con el motor en marcha y la moto de agua en el agua. (Para más información consulte la página 2-22).

SJU12460

Visor multifunción

Compruebe el funcionamiento del visor multifunción. (Consulte las páginas 2-36 a 2-46 para obtener más información acerca del funcionamiento del visor.)



Fonctionnement

⚠ AVERTISSEMENT

Avant d'utiliser votre scooter nautique, familiarisez-vous avec ses commandes. Consultez votre concessionnaire Yamaha pour tout renseignement sur les commandes ou fonctions que vous ne comprenez pas entièrement. Une compréhension insuffisante du fonctionnement des commandes peut être cause d'accident ou vous empêcher d'éviter un accident.

ATTENTION:

Vérifiez que les bouchons de vidange de poupe sont correctement serrés avant de mettre le scooter nautique à l'eau.

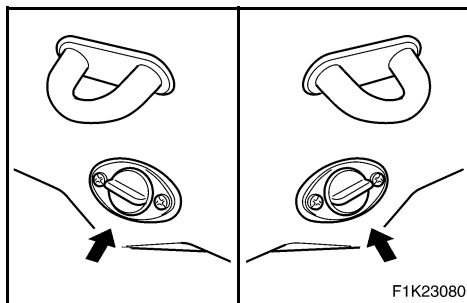

Rodage du moteur

La période de rodage du moteur est essentielle pour permettre aux divers composants du moteur de s'user et de se façonner eux-mêmes jusqu'à atteindre le jeu libre correct. Ce rodage permet d'obtenir les performances correctes et augmente la longévité des composants.

ATTENTION:

N'oubliez pas de contrôler le niveau d'huile moteur avant d'utiliser le scooter nautique pour la première fois. (Cf. page 3-15 pour les procédures de vérification de l'huile moteur.)

1. Mettez le scooter nautique à l'eau et démarrez le moteur. (Cf. page 3-35 pour les procédures de démarrage du moteur.)

GJU18360

Betrieb

⚠️ WARNUNG

Bevor Sie Ihr Wasserfahrzeug in Betrieb nehmen, machen Sie sich bitte mit allen Bedienungselementen vertraut. Wenden Sie sich mit Fragen über etwaige Bedienungselemente oder Funktionen, die Sie nicht verstehen, an Ihren Yamaha-Vertragshändler. Ein Unverständnis über die Funktionsweise von Kontrollen könnte zu einem Unfall führen oder Sie daran hindern, einen Unfall zu vermeiden.

⚠️ ACHTUNG:

Sicherstellen, dass die Heck-Ablassschrauben fest sitzen, bevor das Wasserfahrzeug zu Wasser gelassen wird.

GJU18072

Einfahrzeit des Motors

Die Einfahrzeit des Motors ist für die verschiedenen Komponenten des Motors von entscheidender Bedeutung, damit diese sich aufeinander abstimmen und das richtige Betriebsspiel erreichen können. Dies stellt gute Leistung sicher und verlängert die Lebensdauer der Komponenten.

⚠️ ACHTUNG:

Der Motorölstand muss kontrolliert werden, bevor das Wasserfahrzeug zum ersten Mal betrieben wird. (Siehe Seite 3-16 für Anweisungen zur Ölstandskontrolle.)

1. Das Wasserfahrzeug zu Wasser lassen und den Motor starten. (Siehe Seite 3-36 für Anweisungen zum Starten des Motors.)

SJU18360

Funcionamiento

⚠️ ATENCION

Antes de utilizar la moto de agua familiarícese con todos los mandos. Consulte a su concesionario Yamaha todas las dudas que tenga acerca de cualquier mando o función. El hecho de no entender cómo funcionan los mandos puede ser causa de un accidente o impedirle evitarlo.

⚠️ PRECAUCION:

Verifique que los tapones de achique de popa estén bien apretados antes de botar la moto de agua.

SJU18072

Rodaje del motor

El periodo de rodaje del motor resulta esencial para que sus diversos componentes se desgasten y pulan por sí mismos hasta adquirir las holguras de funcionamiento correctas. Con ello se aseguran las prestaciones adecuadas y se prolonga la vida útil de los componentes.

⚠️ PRECAUCION:

No olvide comprobar el nivel de aceite del motor antes de utilizar la moto de agua por primera vez. (Consulte en la página 3-16 las instrucciones para comprobar el aceite del motor).

1. Bote la moto de agua y arranque el motor. (Consulte en la página 3-36 las instrucciones para arrancar el motor).



2. Pendant les 5 premières minutes, faites tourner le moteur à régime embrayé uniquement. Pendant les 30 minutes suivantes, maintenez la vitesse du moteur sous les 5.000 tr/min. Pendant l'heure suivante, maintenez-la sous les 6.500 tr/min.
3. Continuez ensuite à utiliser le scooter nautique de manière normale.

ATTENTION:

Si vous ne respectez pas scrupuleusement la procédure de rodage, vous risquez de raccourcir la durée de vie du moteur ou même d'endommager gravement son fonctionnement.

FJU21650

Mise à l'eau du scooter nautique

Lors de la mise à l'eau du scooter nautique, vérifiez qu'il n'y a pas d'obstacles autour de vous.

S'il y a des vagues, quelqu'un devra veiller à ce que le scooter nautique ne soit pas repoussé contre la remorque après l'avoir mis à l'eau.

- Pour VX110 Deluxe

Utilisez le transmetteur de commande à distance pour sélectionner le mode déverrouillé. (Cf. page 2-31 pour obtenir de plus amples informations sur les procédures de sélection du mode bas régime et sur le système de sécurité Yamaha)

Une fois le scooter nautique dans l'eau, démarrez le moteur. Enclenchez la marche arrière et éloignez-vous lentement de la zone de mise à l'eau.

- Pour VX110 Sport

Une fois le scooter nautique dans l'eau, faites-le pivoter de sorte que la proue soit orientée dans la direction souhaitée. Démarrez le moteur, puis éloignez-vous lentement de la zone de mise à l'eau.

2. In den ersten 5 Minuten den Motor nur mit Langsamstauflaufgeschwindigkeit betreiben. In den darauf folgenden 30 Betriebsminuten ist die Motordrehzahl unter 5.000 U/min zu halten. In der folgenden Betriebsstunde ist die Motordrehzahl unter 6.500 U/min zu halten.
3. Mit normalem Betrieb fortfahren.

ACHTUNG:

Eine Nichtbeachtung der Einfahrvorschriften könnte die Lebensdauer des Motors verkürzen bzw. ernsthafte Motorschäden verursachen.

GJU21650

Das Wasserfahrzeug zu Wasser lassen

Beim Zuwasserlassen des Wasserfahrzeugs auf eventuelle Hindernisse Ausschau halten.

Bei Wellengang sollte jemand sicherstellen, dass das Wasserfahrzeug beim Zuwasserlassen nicht in den Anhänger zurückgedrängt wird.

- Nur VX110 Deluxe

Mit der Fernbedienung den Entriegelungsmodus aktivieren. (Siehe Seite 2-32 für Einzelheiten zum Yamaha Security System und für Anweisungen zur Aktivierung des Niedrigdrehzahl-Modus.)

Nachdem das Wasserfahrzeug zu Wasser gelassen wurde, den Motor starten. Auf Rückwärtsfahrt schalten und das Wasserfahrzeug langsam fortbewegen.

- Nur VX110 Sport

Wenn das Wasserfahrzeug im Wasser ist, den Bug in die gewünschte Fahrtrichtung wenden. Den Motor starten und dann langsam losfahren.

2. Durante los primeros 5 minutos haga funcionar el motor únicamente a la velocidad mínima. Durante los 30 minutos siguientes, mantenga el régimen por debajo de 5.000 r/min. Durante la hora subsiguiente, mantenga el régimen por debajo de 6.500 r/min.
3. Proceda a la utilización normal.

PRECAUCION:

La omisión del procedimiento de rodaje puede reducir la vida útil del motor o incluso provocar averías graves.

SJU21650

Botadura de la moto de agua

Cuando vaya a botar la moto de agua, verifique que no haya obstáculos en las proximidades.

Si hay olas, alguien deberá impedir que la embarcación sea empujada al remolque una vez se encuentre en el agua.

- VX110 Deluxe

Utilice el transmisor de control remoto para desbloquear el sistema de seguridad. (Consulte en la página 2-32 las instrucciones del sistema de seguridad Yamaha y la función de régimen bajo.)

Cuando la embarcación esté en el agua, arranque el motor. Ponga marcha atrás y aléjese lentamente de la zona de botadura.

- VX110 Sport

Cuando la embarcación se encuentre en el agua, gírela de manera que la proa quede orientada en la dirección que desee tomar. Arranque el motor y aléjese lentamente de la zona de botadura.



FJU20841

Démarrage du moteur

⚠ AVERTISSEMENT

Ne démarrez jamais le moteur ou ne le laissez jamais tourner, aussi peu que ce soit, dans un local fermé. Les gaz d'échappement contiennent du monoxyde de carbone, un gaz incolore, inodore, qui peut provoquer perte de conscience et mort en très peu de temps. Utilisez votre scooter nautique à l'air libre, exclusivement.

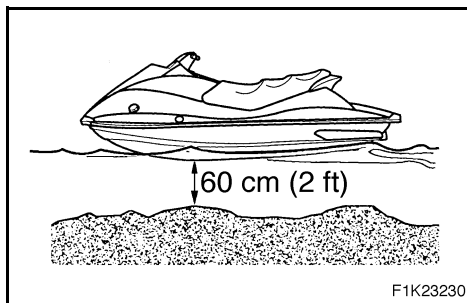

1. Si le mode verrouillé du système de sécurité Yamaha est sélectionné (pour VX110 Deluxe), utilisez le transmetteur de commande à distance pour le déverrouiller. (Cf. page 2-29 pour obtenir de plus amples informations sur les procédures de sélection du mode bas régime et sur le système de sécurité Yamaha.)
2. Utilisez le scooter nautique dans une eau ne contenant ni algues ni débris et d'une profondeur d'au moins 60 cm (2 ft).

⚠ AVERTISSEMENT

Ne conduisez jamais le scooter nautique dans une eau dont la profondeur est inférieure à 60 cm (2 ft) ; vous risqueriez de heurter un objet immergé et de vous blesser.

ATTENTION:

Ne naviguez jamais dans des eaux de moins de 60 cm (2 ft) de profondeur car la tuyère pourrait aspirer des cailloux et du sable qui risqueraient d'endommager la turbine ou de provoquer la surchauffe du moteur.

GJU20841

Starten des Motors

⚠️ WARNUNG

Den Motor niemals in einem geschlossenen Raum anlassen oder betreiben. Abgasdämpfe enthalten Kohlenmonoxid, ein farb- und geruchloses Gas, das innerhalb kurzer Zeit Bewusstlosigkeit und den Tod verursachen kann. Das Wasserfahrzeug immer in einem offenen Bereich betreiben.

1. Ist der Verriegelungsmodus des Yamaha Security Systems aktiviert (nur VX110 Deluxe), den Entriegelungsmodus mit der Fernbedienung aktivieren. (Siehe Seite 2-30 für Einzelheiten zum Yamaha Security System und für Anweisungen zur Aktivierung des Niedrigdrehzahl-Modus.)
2. Gewässer sollten für den Betrieb des Wasserfahrzeugs frei von Algen und Gegenständen sowie mindestens 60 cm (2 ft) tief sein.

⚠️ WARNUNG

Niemals in Gewässern fahren, die nicht wenigstens 60 cm (2 ft) tief sind, um zu vermeiden, dass unter der Wasseroberfläche verborgene Hindernisse angestoßen werden, was Verletzungen verursachen könnte.

ACHTUNG:

Niemals in Gewässern fahren, die nicht wenigstens 60 cm (2 ft) tief sind, um zu vermeiden, dass Steinchen oder Sand durch den Jet-einlass angesogen werden, was das Flügelrad beschädigen oder den Motor überhitzen könnte.

SJU20841

Arranque del motor

⚠️ ATENCION

No arranque nunca el motor ni lo deje en marcha, ni siquiera un momento, en un lugar cerrado. Los gases de escape contienen monóxido de carbono, un gas incoloro e inodoro que puede provocar la pérdida del conocimiento y la muerte en unos instantes. Utilice siempre la moto de agua en un espacio abierto.

1. Si el sistema de seguridad Yamaha está bloqueado (VX110 Deluxe), utilice el transmisor de control remoto para desbloquearlo. (Consulte en la página 2-30 las instrucciones del sistema de seguridad Yamaha y la función de régimen bajo).
2. Bote la moto de agua en aguas en las que no haya algas ni residuos y donde la profundidad sea de al menos 60 cm (2 ft).

⚠️ ATENCION

No navegue nunca en aguas con una profundidad inferior a 60 cm (2 ft); de lo contrario aumentarán las posibilidades de chocar con un objeto sumergido, lo cual puede ocasionar lesiones.

PRECAUCION:

No navegue nunca con menos de 60 cm (2 ft) de profundidad, ya que la toma de admisión puede aspirar piedras o arena y provocar daños en el rotor o el recalentamiento del motor.

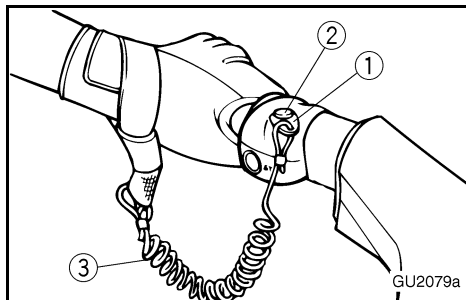

3. Insérez l'agrafe ① dans le coupe-circuit du moteur ② et attachez le cordon du coupe-circuit ③ à votre poignet gauche.

AVERTISSEMENT

Vérifiez que le cordon du coupe-circuit n'est pas élimé ou cassé et maintenez-le dégagé du guidon de sorte que le moteur se coupe automatiquement en cas de chute. S'il est enroulé autour du guidon, le cordon du coupe-circuit ne pourra pas se libérer si le pilote tombe à l'eau et le scooter nautique continuera ainsi à évoluer, risquant de provoquer un accident.

N.B.: _____

Il est impossible de démarrer le moteur si l'agrafe du coupe-circuit du moteur n'est pas à sa place dans le coupe-circuit.

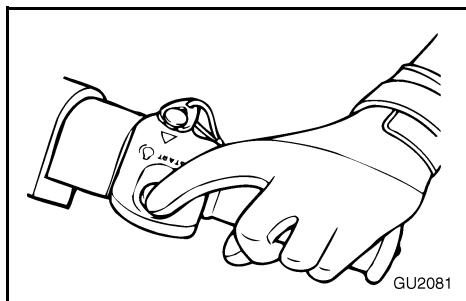

4. Appuyez sur le contacteur de démarrage (bouton vert), puis relâchez-le dès que le moteur commence à tourner.

N.B.: _____

Le moteur ne démarrera pas si la manette de gaz est engagée.

ATTENTION: _____

- N'appuyez jamais sur le contacteur de démarrage lorsque le moteur tourne.
- N'actionnez pas le contacteur de démarrage pendant plus de 5 secondes, sinon la batterie se déchargera et le moteur ne démarrera pas. Le démarreur peut également être endommagé. Si le moteur ne démarre pas dans un délai de 5 secondes, relâchez le contacteur de démarrage, attendez 15 secondes, puis réessayez.

3. Den Clip ① am Motor-Quickstoppschalter ② anbringen und die Motor-Quickstoppleine ③ am linken Handgelenk anbringen.

⚠️ WARNUNG

Sicherstellen, dass die Motor-Quickstoppleine nicht verschlissen, beschädigt oder in den Lenkergriffen verwickelt ist, sodass der Motor abschalten kann, falls der Fahrer herunterfällt. Falls die Motor-Quickstoppleine in den Lenkergriffen verhaspelt ist, besteht die Gefahr, dass sie sich nicht löst, wenn der Fahrer über Bord geht, und das Wasserfahrzeug weiterfährt, was einen Unfall verursachen könnte.

HINWEIS:

Der Motor kann nicht gestartet werden, wenn der Clip vom Motor-Quickstoppschalter abgezogen wurde.

4. Den Startschalter (grüner Knopf) drücken und, sobald der Motor läuft, freigeben.

HINWEIS:

Der Motor springt bei betätigtem Gashebel nicht an.

ACHTUNG:

- Den Startschalter niemals drücken, während der Motor läuft.
- Den Startschalter nicht länger als 5 Sekunden betätigen, da sich sonst die Batterie so stark entlädt, dass der Motor nicht mehr startet. Außerdem kann der Startermotor dadurch beschädigt werden. Falls der Motor nicht innerhalb von 5 Sekunden startet, den Startschalter loslassen, 15 Sekunden lang warten und dann nochmals versuchen.

3. Inserte la pinza ① en el interruptor de paro de emergencia del motor ② y afirmese el cordón de hombre al agua ③ en la muñeca izquierda.

⚠️ ATENCION

Compruebe que el cordón de hombre al agua no esté desgastado o roto y manténgalo alejado del manillar, de forma que el motor se pare en caso de que usted se caiga. Si el cordón de hombre al agua está enredado en el manillar no podrá tirar libremente cuando el piloto se caiga y la moto de agua podrá seguir avanzando y provocar un accidente.

NOTA:

No se puede arrancar el motor cuando la pinza se ha quitado del interruptor de paro de emergencia.

4. Pulse el interruptor de arranque (botón verde) y suéltelo en cuanto el motor se ponga en marcha.

NOTA:

Si aprieta la manilla del acelerador el motor no arrancará.

PRECAUCION:

- No pulse nunca el interruptor de arranque cuando el motor esté en marcha.
- No accione el interruptor de arranque durante más de 5 segundos, ya que de lo contrario se descargará la batería y el motor no arrancará. Asimismo, el motor de arranque se puede averiar. Si el motor no arranca en 5 segundos suelte el interruptor de arranque, espere 15 segundos e inténtelo de nuevo.

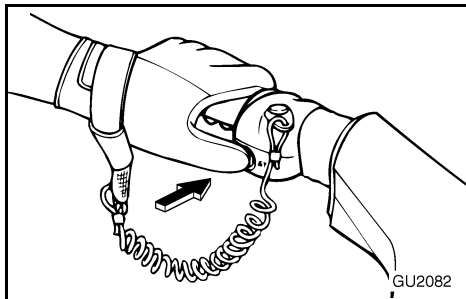

FJU10660

Arrêt du moteur

Pour arrêter le moteur, relâchez la manette des gaz puis appuyez sur le contacteur d'arrêt du moteur (bouton rouge).

⚠ AVERTISSEMENT

Vous avez besoin de propulsion pour pouvoir manœuvrer. Si vous coupez le moteur, vous risquez de heurter un obstacle que vous tentez d'éviter. Toute collision peut provoquer de graves blessures, voire la mort.

FJU21250

Quitter le scooter nautique

Si vous quittez le scooter nautique, sélectionnez le mode verrouillé du système de sécurité Yamaha (pour VX110 Deluxe) et retirez le cordon du coupe-circuit pour réduire les risques de démarrage accidentel ou d'utilisation non autorisée par des enfants ou d'autres personnes. (Cf. page 2-29 pour obtenir de plus amples informations sur les procédures de sélection du mode bas régime et sur le système de sécurité Yamaha)

GJU10660

Abschalten des Motors

Um den Motor abzuschalten, den Gashebel loslassen und dann den Motorstoppschalter (roter Knopf) drücken.

⚠ WARNUNG

Zum Lenken brauchen Sie Gas. Wenn Sie den Motor abschalten, könnten Sie auf ein Hindernis treffen, das Sie vermeiden wollen. Ein Zusammenstoß könnte zu ernsthaften Verletzungen oder zum Tod führen.

GJU21250

Verlassen des Wasserfahrzeugs

Wird das Wasserfahrzeug verlassen, sollte der Verriegelungsmodus des Yamaha Security Systems (nur VX110 Deluxe) aktiviert und die Motor-Quickstoppleine abgezogen werden, um ein versehentliches Starten des Motors und eine unbeauftragte Benutzung des Wasserfahrzeugs durch Kinder oder andere Personen zu verhüten. (Siehe Seite 2-30 für Einzelheiten zum Yamaha Security System und für Anweisungen zur Aktivierung des Niedrigdrehzahl-Modus.)

SJU10660

Paro del motor

Para parar el motor, suelte la manilla del acelerador y seguidamente pulse el interruptor de paro del motor (botón rojo).

⚠ ATENCION

Para gobernar necesita gas. Si para el motor puede que termine chocando contra un obstáculo que estaba tratando de evitar. Una colisión puede provocar lesiones graves o mortales.

SJU21250

Dejar la moto de agua

Cuando deje la moto de agua, bloquee el sistema de seguridad Yamaha (VX110 Deluxe) y quite el cordón de hombre al agua para evitar que algún niño u otra persona arranquen el motor de forma accidental o no autorizada. (Consulte en la página 2-30 las instrucciones del sistema de seguridad Yamaha y la función de régimen bajo).



FJU10680

Utilisation de votre scooter nautique

FJU12500

Apprenez à connaître votre scooter nautique

L'utilisation de votre scooter nautique requiert des compétences que vous ne pourrez acquérir que par une certaine période d'apprentissage. Prenez le temps d'approfondir les techniques de base avant de tenter des manœuvres plus délicates.

L'utilisation d'un scooter nautique peut être une activité extrêmement agréable, qui vous procurera de nombreuses heures de plaisir. Toutefois, il est essentiel que vous vous familiarisiez avec son fonctionnement pour acquérir le niveau de compétence nécessaire pour assurer une navigation en toute sécurité. Avant d'utiliser le scooter nautique, lisez le présent Manuel de l'utilisateur, les Guide de pilotage et toutes les étiquettes d'avertissement et de mise en garde présentes sur le scooter. Accordez une attention toute particulière aux informations de sécurité présentées aux pages 1-17 à 1-41. Ce matériel doit vous permettre de vous familiariser avec le scooter et son utilisation.

N'oubliez pas: ce scooter nautique est conçu pour transporter le pilote et un maximum de 2 passagers. Ne dépassez jamais la charge maximum et ne permettez jamais à plus de 3 personnes (ou 2 personnes si le scooter tire un skieur) d'embarquer en même temps dans le scooter.

Charge maximum: 240 kg (530 lb)

La charge est le poids total du chargement, pilote et passagers.

GJU10680

Betreiben Ihres Wasserfahrzeugs

GJU12500

Mit Ihrem Wasserfahrzeug vertraut werden

Der Betrieb Ihres Wasserfahrzeugs erfordert Geschicklichkeiten, die mit der Zeit durch Praxis erworben werden. Nehmen Sie sich Zeit, die grundlegenden Techniken gut zu lernen, bevor Sie schwierigere Manöver versuchen.

Der Betrieb Ihres neuen Wasserfahrzeugs kann eine sehr erquickende Aktivität sein, die Ihnen stundenlang Freude bereitet. Jedoch ist es wichtig, dass Sie sich mit dem Betrieb des Wasserfahrzeugs so vertraut machen, dass Sie das notwendige Geschicklichkeitsniveau erreichen, um die Fahrten gefahrlos genießen zu können. Vor dem Einsatz dieses Wasserfahrzeugs, diese Betriebsanleitung, die Tipps zur Fahrpraxis und alle Warn- und Vorsicht-Plaketten am Wasserfahrzeug lesen. Richten Sie besondere Aufmerksamkeit auf die Sicherheitsinformationen auf den Seiten 1-18 bis 1-42. Diese Informationen sollten Ihnen Kenntnis des Wasserfahrzeugs und dessen Betrieb vermitteln.

Denken Sie daran: Dieses Wasserfahrzeug ist für einen Fahrer und für bis zu 2 Mitfahrer ausgelegt. Überschreiten Sie niemals die maximale Zuladungsgrenze oder erlauben Sie niemals mehr als 3 Personen (oder 2 Personen, falls ein Wasserskifahrer gezogen wird) auf einmal auf dem Wasserfahrzeug.

Maximale Zuladung: 240 kg (530 lb)
Zuladung bedeutet das Gesamtgewicht von Gepäck, Fahrer und Mitfahrern.

SJU10680

Pilotaje de la moto de agua

SJU12500

Conozca su moto de agua

Pilotar la moto de agua requiere una habilidad que se adquiere con la práctica a lo largo de un periodo de tiempo. Tómese el tiempo necesario para aprender las técnicas básicas mucho antes de intentar maniobras más difíciles.

Pilotar su nueva moto de agua puede resultar muy agradable y proporcionarle muchas horas de placer. Sin embargo, es esencial que se familiarice con su funcionamiento a fin de adquirir el grado de habilidad necesario para disfrutar de la navegación de forma segura. Antes de utilizar la moto de agua, lea el Manual de propietario/piloto los Guía práctica de navegación y todos los rótulos de advertencia y precaución. Preste una especial atención a la información correspondiente a la seguridad de las páginas 1-18 a 1-42. Con este material debería obtener una comprensión global de la moto de agua y su funcionamiento.

Recuerde: Esta moto de agua está diseñada para llevar al piloto y hasta 2 tripulantes. No sobrepase nunca la carga máxima ni permita montar en la moto de agua a más de 3 personas (o 2 personas si se remolca a un esquiador) al mismo tiempo.

Carga máxima: 240 kg (530 lb)

Carga es el peso total del equipaje, el piloto y los tripulantes.



FJU10700

Apprendre à utiliser le scooter nautique

Avant d'utiliser le scooter, effectuez toujours les contrôles préalables mentionnés à la page 3-9. Les quelques instants que vous passerez à contrôler votre scooter sont un investissement précieux en termes de sécurité et de fiabilité.

Prenez connaissance de tous les règlements locaux avant d'utiliser votre scooter.

Pilotez de manière défensive, à vitesse de sécurité, et conservez une distance de sécurité par rapport aux personnes, objets et autres scooters nautiques. Pour vous exercer, choisissez une zone bien dégagée, où la visibilité est bonne et le trafic nautique peu important.

Utilisez le système d'apprentissage par jumelage: ayez toujours quelqu'un à proximité de vous. Contrôlez en permanence la présence de personnes, d'objets et d'autres scooters. Méfiez-vous des conditions qui limitent votre visibilité ou gênent votre vision des autres.

Attachez le cordon (courroie) du coupe-circuit du moteur à votre poignet et maintenez-le dégagé du guidon de manière que le moteur se coupe automatiquement en cas de chute.

Portez un vêtement de flottaison individuel (VFI). Toutes les personnes utilisant le scooter doivent porter un VFI agréé par les autorités compétentes et convenant pour l'utilisation avec un scooter nautique individuel.

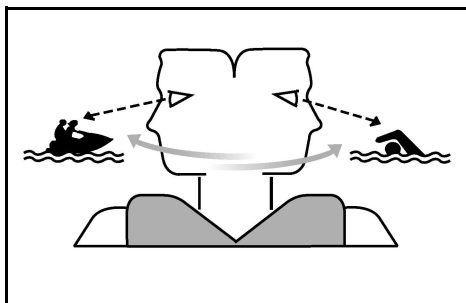

GJU10700

Lernen, Ihr Wasserfahrzeug zu betreiben

Vor dem Einsatz des Wasserfahrzeugs immer die Überprüfungen vor der Inbetriebnahme, wie sie auf der Seite 3-10 aufgeführt sind, durchführen. Die kurze Zeit, die Sie damit verbringen, das Wasserfahrzeug zu überprüfen, wird durch zusätzliche Sicherheit und Zuverlässigkeit belohnt werden.

Informieren Sie sich über alle örtlichen Bestimmungen, bevor Sie Ihr Wasserfahrzeug betreiben.

Fahren Sie defensiv und mit angemessener Geschwindigkeit und halten Sie einen sicheren Abstand zu Menschen, Gegenständen und anderen Wasserfahrzeugen ein. Wählen Sie zum Lernen ein großes Gebiet mit guter Sichtweite und nur wenig Bootsverkehr aus.

Passen Sie gegenseitig aufeinander auf—Betreiben Sie das Wasserfahrzeug mit einer Person in Ihrer Nähe. Seien Sie aufmerksam und achten Sie ständig insbesondere auf Personen, Gegenstände oder andere Wasserfahrzeuge, die ihnen in den Weg kommen können. Seien Sie wachsam und achten Sie darauf, dass nichts Ihre Sicht einschränkt oder Sie hindert, andere zu bemerken oder zu sehen.

Bringen Sie die Motor-Quickstoppleine (Reißleine) an Ihrem Handgelenk an und verwickeln Sie diese nicht in die Lenkergriffe, damit der Motor abschalten wird, falls Sie herunterfallen sollten.

Tragen Sie eine persönliche Schwimmweste (PFD). Alle Fahrer bzw. Mitfahrer müssen eine zugelassene Schwimmweste (PFD) tragen, die für die Verwendung auf Privatwasserfahrzeugen geeignet ist.

SJU10700

Aprendiendo a pilotar la moto de agua

Antes de salir a navegar, realice siempre las comprobaciones previas enumeradas en la página 3-11. El poco tiempo que dedique a comprobar la moto de agua le recompensará con una mayor seguridad y fiabilidad.

Compruebe todos los reglamentos locales antes de utilizar la moto de agua.

Pilote a la defensiva a velocidades seguras y manténgase a una distancia prudente de personas, objetos y otras motos acuáticas. Escoja un espacio amplio para aprender, en el que disponga de buena visibilidad y el tráfico de embarcaciones sea escaso.

Utilice el sistema de navegación en parejas—navegue con alguien cerca. Vigile constantemente la presencia de personas, objetos y otras motos acuáticas. Permanezca atento a las condiciones que limiten su visibilidad o impidan a otros verle.

Afirme el cordón de hombre al agua a su muñeca y manténgalo alejado del manillar, de forma que el motor se pare en caso de que usted se caiga.

Utilice un chaleco salvavidas (PFD). Todos los usuarios del vehículo deben llevar puesto el chaleco salvavidas (PFD) homologado para motos de agua.



Portez des vêtements de protection. Vous risquez de graves blessures internes en cas de pénétration forcée d'eau dans les cavités du corps à la suite d'une chute dans l'eau ou si vous vous trouvez trop près de la tuyère de propulsion. Un maillot de bain normal n'offre aucune protection contre la pénétration forcée d'eau dans le rectum ou le vagin. Tous les passagers doivent porter une culotte isothermique ou un vêtement offrant un degré de protection équivalent.

Il peut s'agir de vêtements taillés dans un tissu épais, à la trame serrée, solides et étroitement ajustés, comme le denim, mais en aucun cas du spandex ou autre tissu similaire tel que celui utilisé dans les culottes de cyclistes. Une combinaison isothermique peut également protéger contre l'hypothermie (baisse anormale de la température corporelle) et les frottements.

Il est recommandé de porter des chaussures et des gants.

Il est recommandé de porter des protections oculaires pour protéger les yeux du vent, de l'eau et de l'éblouissement lorsque vous pilotez votre scooter nautique. Il existe des sangles de fixation pour protections oculaires qui leur permettent de flotter au cas où elles tomberaient à l'eau.

Tenez fermement le guidon et gardez les deux pieds sur le fond du repose-pieds. Ne tentez pas de naviguer avec des passagers avant d'avoir acquis la parfaite maîtrise de votre scooter.

Tragen Sie Schutzkleidung. Es können ernsthafte innere Verletzungen auftreten, falls Wasser zu heftig in die Körperöffnungen dringt, als Folge davon, ins Wasser gefallen zu sein oder sich in der Nähe der Jetdüse zu befinden. Einfache Schwimmkleidung bietet keinen ausreichenden Schutz gegen zu heftiges Eindringen von Wasser in Rektum und Vagina. Jeder Fahrer muss ein Neopren-Unterteil oder Kleidung, die gleichwertigen Schutz bietet, tragen.

Dies sind unter anderen dicke, dicht gewebte, robuste und gut sitzende Kleidung, wie zum Beispiel Denim, jedoch nicht Spandex oder ähnliche Textilien, wie jene, die z. B. als Radfahrerhosen verwendet werden. Ein ganzer Neopren-Anzug kann auch gegen Hypothermie (Unterkühlung) und Abschürfungen schützen.

Das Tragen von Schuhwerk und Handschuhen ist zu empfehlen.

Augenschutz wird empfohlen, um Ihre Augen vor Wind, Wasser und Sonnenblendung zu schützen, während Sie Ihr Wasserfahrzeug betreiben. Halteriemen für Augenschutz sind aus Material hergestellt, das auf der Wasseroberfläche schwimmt, falls ihr Augenschutz ins Wasser fallen sollte.

Sie sollten die Lenkergriffe fest umgreifen und beide Füße auf dem Boden des Fußraums halten. Versuchen Sie nicht mit Mitfahrern zu fahren, bis Ihre Geschicklichkeiten im Betrieb vollständig entwickelt sind.

Utilice ropa protectora. La penetración forzada de agua en las cavidades corporales a causa de una caída o de la proximidad a la tobera de propulsión a chorro puede provocar graves lesiones internas. Un traje de baño normal no le protege adecuadamente de la penetración de agua forzada en el recto y la vagina. Todos los tripulantes deben llevar la parte de abajo de un traje de goma o una prenda que proporcione una protección equivalente.

Dicha prenda puede ser de un tejido fuerte, resistente y ajustado de nanquín, pero no de Spandex ni tejidos similares como los que se utilizan en las prendas de ciclismo. Un traje de goma completo puede asimismo proteger contra la hipotermia (temperatura corporal inferior a la normal) y las rozaduras.

Se recomienda utilizar calzado náutico y guantes.

Se recomienda proteger los ojos del viento, el agua y el sol al pilotar la moto de agua. Existen cintas de sujeción para las gafas protectoras que flotan en caso de que caigan al agua.

Debe asir el manillar firmemente y mantener ambos pies sobre los reposapiés. No lleve tripulantes hasta haber desarrollado plenamente su habilidad para pilotar.



FJU18654

Navigation avec des passagers

Lorsque 2 ou 3 personnes (y compris le pilote) sont à bord, le scooter nautique se comporte différemment et n'est pas aussi facile à manœuvrer, de sorte que son pilotage demande un degré de compétence plus élevé. Avant de se risquer à prendre des passagers, le pilote doit s'exercer à naviguer seul sur le scooter nautique suffisamment longtemps pour acquérir les compétences nécessaires.

Les passagers doivent toujours porter un VFI agréé par les autorités compétentes et une culotte de combinaison isotherme ou un vêtement équivalent.

⚠ AVERTISSEMENT

Ne mettez jamais les gaz lorsque quelqu'un se trouve à l'arrière du scooter nautique. Coupez le moteur ou laissez-le tourner au ralenti. L'eau et/ou les débris éjectés par la tuyère peuvent provoquer de graves blessures. Les passagers ne doivent pas tenter de monter à bord du scooter nautique lorsque le pilote met les gaz.

Ne prenez pas d'enfants à bord si leurs pieds ne peuvent pas atteindre le fond du repose-pied. Les passagers doivent se tenir fermement à la personne assise devant eux ou à la poignée prévue à cet effet et garder les deux pieds bien posés sur le repose-pied. N'autorisez jamais un passager à se placer devant le pilote.

⚠ AVERTISSEMENT

Lorsque vous transportez des passagers, vérifiez qu'ils se tiennent fermement et ont les pieds bien posés sur le repose-pied avant de commencer à accélérer.

Lorsque vous tractez un skieur nautique, l'observateur doit être assis vers l'arrière tout en se maintenant des deux mains à la poignée. L'observateur doit toujours être assis à califourchon sur le siège et poser fermement les pieds sur le repose-pied du plancher de manière à garantir son équilibre. Respectez toutes les réglementations locales en vigueur en matière de ski nautique, telles que les drapeaux indiquant la chute d'un skieur, l'observateur faisant face vers l'arrière, et autres règlements.

GJU18654

Betreiben des Wasserfahrzeugs mit Mitfahrern

Sind 2 oder 3 Personen (einschließlich Fahrer) an Bord, ist der Umgang mit dem Wasserfahrzeug deutlich unterschiedlich und es ist nicht so leicht zu manövrieren. Deshalb erfordert der Betrieb unter diesen Umständen ein höheres Maß an Geschicklichkeit. Bevor das Wasserfahrzeug mit Mitfahrern an Bord betrieben wird, muss der Fahrer alleine genügend Fahrpraxis damit erworben haben, um dann in der Lage zu sein, die dafür notwendige Geschicklichkeit zu erlangen.

Mitfahrer sollten stets eine genehmigte Schwimmweste und ein Neopren-Unterteil oder gleichwertige Schutzkleidung tragen.

⚠️ WARNUNG

Nicht Gas geben, wenn sich jemand hinter dem Wasserfahrzeug aufhält. Den Motor abschalten oder auf Leerlauf lassen. Wasser und/oder Verschmutzungen, die aus der Jetdüse ausgestoßen werden, können ernsthafte Verletzungen verursachen. Mitfahrer sollten nicht versuchen, auf das Wasserfahrzeug aufzusteigen, während der Fahrer Gas gibt.

Lassen Sie keine Kinder mitfahren, die nicht mit ihren Füßen den Boden des Fußraums erreichen können. Mitfahrer sollten sich gut am Vordermann oder am dafür vorgesehenen Haltegriff festhalten und beide Füße im Fußraum halten. Lassen Sie niemals einen Mitfahrer vor dem Fahrer sitzen.

⚠️ WARNUNG

Wenn Mitfahrer an Bord sind, stellen Sie sicher, dass diese sich gut festhalten und ihre Füße im Fußraum halten, bevor Sie zu beschleunigen beginnen.

Beim Ziehen eines Wasserskifahrers sollte der Beobachter rückwärts sitzen, während er den Haltegriff mit beiden Händen festhält. Der Beobachter sollte immer rittlings aufsitzen und seine Füße fest im Fußraum halten, um das Gleichgewicht gut halten zu können. Befolgen Sie alle örtlich geltenden Gesetze bezüglich dem Wasserskifahren, wie zum Beispiel Flaggen für gestürzten Skifahrer, nach hinten schauenden Beobachter und sonstige Erfordernisse.

SJU18654

Pilotaje de la moto de agua con tripulantes

Con 2 o 3 personas (incluido el piloto) a bordo, la moto de agua tiene un comportamiento diferente y no resulta tan fácil de maniobrar, por lo que será necesario un mayor grado de habilidad. Antes de pilotar la moto de agua con tripulantes a bordo, el piloto debe practicar él solo lo suficiente para poder adquirir la habilidad necesaria.

Los tripulantes deben llevar puesto siempre un chaleco salvavidas homologado y la parte de abajo de un traje de goma o una prenda equivalente.

⚠️ ATENCION

No acelere cuando haya alguien detrás de la moto de agua. Pare el motor o manténgalo al ralentí. El agua o los residuos expulsados por la tobera de propulsión pueden causar lesiones graves. Los tripulantes no deben intentar embarcar cuando el piloto esté acelerando.

No lleve niños cuyos pies no lleguen a los reposapiés. Los tripulantes deben sujetarse firmemente a la persona que lleven delante o al asidero y mantener ambos pies sobre el suelo de los reposapiés. Nunca debe ir un tripulante montado delante del piloto.

⚠️ ATENCION

Cuando haya tripulantes a bordo, verifique que se sujeten firmemente y que tienen los pies sobre los reposapiés antes de empezar a acelerar.

Cuando remolque a un esquiador, el observador debe sentarse mirando hacia atrás mientras se sujeta con ambas manos al asidero. El observador debe sentarse siempre a horcajadas en el asiento, con los pies firmemente apoyados sobre los reposapiés para mantener el equilibrio. Observe todos los reglamentos locales relativos al esquí acuático como las marcas de esquiador en el agua, el observador sentado hacia atrás y otros requisitos.



FJU18370

Démarrage du scooter nautique

⚠ AVERTISSEMENT

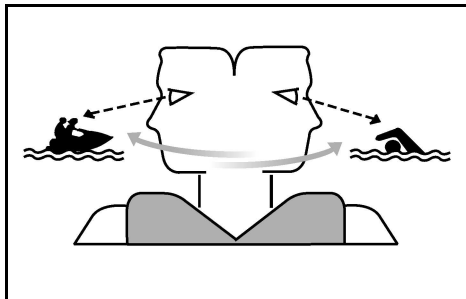

- Contrôlez en permanence la présence de personnes, d'objets et d'autres scooters nautiques. Méfiez-vous des conditions qui limitent votre visibilité ou gênent votre vision des autres.
- Pilotez de manière défensive, à vitesse de sécurité, et conservez une distance de sécurité par rapport aux personnes, objets et autres scooters nautiques.
- Ne suivez jamais directement un scooter nautique ou d'autres bateaux. Ne passez pas à proximité des gens pour les éclabousser. Évitez les virages brusques ou toute manœuvre qui empêcherait les autres de vous éviter facilement ou de savoir où vous allez. Évitez les zones contenant des objets submergés ou les zones d'eau peu profonde.
- Réagissez à temps pour éviter les collisions. Rappelez-vous que les scooters nautiques et les autres bateaux n'ont pas de freins. Ne relâchez pas les gaz lorsque vous essayez d'éviter des objets—vous avez besoin de propulsion pour manœuvrer.
- Exercez-vous à remonter à bord en eau peu profonde avant de naviguer en eau profonde.

GJU18370

Das Starten des Wasserfahrzeugs

⚠️ WARNUNG

- Seien Sie aufmerksam und achten Sie ständig insbesondere auf Personen, Gegenstände oder andere Wasserfahrzeuge, die ihnen in den Weg kommen können. Seien Sie wachsam und achten Sie darauf, dass nichts Ihre Sicht einschränkt oder Sie hindert, andere zu bemerken oder zu sehen.
- Fahren Sie defensiv und mit angemessener Geschwindigkeit und halten Sie einen sicheren Abstand zu Menschen, Gegenständen und anderen Wasserfahrzeugen ein.
- Halten Sie einen angemessenen Sicherheitsabstand zu Wasserfahrzeugen und Booten ein. Anderen Fahrzeugen nie direkt in deren Fahrwasser folgen. Halten Sie Abstand zu anderen Personen und Fahrzeugen um zu verhindern, dass diese durch aufspritzendes Wasser nass werden. Vermeiden Sie es, scharfe Wendungen oder andere Manöver auszuführen, die es anderen erschweren, Ihnen auszuweichen oder die verhindern, dass ihre Fahrtrichtung klar erkennbar ist. Gebiete mit unter der Wasseroberfläche verborgenen Hindernissen oder seichtem Gewässer meiden.
- Frühzeitig handeln, um Kollisionen zu vermeiden. Denken Sie daran, dass Wasserfahrzeuge und andere Boote keine Bremsen haben. Den Gashebel nicht loslassen, wenn Sie versuchen von Hindernissen wegzusteuern—Sie brauchen Gas zum Steuern.
- Üben Sie das Wiederaufsitzen in seichtem Gewässer, bevor Sie in tiefem Wasser fahren.

SJU18370

Inicio de la navegación

⚠️ ATENCION

- Vigile constantemente la presencia de personas, objetos y otras motos acuáticas. Permanezca atento a las condiciones que limiten su visibilidad o impidan a otros verle.
- Pilote a la defensiva a velocidades seguras y manténgase a una distancia prudente de personas, objetos y otras motos acuáticas.
- No siga a una moto de agua u otra embarcación situándose justo detrás de ella. No pase cerca de otros rociándoles o salpicándoles con agua. Evite las viradas cerradas u otras maniobras en las que a los demás les resulte difícil evitarle o entender hacia dónde se dirige. Evite zonas poco profundas o en las que haya objetos sumergidos.
- Actúe con tiempo para evitar colisiones. Recuerde que las motos de agua y demás embarcaciones no tienen frenos. No suelte el acelerador cuando trate de esquivar objetos—necesita gas para gobernar.
- Practique subiendo a bordo en aguas poco profundas antes de navegar en aguas profundas.

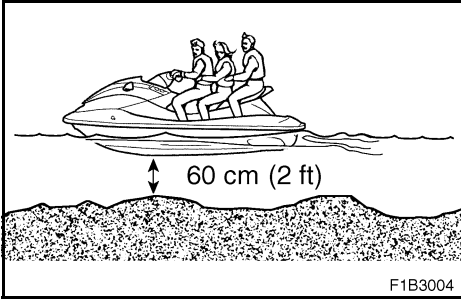

FJU10730

Démarrage et embarquement en eau peu profonde

1. Ne démarrez pas le moteur dans des eaux de moins de 60 cm (2 ft) de profondeur. Amenez le scooter dans des eaux suffisamment profondes puis montez à bord par le côté ou l'arrière.
2. Attachez le cordon du coupe-circuit à votre poignet gauche et mettez l'agrafe en place dans le coupe-circuit du moteur.
3. Saisissez le guidon à deux mains, placez les deux pieds sur le fond du repose-pieds, démarrez le moteur et partez.

FJU10740

Démarrage depuis un ponton

1. Montez à bord du scooter par le côté.
2. Attachez le cordon du coupe-circuit à votre poignet gauche et mettez l'agrafe en place dans le coupe-circuit du moteur.
3. Eloignez le scooter du ponton, saisissez le guidon à deux mains, placez les deux pieds sur le fond du repose-pieds, démarrez le moteur et partez.

GJU10730

Starten und Aufsitzen in seichtem Gewässer

1. Den Motor nicht in weniger als 60 cm (2 ft) tiefem Wasser starten. Bringen Sie das Wasserfahrzeug in Gewässer, das tief genug ist, und steigen Sie von der Seite oder von hinten auf.
2. Befestigen Sie die Motor-Quickstoppleine an Ihrem linken Handgelenk und fügen Sie dann den Clip in den Motor-Quickstoppschalter ein.
3. Halten Sie sich mit beiden Händen an den Handgriffen fest und setzen Sie beide Füße auf den Boden des Fußraums. Starten Sie den Motor und fahren Sie los.

GJU10740

Starten von einem Pier aus

1. Von der Seite auf das Wasserfahrzeug aufsteigen.
2. Befestigen Sie die Motor-Quickstoppleine an Ihrem linken Handgelenk und fügen Sie dann den Clip in den Motor-Quickstoppschalter ein.
3. Stoßen Sie das Wasserfahrzeug vom Pier weg, halten Sie sich mit beiden Händen an den Handgriffen fest, setzen Sie beide Füße auf den Boden des Fußraums. Starten Sie den Motor und fahren Sie los.

SJU10730

Puesta en marcha y embarque en aguas poco profundas

1. No arranque el motor con menos de 60 cm (2 ft) de agua. Bote la moto de agua en un lugar con profundidad suficiente y embarque por el costado o por la popa.
2. Afirme el cordón de hombre al agua a su muñeca e inserte la pinza en el interruptor de paro de emergencia.
3. Sujete el manillar con ambas manos, apoye ambos pies en los reposapiés, arranque el motor e inicie la marcha.

SJU10740

Salida desde un pantalán

1. Embarque por el costado.
2. Afirme el cordón de hombre al agua a su muñeca e inserte la pinza en el interruptor de paro de emergencia.
3. Empuje la moto de agua para alejarla del pantalán, sujete el manillar con ambas manos, apoye ambos pies en los reposapiés, arranque el motor e inicie la marcha.



FJU10750

Embarquement et démarrage en eau profonde

⚠ AVERTISSEMENT

- Le pilote et les passagers doivent s'entraîner à monter à bord en eau peu profonde avant de naviguer en eau profonde. Il est plus difficile de monter à bord en eau profonde.
- La fatigue et le froid résultant de tentatives infructueuses de remonter à bord du scooter peuvent augmenter le risque de blessures et de noyade.

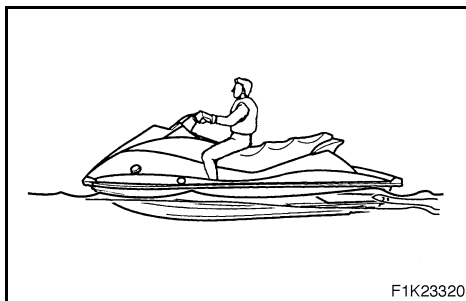
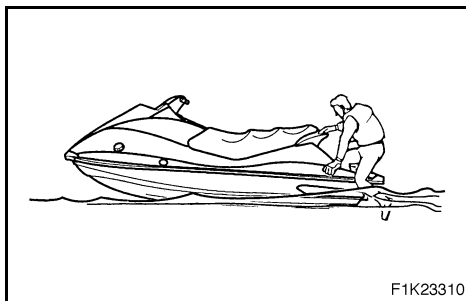
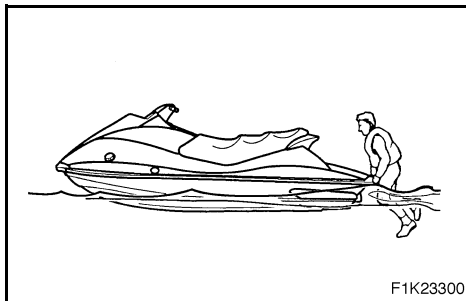

FJU18380

Embarquement seul

1. Nagez jusqu'à l'arrière du scooter nautique et placez les deux mains sur la plate-forme d'embarquement, soulevez-vous et saisissez le guidon avec une main.
2. Soulevez-vous jusqu'à pouvoir vous agenouiller sur la plate-forme puis avancez jusqu'au siège et asseyez-vous à califourchon.
3. Attachez le cordon du coupe-circuit à votre poignet gauche et mettez l'agrafe en place dans le coupe-circuit du moteur.
4. Saisissez fermement le guidon à deux mains, placez les deux pieds sur le fond du repose-pied, démarrez le moteur et regardez bien dans toutes les directions avant de partir.

⚠ AVERTISSEMENT

Avant de démarrer, vérifiez qu'il n'y a pas de bateaux, obstacles ou nageurs autour de vous.

GJU10750

Aufsitzen und Starten in tiefem Gewässer

⚠️ WARNUNG

- Fahrer und Mitfahrer sollten das Wiederaufsitzen in seichtem Gewässer üben, bevor sie in tiefem Gewässer fahren. Aufsitzen in tiefem Wasser erfordert mehr Geschicklichkeit.
- Erschöpfung und Unterkühlung, die nach erfolglosen Versuchen wieder auf das Wasserfahrzeug aufzusteigen auftreten könnten, könnten die Verletzungs- und Ertrinkungsgefahr erhöhen.

GJU18380

Alleine aufsitzen

1. Schwimmen Sie zur Rückseite des Wasserfahrzeugs und platzieren Sie beide Hände auf der Einsteigeplattform, ziehen Sie sich nach oben, und ergreifen Sie den Haltegriff mit einer Hand.
2. Ziehen Sie sich auf die Plattform, bis Sie sich in einer knienden Stellung befinden. Begeben Sie sich dann zur Sitzbank und sitzen Sie rittlings auf.
3. Befestigen Sie die Motor-Quickstoppleine an Ihrem linken Handgelenk und fügen Sie dann den Clip in den Motor-Quickstoppschalter ein.
4. Halten Sie sich mit beiden Händen an den Handgriffen fest und setzen Sie beide Füße auf den Boden des Fußraums. Starten Sie den Motor, halten Sie dann vor dem Losfahren in alle Richtungen Ausschau.

⚠️ WARNUNG

Bevor Sie losfahren, stellen Sie bitte sicher, dass sich keine Boote, Hindernisse oder Schwimmer in Ihrer Nähe befinden.

SJU10750

Embarque e inicio de la marcha en aguas profundas

⚠️ ATENCION

- El piloto y el tripulante deben practicar la operación de embarque en aguas poco profundas antes de navegar en aguas profundas. El embarque en aguas profundas requiere más habilidad.
- La fatiga y el cansancio que pueden producirse tras varios intentos infructuosos de embarcar pueden incrementar el riesgo de lesiones o ahogamiento.

SJU18380

Embarque en solitario

1. Nade hasta la popa de la moto de agua y sitúe las dos manos sobre la plataforma de embarque, impúlsese hacia arriba y sujétese al asidero con una mano.
2. Suba hasta colocarse de rodillas sobre la plataforma y seguidamente vaya al asiento y siéntese a horcajadas.
3. Afirme el cordón de hombre al agua a su muñeca izquierda e inserte la pinza en el interruptor de paro de emergencia.
4. Sujete firmemente el manillar con ambas manos, apoye ambos pies en el suelo del reposapiés, arranque el motor y a continuación mire en todas direcciones antes de iniciar la marcha.

⚠️ ATENCION

Antes de iniciar la marcha, verifique que no haya barcos, obstáculos o nadadores a su alrededor.



FJU21132

Embarquement avec des passagers

⚠ AVERTISSEMENT

De graves blessures internes peuvent se produire en cas de pénétration forcée d'eau dans les cavités corporelles des personnes qui se trouvent trop près de la tuyère de poussée. Ne mettez pas les gaz avant que les passagers ne soient assis, les pieds bien posés sur le repose-pied du plancher et qu'ils se tiennent fermement à la personne assise devant eux ou aux poignées prévues à cet effet.

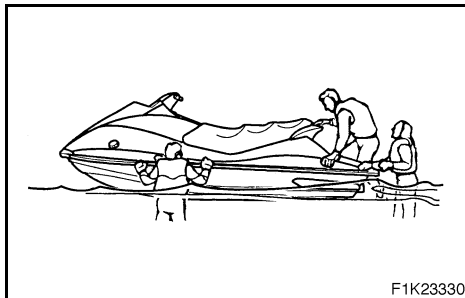

F1K23330

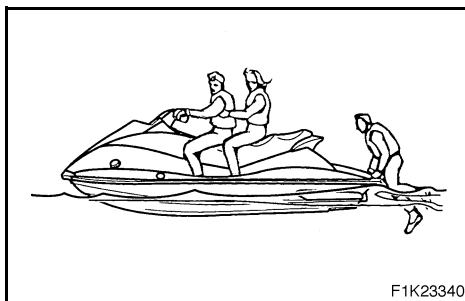

F1K23340

1. Montez à bord de la manière décrite dans la section précédente et installez-vous à califourchon sur le siège. Attachez le cordon du coupe-circuit à votre poignet gauche et mettez l'agrafe en place dans le coupe-circuit du moteur.
2. Demandez au passager de nager jusqu'à l'arrière du scooter nautique.
3. Faites-le monter à bord et s'asseoir sur le siège. Procédez de même pour le deuxième passager.

N.B.:

Lorsqu'un passager monte à bord, le pilote et lui-même doivent essayer d'équilibrer le scooter nautique.

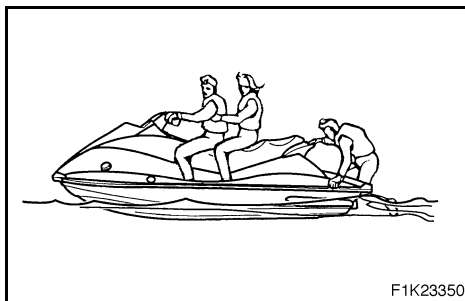

F1K23350

4. Le pilote doit vérifier que les passagers posent bien les pieds sur le repose-pied du plancher et qu'ils se tiennent fermement à la personne assise devant eux ou aux poignées prévues à cet effet. N'autorisez jamais un passager à se placer devant le pilote.
5. Démarrez le moteur, regardez dans toutes les directions, puis accélérez jusqu'à atteindre la vitesse de plané.

⚠ AVERTISSEMENT

Avant de mettre en marche, vérifiez qu'aucune embarcation, aucun obstacle ou nageur ne se trouve autour de vous.

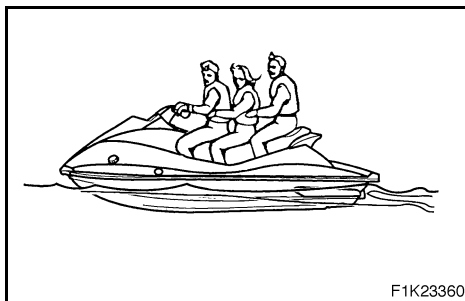

F1K23360

GJU21132

Das Aufsitzen mit Mitfahrern

⚠️ WARNUNG

Es können ernsthafte innere Verletzungen auftreten, falls Wasser zu heftig in die Körperöffnungen dringt, als Folge davon, sich in der Nähe der Jetdüse zu befinden. Kein Gas geben bis alle Mitfahrer sitzen und ihre Füße auf dem Boden des Fußraums platziert haben und sich entweder am Vordermann oder an den Haltegriffen festhalten.

1. Steigen Sie auf, wie es im vorhergehenden Abschnitt beschrieben ist und setzen Sie sich rittlings auf die Sitzbank. Befestigen Sie die Motor-Quickstoppleine an Ihrem linken Handgelenk und fügen Sie dann den Clip in den Motor-Quickstoppschalter ein.
2. Lassen Sie die Mitfahrer sich zum hinteren Ende des Wasserfahrzeugs begeben.
3. Lassen Sie den Mitfahrer aufsteigen und auf die Sitzbank Platz nehmen. Falls ein zweiter Mitfahrer aufsteigt, lassen Sie diesen das gleiche Verfahren befolgen.

HINWEIS:

Kommt ein Mitfahrer an Bord, sollten sowohl der Mitfahrer als auch der Fahrer versuchen, das Wasserfahrzeug auszubalancieren.

4. Der Fahrer sollte kontrollieren, dass die Mitfahrer ihre Füße auf dem Boden des Fußraums haben, und dass sie sich gut am Vordermann oder an den Haltegriffen festhalten. Lassen Sie niemals einen Mitfahrer vor dem Fahrer sitzen.
5. Den Motor starten, in alle Richtungen schauen und dann auf Gleitgeschwindigkeit beschleunigen.

⚠️ WARNUNG

Bevor Sie losfahren, stellen Sie bitte sicher, dass sich keine Boote, Hindernisse oder Schwimmer in Ihrer Nähe befinden.

SJU21132

Embarque con tripulantes

⚠️ ATENCION

La penetración forzada de agua en las cavidades corporales por la proximidad a la tobera de propulsión puede provocar graves lesiones internas. No acelere hasta que los tripulantes estén sentados con los pies sobre los reposapiés y sujetos con seguridad a la persona que tengan delante o a los asideros.

1. Salte a bordo según se describe en el apartado anterior y siéntese a horcajadas en el asiento. Ajustese el cordón de hombre al agua a la muñeca izquierda e inserte la pinza en el interruptor de paro de emergencia del motor.
2. Indique a los tripulantes que se dirijan a la popa de la moto de agua.
3. Indique al primer tripulante que embarque y que se siente en el asiento. Si un segundo tripulante debe embarcar, indíquelo que siga el mismo procedimiento.

NOTA:

Cuando vaya a embarcar un tripulante, tanto este como el piloto deben tratar de mantener la moto de agua equilibrada.

4. El piloto debe comprobar que los tripulantes tengan los pies apoyados en los reposapiés y que se sujeten firmemente a la persona que tengan delante o a los asideros. Nunca debe ir un tripulante montado delante del piloto.
5. Arranque el motor, mire en todas direcciones y seguidamente acelere hasta alcanzar la velocidad de planeo.

⚠️ ATENCION

Antes de iniciar la marcha, verifique que no haya barcos, obstáculos o nadadores a su alrededor.

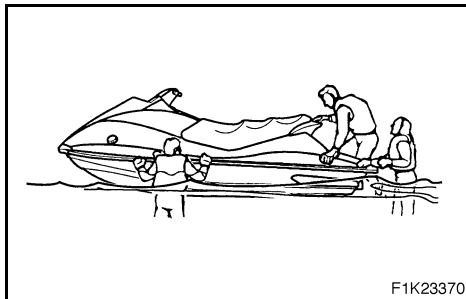

F1K23370

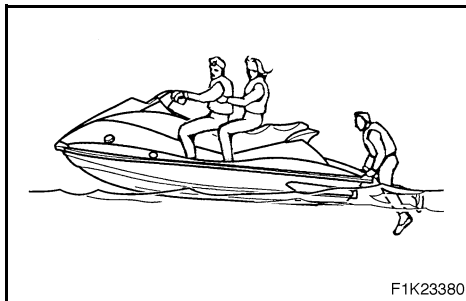

F1K23380

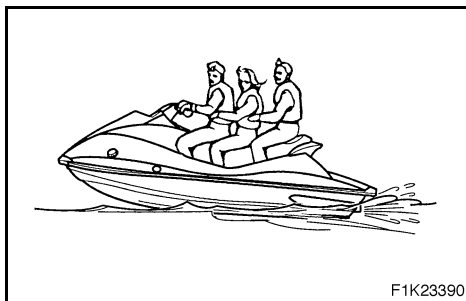

F1K23390

N.B.: _____

Plus le poids total du pilote et des passagers est élevé, plus il est difficile de garder le scooter nautique en équilibre. N'utilisez pas le scooter nautique si le poids total dépasse 240 kg (530 lb), toute charge comprise. S'il est difficile de garder le scooter nautique en équilibre à l'arrêt, procédez comme suit :

1. Le passager doit stabiliser le scooter nautique lors de l'embarquement du pilote. Celui-ci se hisse pour se placer en position agenouillée sur la plate-forme, puis se déplace vers le siège et s'assoit à califourchon pour garder le scooter nautique en équilibre.
2. Il attache le cordon du coupe-circuit du moteur à son poignet gauche et met l'agrafe en place dans le coupe-circuit du moteur.
3. Il démarre le moteur et le laisse tourner au ralenti.
4. Le passager se hisse pour se placer en position agenouillée, puis se glisse vers le siège tandis que le scooter nautique accélère.
5. Le pilote augmente progressivement la vitesse pour équilibrer le scooter nautique.

HINWEIS:

Je schwerer das Gesamtgewicht von Fahrer und Mitfahrer ist, desto schwieriger wird es, das Wasserfahrzeug auszubalancieren. Das Wasserfahrzeug nicht betreiben, wenn das Gesamtgewicht (einschließlich Gepäck) 240 kg (530 lb), überschreitet. Ist es schwierig das Wasserfahrzeug im stillstehenden Zustand auszubalancieren, wie folgt vorgehen:

1. Der Mitfahrer muss das Wasserfahrzeug halten während der Fahrer aufsteigt. Der Fahrer zieht sich zu kniender Position auf die Standfläche hoch und setzt sich dann rittlings auf die Sitzbank, um das Wasserfahrzeug auszubalancieren.
2. Der Fahrer befestigt die Motor-Quickstoppleine am linken Handgelenk und fügt den Clip in den Motor-Quickstoppschalter ein.
3. Der Fahrer startet den Motor und lässt ihn im Leerlauf laufen.
4. Der Mitfahrer zieht sich zur knienden Position hoch, und schiebt sich dann auf die Sitzbank, während das Wasserfahrzeug beschleunigt.
5. Der Fahrer erhöht langsam die Geschwindigkeit, um das Wasserfahrzeug auszubalancieren.

NOTA:

Cuanto mayor sea el peso total del piloto y los tripulantes, tanto más difícil resultará equilibrar la moto de agua. No utilice la moto de agua cuando el peso total sobrepase 240 kg (530 lb), incluido cualquier equipaje. Si le resulta difícil equilibrar la moto de agua cuando está parada, proceda del modo siguiente:

1. El tripulante debe sujetar la moto de agua mientras el piloto embarca. El piloto se impulsa hasta colocarse de rodillas sobre la plataforma y seguidamente va al asiento y se sienta a horcajadas para equilibrar la moto de agua.
2. El piloto se afirma el cordón de hombre al agua a la muñeca izquierda y luego coloca la pinza en el interruptor de paro de emergencia del motor.
3. El piloto arranca el motor y lo deja al ralentí.
4. El tripulante se sube a la plataforma de rodillas para luego deslizarse sobre el asiento mientras acelera la moto de agua.
5. El piloto incrementa progresivamente la velocidad para equilibrar la moto de agua.



FJU18102

Scooter nautique chaviré

Si le scooter nautique chavire, redressez-le immédiatement.

Suivez scrupuleusement la procédure ci-dessous pour éviter tout risque de blessure ou de dommage au scooter nautique.

⚠ AVERTISSEMENT

UN REDRESSEMENT MAL EFFECTUE PEUT PROVOQUER DES BLESSURES :

- Vérifiez que le cordon du coupe-circuit du moteur est enlevé du coupe-circuit du moteur.
- Ne mettez pas les mains dans la grille d'admission.
- Faites attention à ne pas être heurté par le scooter nautique lorsqu'il se redresse.

ATTENTION:

Si le scooter nautique chavire, relâchez immédiatement la manette des gaz. De l'huile pourrait s'écouler dans le boîtier du filtre à air, ce qui endommagerait le moteur.

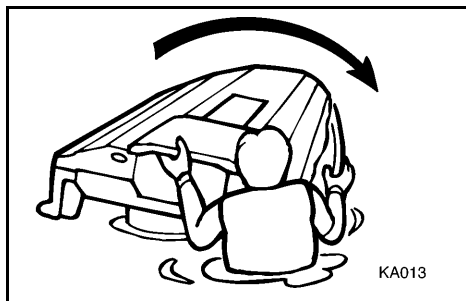

1. Enlevez l'agrafe du coupe-circuit du moteur.
2. Nagez jusqu'à l'arrière du scooter nautique. Pour redresser le scooter nautique, saisissez la plaque de niveau de la main gauche tout en appuyant sur le plat-bord avec la main ou le pied droit.

N.B.:

Si le côté bâbord (gauche) du scooter nautique chaviré pointe vers le haut, poussez le plat-bord vers le bas de façon à abaisser le côté bâbord (gauche) avant de tourner le scooter nautique dans le sens des aiguilles d'une montre.

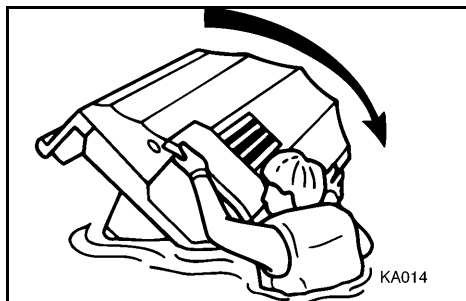

ATTENTION:

Ne faites pas pivoter le scooter nautique dans le sens inverse des aiguilles d'une montre, sinon de l'eau pourrait s'infiltrer dans le moteur, ce qui risque de provoquer de graves dommages.

GJU18102

Gekentertes Wasserfahrzeug

Falls das Wasserfahrzeug kentert, muss es sofort umgedreht werden.

Es ist sicherzustellen, dass die folgenden Verfahren genau befolgt werden, um Verletzungen oder Schaden am Wasserfahrzeug zu vermeiden.

⚠️ WARNUNG

UNSACHGEMÄSSES AUFRICHTEN KANN VERLETZUNG VERURSACHEN:

- Sicherstellen, dass die Motor-Quickstoppleine vom Motor-Quickstoppschalter abgezogen wurde.
- Auf keinen Fall die Hände in das Einlassgitter stecken.
- Beim Umwälzen des Wasserfahrzeugs einen angemessenen Sicherheitsabstand wahren.

⚠️ ACHTUNG:

Kentert das Wasserfahrzeug, sofort den Gashebel loslassen. Öl könnte in das Luftfiltergehäuse eindringen und der Motor beschädigt werden.

1. Den Clip vom Motor-Quickstoppschalter abziehen.
2. Schwimmen Sie zur Rückseite des Wasserfahrzeugs. Das Wasserfahrzeug umdrehen, indem Sie mit Ihrer linken Hand die Gleitplatte halten, während Sie mit Ihrer rechten Hand oder dem rechten Fuß auf das Schandeck drücken.

HINWEIS:

Falls die Backbordseite (in Fahrtrichtung linke Seite) des gekenterten Wasserfahrzeugs nach oben ragt, das Schandeck nach unten drücken, sodass die Backbordseite unten ist, bevor das Wasserfahrzeug im Uhrzeigersinn umgedreht wird.

⚠️ ACHTUNG:

Das Wasserfahrzeug nicht im Gegenuhrzeigersinn umwälzen, andernfalls könnte Wasser in den Motor gelangen, was ernsthafte Beschädigung zur Folge haben könnte.

SJU18102

Moto de agua volcada

Si la moto de agua vuelca, enderécela inmediatamente.

Observe atentamente las instrucciones siguientes a fin de evitar daños personales o averías en la moto de agua.

⚠️ ATENCION

UN ENDEREZAMIENTO INADECUADO PUEDE PROVOCAR LESIONES:

- Verifique que el cordón de hombre al agua se haya desconectado del interruptor de paro de emergencia del motor.
- No ponga las manos en la rejilla de admisión.
- Vigile que la moto de agua no le golpee al enderezarse.

PRECAUCION:

Si la moto de agua vuelca, suelte inmediatamente la manilla del acelerador. Podría penetrar aceite en la caja del filtro de aire y averiarse el motor.

1. Retire la pinza del interruptor de paro de emergencia del motor.
2. Nade hasta la popa de la moto de agua. Levante la moto de agua tirando con la mano izquierda por la tapa del grupo propulsor mientras empuja la regala hacia abajo con la mano o el pie derecho.

NOTA:

Si el costado de babor (izquierda) de la moto de agua volcada se levanta, manténgalo abajo empujando la regala antes de enderezar la moto de agua en el sentido de las agujas del reloj.

PRECAUCION:

No enderece la moto de agua girándola en el sentido contrario al de las agujas del reloj, ya que podría penetrar agua en el motor y, como consecuencia de ello, este podría sufrir averías graves.



3. Démarrez le moteur et faites-le tourner pour évacuer toute l'eau du compartiment moteur. (Si le moteur ne démarre pas, voir page 5-15, "Remorquage du scooter nautique" ou page 5-17, "Scooter nautique submergé".)

ATTENTION:

Attendez au moins une minute après le redémarrage du moteur pour piloter le scooter nautique à plein régime. Un surplus d'eau dans la cale peut être projeté dans le moteur, ce qui risque de provoquer de graves dommages.

N.B.:

Pour évacuer correctement toute l'eau du compartiment moteur, pilotez le scooter nautique aussi droit que possible et au-dessus de la vitesse de plané pendant au moins deux minutes.

3. Den Motor starten und das Wasserfahrzeug betreiben, um jegliche Wasserrückstände aus dem Motorraum zu entfernen. (Falls der Motor nicht startet, siehe Seite 5-16, "Abschleppen des Wasserfahrzeugs", oder Seite 5-18, "Überflutetes Wasserfahrzeug".)

ACHTUNG:

Den Motor nach dem nächsten Start nicht mit Vollgas betreiben, bevor er wenigstens eine Minute lang betrieben worden ist. Ein Wasserüberschuss in der Bilge könnte in den Motor spritzen und ernsthafte Schäden verursachen.

HINWEIS:

Um das Wasser so schnell wie möglich aus dem Motorraum zu entfernen, das Wasserfahrzeug so gerade wie möglich und mindestens 2 Minuten lang über Gleitgeschwindigkeit betreiben.

3. Arranque el motor y haga funcionar la moto de agua para evacuar toda el agua que pueda quedar en la cámara del motor. (Si el motor no arranca, consulte "Remolque de la moto de agua" en la página 5-16 o "Hundimiento de la moto de agua" en la página 5-18).

PRECAUCION:

Durante al menos un minuto después de volver a ponerlo en marcha, no revolucione el motor al máximo. El exceso de agua en la sentina puede salpicar el motor y provocar graves averías en este.

NOTA:

Para evacuar eficazmente el agua de la cámara del motor, navegue en línea recta y a velocidad de planeo durante un mínimo de 2 minutos.



FJU1960

Faire virer le scooter nautique

La direction est commandée par la combinaison de la position du guidon et de la quantité de poussée.

L'eau aspirée par la grille d'admission est mise sous pression par la turbine dans la pompe de propulsion. L'eau sous pression rejetée par la pompe dans la tuyère crée la poussée qui dirige le scooter nautique. Plus le régime du moteur est élevé, plus la poussée est forte.

C'est la quantité de poussée, associée à la position du guidon, qui détermine l'angle de virage.

- A. Plus vous donnez de gaz, plus la poussée est importante et plus le scooter nautique peut virer court.
- B. Moins vous donnez de gaz, plus la poussée est faible et plus les virages seront progressifs.
- C. Si vous relâchez complètement la manette des gaz, vous n'aurez plus qu'une poussée minimum. Si vous naviguez à des vitesses supérieures au régime embrayé, vous perdrez rapidement toute manœuvrabilité dès que vous aurez coupé les gaz. Vous conserverez une certaine possibilité de virer immédiatement après avoir relâché la manette des gaz, mais dès que le moteur aura ralenti, le scooter nautique cessera de répondre aux mouvements du guidon jusqu'à ce que vous remettiez les gaz ou atteigniez un régime embrayé. Au régime embrayé, il est possible de faire virer le scooter nautique progressivement, à l'aide du guidon, en n'utilisant que la quantité de poussée disponible au ralenti.
- D. Si le moteur est coupé en cours de navigation, toute poussée est supprimée. Le scooter nautique continuera tout droit même si vous tournez le guidon.

Vous avez besoin de propulsion pour pouvoir manœuvrer.

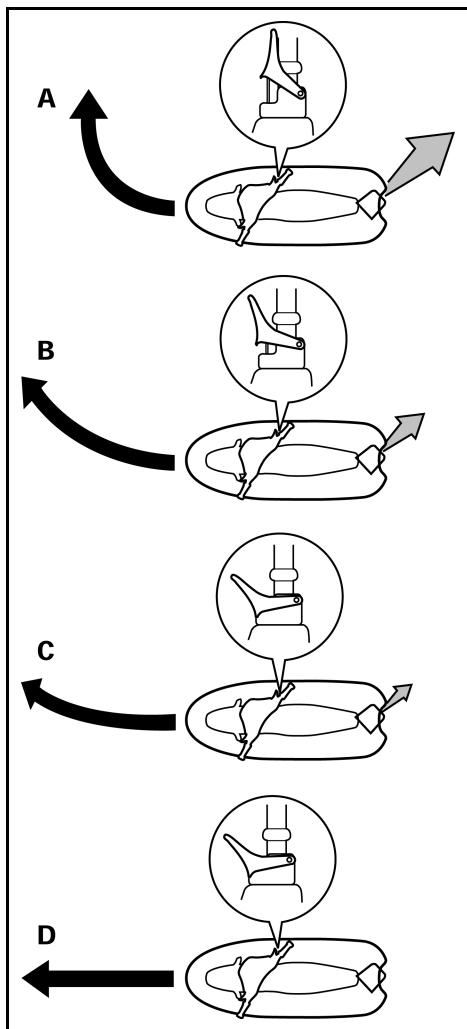
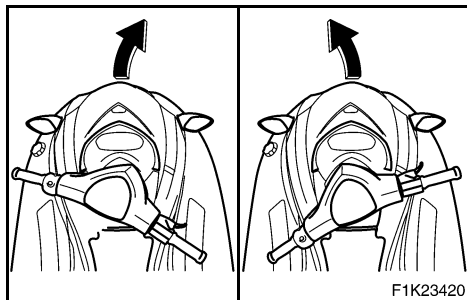

GJU19960

Wenden des Wasserfahrzeugs

Die Kontrolle über die Steuerung hängt von einer Kombination von Faktoren ab, und zwar von der Stellung der Lenkergriffe und wie viel Gas gegeben wird.

Wasser, das durch das Einlassgitter hereingesogen wird, wird durch das Flügelrad in der Jetpumpe unter Druck gesetzt. Während das unter Druck gesetzte Wasser aus der Pumpe durch die Jetdüse ausgestoßen wird, erzeugt sie die Schubkraft, mit dem das Wasserfahrzeug bewegt und gesteuert wird. Je höher die Motordrehzahl ist, desto größer ist der erzeugte Schub.

Die Stärke des Schubs, zusammen mit der Stellung der Lenkergriffe bestimmt, wie scharf Sie wenden.

- A. Geben Sie mehr Gas, wird der Schub verstärkt. Deshalb wird das Wasserfahrzeug schärfer wenden.
- B. Geben Sie weniger Gas, wird der Schub vermindert. Deshalb wird das Wasserfahrzeug langsamer wenden.
- C. Vollständiges Wegnehmen des Gases hat nur minimale Schubkraft zur Folge. Bei Geschwindigkeiten über dem Langsamstlauf nimmt die Lenkbarkeit zunehmend ab, falls kein Gas gegeben wird. Sie können unmittelbar nach dem Weggehen vom Gas immer noch etwas Wendevermögen haben, aber sobald der Motor langsamer wird, wird das Wasserfahrzeug nicht länger auf Lenkerbewegungen reagieren, bis Sie wieder Gas geben oder Langsamstlaufgeschwindigkeit erreicht haben.
Bei Langsamstlaufgeschwindigkeit kann das Wasserfahrzeug durch die Lenkerstellung allein allmählich gewendet werden, indem nur der im Leerlauf verfügbare Schub verwendet wird.
- D. Wird der Motor während der Fahrt abgeschaltet, gibt es keinen Schub. Das Wasserfahrzeug wird geradeaus fahren, auch wenn die Lenkergriffe gedreht werden.

Zum Lenken brauchen Sie Gas.

SJU19960

Gobierno de la moto de agua

El gobierno depende de la combinación de la posición del manillar y del gas que se aplique.

El rotor de la bomba de chorro presuriza el agua aspirada por la rejilla de admisión. Cuando el agua presurizada es expulsada de la bomba por la tobera de propulsión, crea el empuje necesario para mover y gobernar la moto de agua. Cuanto mayor sea el régimen del motor, tanto mayor será el empuje generado.

El empuje del chorro más la posición del manillar determinan el radio de la virada.

- A. Más gas produce más empuje, por lo que la moto de agua virará en un radio menor.
- B. Menos gas produce menos empuje, por lo que la moto de agua virará de forma más progresiva.
- C. Si se suelta completamente el acelerador, el empuje será mínimo. Si está navegando a una velocidad superior a la mínima, al soltar el acelerador se reducirá rápidamente la gobernabilidad. Seguirá teniendo alguna capacidad para virar inmediatamente después de soltar el acelerador pero, una vez el motor haya bajado de revoluciones, la moto de agua no responderá a la acción del manillar hasta que acelere de nuevo o adquiera la velocidad mínima.
A la velocidad mínima, la moto de agua puede virar progresivamente sólo por la acción del manillar y con el empuje mínimo disponible al ralentí.
- D. Si se para el motor durante la navegación, deja de producirse empuje alguno. La moto de agua avanzará en línea recta aunque se gire el manillar.

Para gobernar necesita gas.

**⚠ AVERTISSEMENT**

- **Ne relâchez pas la manette des gaz lorsque vous essayez d'éviter des objets. Vous avez besoin de propulsion pour pouvoir manœuvrer. Toute collision peut provoquer de graves blessures, voire la mort.**
- **Lorsque vous naviguez à vitesse élevée, effectuez des virages progressifs ou ralentissez avant de virer. Des virages serrés à vitesse élevée peuvent faire déraper le scooter nautique ou lui faire faire un tête-à-queue, jetant le pilote et les passagers par dessus bord, et donc provoquer des blessures.**

Ce modèle est équipé du système Yamaha de gestion du moteur (YEMS) qui comprend un système de réglage de coupure des gaz (OTS). Ce système s'activera si vous essayez, en vitesse de plané, de diriger le scooter nautique une fois la manette des gaz relâchée (cf condition C susmentionnée). Le système de réglage de coupure des gaz (OTS) facilite la prise de virages en continuant à fournir de la poussée pendant la décélération du scooter nautique. Vous pouvez toutefois tourner plus court si vous donnez des gaz tout en tournant le guidon. Le système de réglage de coupure des gaz (OTS) ne fonctionne pas lorsque le scooter nautique n'atteint pas une vitesse de plané ou lorsque son moteur est éteint. Dès que le moteur ralentit, le scooter nautique ne répond plus aux mouvements du guidon jusqu'à ce que vous remettiez des gaz ou atteigniez un régime embrayé.

⚠ WARNUNG

- Den Gashebel nicht loslassen, wenn Sie versuchen von Hindernissen wegzusteuern—Sie brauchen Gas zum Steuern. Ein Zusammenstoß könnte zu ernsthaften Verletzungen oder zum Tod führen.
- Bei Betrieb mit höherer Geschwindigkeit, sollten Sie allmähliche Wendungen vollziehen oder langsamer werden, bevor Sie wenden. Scharfe Wendungen bei hoher Geschwindigkeit könnten das Wasserfahrzeug seitlich wegschlittern oder schleudern lassen und den Fahrer und die Mitfahrer über Bord werfen, was Verletzung zur Folge haben könnte.

Dieses Modell ist mit dem Yamaha Engine Management System (YEMS) ausgestattet, welchem ein Off-Throttle Steering (OTS) System einverleibt ist. Es wird bei Gleitgeschwindigkeit aktiviert, falls Sie das Wasserfahrzeug steuern wollen, nachdem der Gashebel freigegeben worden ist (siehe Bedingung C oben). Das OTS-System hilft beim Wenden, indem es dem drosselnden Wasserfahrzeug Schubkraft verleiht. Für schärfere Wendungen muss allerdings Gas gegeben und der Lenker gedreht werden. Das OTS-System bleibt unter Gleitgeschwindigkeit oder bei abgestelltem Motor aus. Bei fallender Motordrehzahl vermag der Lenker das Wasserfahrzeug nicht mehr zu wenden, bis wieder Gas gegeben wird oder Langsamstlaufgeschwindigkeit erreicht worden ist.

⚠ ATENCION

- No suelte el acelerador cuando trate de evitar objetos—para gobernar necesita gas. Una colisión puede provocar lesiones graves o mortales.
- Cuando navegue a velocidades altas, vire progresivamente o reduzca la marcha antes de virar. Las viradas cerradas a alta velocidad pueden provocar el derrapaje de la moto de agua o el giro sobre si misma, lanzando al piloto y a los tripulantes por la borda, con el consiguiente riesgo de lesiones.

Este modelo incorpora el sistema Yamaha de gestión del motor (YEMS) que incluye el sistema de gobierno sin gas (OTS). Dicho sistema se activa a velocidad de planeo, cuando se intenta virar después de soltar el acelerador (ver condición C más arriba). El sistema OTS sigue suministrando algo de empuje que permitirá virar mientras la moto de agua desacelera; no obstante, podrá efectuar una virada más cerrada si da gas al girar el manillar. El sistema OTS no funciona a velocidades inferiores a la de planeo o cuando el motor está parado. Cuando el motor reduzca la marcha, la moto de agua dejará de responder al manillar hasta que acelere de nuevo o alcance la velocidad mínima.



FJU18501

Arrêter le scooter nautique

Ce scooter nautique n'est pas équipé d'un système de freinage séparé. Il s'arrête sous l'effet de la résistance de l'eau une fois que la manette des gaz a été relâchée. Lorsqu'il est à vitesse maximum, le scooter nautique s'immobilise en plus ou moins 100 m (330 ft) après relâchement de l'accélérateur et arrêt du moteur, bien que cette distance puisse varier en fonction de nombreux facteurs tels que le poids total, les conditions de la surface de l'eau et la direction du vent. Le scooter nautique ralentit dès que la manette des gaz est relâchée mais continue sur sa lancée pendant un certain temps avant de s'immobiliser. Si vous n'êtes pas sûr de pouvoir vous arrêter à temps avant de heurter un obstacle, remettez les gaz et virez dans une autre direction.

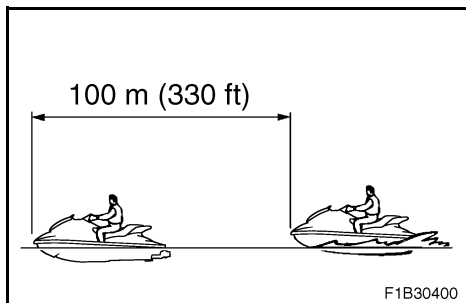

⚠ AVERTISSEMENT

- **Prévoyez une distance d'arrêt suffisante.**
- **Réagissez à temps pour éviter les collisions.**
Rappelez-vous que les scooters nautiques et autres embarcations n'ont pas de freins.
- **Pilotez de manière défensive, à vitesse de sécurité, et conservez une distance de sécurité par rapport aux personnes, objets et autres scooters nautiques, de manière à avoir le temps de vous arrêter.**
- **Ne coupez pas le moteur lorsque vous ralentissez, au cas où vous auriez besoin de la puissance du moteur pour éviter un bateau ou un autre obstacle sur votre route.**
- **Pour VX110 Deluxe :**
N'utilisez pas la marche arrière pour ralentir ou arrêter le scooter nautique car vous pourriez perdre le contrôle, être éjecté ou être projeté contre le guidon.

GJU18501

Anhalten des Wasserfahrzeugs

Das Wasserfahrzeug ist nicht mit einem separaten Bremssystem ausgestattet. Es wird durch den Wasserwiderstand angehalten, wenn der Gashebel losgelassen wird. Aus der Höchstgeschwindigkeit kommt das Wasserfahrzeug nach ungefähr 100 m (330 ft) zum Stillstand, nachdem das Gas weggenommen und der Motor abgeschaltet worden ist; allerdings können Faktoren wie das Gesamtgewicht, die Bedingungen der Wasseroberfläche und die Windrichtung die Länge dieser Strecke beeinflussen. Das Wasserfahrzeug verlangsamt sich unmittelbar nach dem Loslassen des Gashebels, gleitet aber noch eine Weile dahin, bevor es vollständig stehen bleibt. Wenn Sie sich nicht sicher sind, ob Sie rechtzeitig anhalten können, bevor Sie auf ein Hindernis stoßen, geben Sie Gas und drehen Sie in eine andere Richtung ab.

⚠️ WARNUNG

- **Einen ausreichenden Anhalteweg vorsehen.**
- **Frühzeitig handeln, um Kollisionen zu vermeiden. Jederzeit bedenken, dass Wasserfahrzeuge und Boote keine Bremsen haben.**
- **Stets defensiv und mit angemessener Geschwindigkeit fahren; außerdem einen sicheren Abstand zu Personen, Gegenständen und anderen Wasserfahrzeugen wahren, damit immer Zeit zum Anhalten bleibt.**
- **Beim Drosseln den Motor nicht abschalten, damit die Motorkraft gegebenenfalls zur Verfügung steht, um einem Boot oder anderen Hindernis ausweichen zu können.**
- **Nur VX110 Deluxe:
Zum Drosseln oder Anhalten des Wasserfahrzeugs nicht auf Rückwärtsfahrt umschalten, denn dies könnte dazu führen, dass der Fahrer die Kontrolle verliert, über Bord geschleudert wird oder gegen den Lenker aufprallt.**

SJU18501

Parada de la moto de agua

La moto de agua no dispone de un sistema independiente de frenos. Se detiene por la resistencia del agua cuando se suelta la manilla del acelerador. Desde la velocidad máxima, la moto de agua se detiene por completo en aproximadamente 100 m (330 ft) una vez se ha soltado el acelerador o se ha parado el motor, aunque esta distancia puede variar en función de numerosos factores como son el peso bruto, el estado de la superficie del agua y la dirección del viento. La velocidad se reducirá tan pronto se suelte la manilla del acelerador, pero la moto de agua seguirá avanzando cierta distancia antes de detenerse por completo. Si no está seguro de poder parar a tiempo antes de golpear un obstáculo, aplique gas y vire en otra dirección.

⚠️ ATENCION

- **Prevea la distancia adecuada para detenerse.**
- **Actúe con tiempo para evitar colisiones. Recuerde que las motos de agua y demás embarcaciones no tienen frenos.**
- **Pilote a la defensiva a velocidades seguras y manténgase a una distancia prudente de personas, objetos y otras motos de agua de forma que tenga tiempo para parar.**
- **No pare el motor cuando reduzca la velocidad, por si necesita la fuerza del motor para evitar a una embarcación o un obstáculo que se encuentre en su derrota.**
- **VX110 Deluxe:
No utilice marcha atrás para reducir la velocidad o para detener la moto de agua; podría perder el control, salir despedido o golpearse contra el manillar.**



FJU10810

Echouage du scooter

1. Vérifiez qu'il n'y a pas d'obstacles, de bateaux ou de nageurs près de la plage. Relâchez la manette des gaz environ 100 m (330 ft) avant d'atteindre la zone d'échouage prévue.
2. Approchez lentement de la plage et coupez le moteur avant d'atteindre la rive.
N'oubliez pas: vous avez besoin de propulsion pour pouvoir manœuvrer.
3. Descendez du scooter et tirez-le sur la plage.

ATTENTION:

De petits cailloux, du sable, du varech et d'autres débris risquent d'être aspirés dans l'entrée de la tuyère et d'endommager la turbine. Coupez toujours le moteur et descendez du scooter avant de l'échouer.

FJU10820

Accostage du scooter

1. Vérifiez qu'il n'y a pas d'obstacles, de bateaux ou de nageurs à proximité du scooter. Réduisez votre vitesse lorsque vous vous trouvez à plus ou moins 100 m (330 ft) du quai.
2. Approchez lentement du quai et coupez le moteur juste avant de le longer.

GJU10810

Das Wasserfahrzeug an Land ziehen

1. Sicherstellen, dass sich keine Hindernisse, Boote oder Schwimmer in der Nähe des Strands befinden. Gehen Sie in einer Entfernung von 100 m (330 ft), bevor Sie den Strandbereich erreichen, vom Gas weg.
2. Nähern Sie sich dem Strand langsam und schalten Sie den Motor bevor Sie das Ufer erreichen, ab.
Denken Sie daran: Zum Lenken brauchen Sie Gas.
3. Steigen Sie vom Wasserfahrzeug ab und ziehen Sie es an Land.

ACHTUNG:

Kleine Steinchen, Sand, Algen und andere Verschmutzungen können in den Jeteinlass gesogen werden und das Flügelrad beeinträchtigen oder beschädigen. Den Motor immer abschalten und vom Wasserfahrzeug absteigen, bevor Sie es an Land ziehen.

GJU10820

Anlegen des Wasserfahrzeugs

1. Sicherstellen, dass sich keine Hindernisse, Boote oder Schwimmer in der Nähe des Wasserfahrzeugs befinden. Verringern Sie Ihre Geschwindigkeit, wenn Sie etwa 100 m (330 ft) weit vom Pier entfernt sind.
2. Nähern Sie sich dem Pier langsam und schalten Sie den Motor ab, kurz bevor Sie ihn erreichen.

SJU10810

Varada de la moto de agua

1. Verifique que no haya obstáculos, embarcaciones o bañistas junto a la playa. Suelte la manilla del acelerador unos 100 m (330 ft) antes de llegar a la zona prevista de varada.
2. Aproxímese lentamente a la playa y pare el motor antes de tocar tierra.
Recuerde: para gobernar necesita gas.
3. Desembarque y suba la moto de agua a la playa.

PRECAUCION:

Las pequeñas piedras, la arena, las algas y otros residuos pueden ser aspirados por la admisión y romper o dañar el rotor. Pare siempre el motor y desembarque antes de varar la moto de agua.

SJU10820

Atraque de la moto de agua a un pantalán

1. Verifique que no haya obstáculos, embarcaciones o bañistas cerca de la moto de agua. Reduzca la velocidad a unos 100 m (330 ft) del pantalán.
2. Aproxímese lentamente y pare el motor justo antes de que la moto de agua se sitúe junto al pantalán.

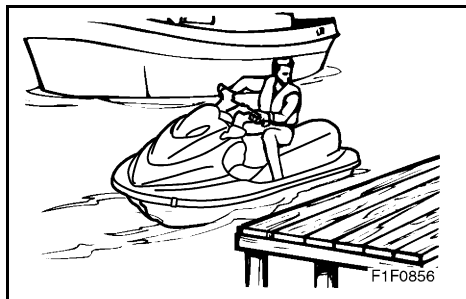

FJU12541

Marche arrière sur voies navigables (pour VX110 Deluxe)

Vous pouvez utiliser la marche arrière pour effectuer des manœuvres à faible vitesse ainsi que dans des zones où il est impossible de faire demi-tour. La marche arrière ne peut s'utiliser pour ralentir ou s'arrêter que lors de manœuvres à faible vitesse, par exemple pour l'accostage.

Une fois le moteur au ralenti, passez en marche arrière et augmentez progressivement le régime du moteur. Vérifiez qu'il n'y a ni obstacles ni personnes derrière vous avant d'enclencher la marche arrière.

FJU12550

Navigation sur eau agitée

La force de réception, après un saut, peut provoquer un choc important tant pour le scooter que pour le pilote et les passagers. Le pilote risque de se cogner la poitrine ou la mâchoire contre la carrosserie ou le guidon du scooter et de se blesser. Lorsque vous pilotez, ne placez jamais le menton au dessus du guidon ou les pieds en dehors du scooter. Le fait de naviguer sur des eaux agitées ou de sauter les vagues peut également fissurer la carrosserie du scooter ou endommager des pièces internes. Evitez de naviguer sur des eaux agitées ou dans de mauvaises conditions météorologiques.

GJU12541

Rückwärtsfahrt auf Wasserwegen (nur VX110 Deluxe)

Die Rückwärtsfahrtstellung kann eingesetzt werden, um sich langsam aus Engpässen herauszumanövrieren. Die Rückwärtsstellung darf nur bei langsamen Manövern wie dem Anlegen zum Drosseln oder Anhalten verwendet werden.

Erst wenn der Motor im Leerlauf dreht, auf Rückwärtsfahrt schalten und langsam Gas geben. Vor dem Umschalten auf Rückwärtsfahrt sicherstellen, dass keine Schwimmer oder anderen Hindernisse den Weg versperren.

GJU12550

Betrieb in rauem Gewässer

Der Aufprall beim Landen nach einem Sprung kann sowohl das Wasserfahrzeug als auch den Fahrer und die Mitfahrer in Mitleidenschaft ziehen. Der/die Fahrer(in) könnte sich seinen/ihren Brustkorb oder das Kinn am Rumpf oder am Lenker des Wasserfahrzeugs stoßen und sich verletzen. Betreiben Sie das Wasserfahrzeug nicht mit Ihrem Kinn direkt oberhalb der Lenkergriffe oder mit Ihren Füßen außerhalb des Wasserfahrzeugs. Betrieb in rauem Gewässer oder Springen über Wellen kann auch Risse am Rumpf des Wasserfahrzeugs verursachen und Innenteile beschädigen. Vermeiden Sie es, in rauen Gewässern oder bei schlechten Wetterbedingungen zu fahren.

SJU12541

Marcha atrás en vías navegables (VX110 Deluxe)

La marcha atrás puede utilizarse para maniobrar a baja velocidad cuando se deben evitar obstáculos muy próximos que no se pueden rodear. La marcha atrás puede utilizarse para reducir la velocidad o parar únicamente en las maniobras a baja velocidad, por ejemplo al atracar.

Cuando el motor esté al ralentí, dé atrás y acelere de forma gradual. Verifique que no haya obstáculos o personas por la popa antes de dar atrás.

SJU12550

Navegación con mala mar

La fuerza de un pantocazo después de un salto puede representar un fuerte impacto, tanto para la moto de agua como para el piloto y los tripulantes. El piloto puede golpearse el pecho o la mandíbula contra el carenado de la moto de agua o el manillar y lesionarse. No pilote con el mentón justo por encima del manillar o con los pies fuera de la moto de agua. La navegación con mala mar o el salto de olas puede asimismo dañar la moto de agua o sus piezas internas. Evite navegar con mala mar o con mal tiempo.



FJU10841

Contrôles après utilisation

Effectuez toujours les contrôles suivantes après avoir utilisé le scooter nautique.

1. Sortez le scooter nautique de l'eau.
2. Rincez la coque, le guidon et l'unité de propulsion à l'eau douce.
3. Déposez le siège et contrôlez le niveau de l'eau dans le compartiment moteur. Pour évacuer l'excédent d'eau, enlevez les bouchons de vidange de poupe, puis relevez suffisamment la proue pour permettre à l'eau de la cale de s'écouler.

N.B.: _____

Le scooter nautique est équipé d'un système de vidange automatique du fond de cale qui évacue l'eau du compartiment moteur en cours de navigation. Il restera toutefois toujours un peu d'eau.

4. Placez le scooter nautique à l'horizontale.
5. Rincez le système de refroidissement pour empêcher toute obstruction par le sel, le sable ou la poussière. (Cf. page 4-1 pour les procédures de rinçage)
6. Éliminez l'eau résiduelle du système d'échappement en pressant et en relâchant alternativement la manette des gaz pendant 10 à 15 secondes alors que le moteur tourne.

ATTENTION: _____

Ne faites pas tourner le moteur pendant plus de 15 secondes à terre. Il pourrait surchauffer.

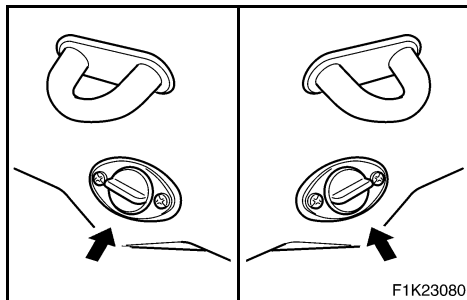

GJU10841

Überprüfungen nach dem Betrieb

Führen Sie immer die folgenden Überprüfungen nach dem Betrieb des Wasserfahrzeugs durch.

1. Das Wasserfahrzeug aus dem Wasser ziehen.
2. Den Rumpf, den Lenker und das Jet-Triebwerk mit Süßwasser abwaschen.
3. Die Sitzbank ausbauen und den Motorraum auf Wasserrückstände kontrollieren. Um Wasserrückstände abzulassen, die Ablassschrauben im Heck entfernen und dann den Bug des Wasserfahrzeugs so hoch wie nötig anheben, um das Wasser in der Bilge abzulassen.

HINWEIS:

Dieses Wasserfahrzeug ist mit einem automatischen Ablasssystem für die Bilge ausgestattet, das während des Betriebs Wasser aus dem Motorraum ablässt. Trotzdem werden Wasserrückstände verbleiben.

4. Das Wasserfahrzeug in waagerechte Position bringen.
5. Das Kühlsystem durchspülen, um einer Verstopfung durch Salz, Sand oder Schmutz vorzubeugen. (Siehe Seite 4-2 für Anweisungen zum Spülen.)
6. Den Gashebel bei laufendem Motor 10 bis 15 Sekunden lang abwechselnd betätigen und wieder freigeben, um etwaige Wasserrückstände aus dem Abgassystem auszuscheiden.

ACHTUNG:

Den Motor nicht länger als 15 Sekunden lang im Trockenem betreiben. Der Motor könnte überhitzen.

SJU10841

Comprobaciones posteriores a la navegación

Efectúe siempre las siguientes comprobaciones después de utilizar la moto de agua.

1. Saque la moto de agua del agua.
2. Lave el casco, el manillar y el grupo propulsor con agua dulce.
3. Desmonte el asiento y compruebe si hay agua en la cámara del motor. Para achicar el agua, quite los tapones de achique de popa y levante la proa de la moto de agua lo suficiente para que se vacíe la sentina.

NOTA:

Esta moto de agua está dotada de un sistema de achique automático de la sentina que achica el agua de la cámara del motor durante la navegación. No obstante, puede quedar alguna cantidad residual de agua.

4. Sitúe la moto de agua en posición horizontal.
5. Lave con agua el sistema de refrigeración para evitar que se obstruya con sal, arena o suciedad. (Consulte en la página 4-2 las instrucciones de lavado).
6. Elimine el agua residual del sistema de escape apretando y soltando alternativamente la manilla del acelerador durante 10-15 segundos con el motor en marcha.

PRECAUCION:

No haga funcionar el motor en tierra durante más de 15 segundos. El motor se podría recalentar.



7. Si le scooter nautique doit rester entreposé pour une semaine ou plus, lubrifiez les composants internes du moteur pour empêcher la corrosion. (Cf. page 4-5 pour les procédures de lubrification)
8. Rincez le moteur et le compartiment moteur avec une petite quantité d'eau.

ATTENTION:

N'utilisez pas de haute pression pour rincer le moteur ou le compartiment moteur car vous pourriez provoquer de graves dommages au moteur.

9. Essuyez le moteur et le compartiment moteur à l'aide d'un chiffon propre et sec (reprenez à l'étape 3 si nécessaire).
10. Essuyez la coque, le guidon et l'unité de propulsion avec un chiffon propre et sec.
11. Vaporisez un antirouille sur les parties métalliques pour réduire le risque de corrosion.
12. Laissez sécher le compartiment moteur complètement avant de réinstaller le siège.

7. Wird das Wasserfahrzeug eine Woche lang oder länger stillgelegt, schmieren Sie die inneren Motorkomponenten, um Korrosion vorzubeugen. (Siehe Seite 4-6 für Anweisungen zum Schmieren.)
8. Spülen Sie den Motor und den Motorraum mit etwas Wasser aus.

ACHTUNG:

Beim Spülen keinen hohen Druck verwenden, da dadurch ernsthafter Motorschaden auftreten könnte.

9. Den Motor und Motorraum mit einem sauberen Tuch trocken wischen (ggf. Schritt 3 wiederholen).
10. Den Rumpf, den Lenker und das Jet-Triebwerk mit einem sauberen Tuch trocken wischen.
11. Ein Rostschutzmittel auf die Metallteile sprühen, um Korrosion auf ein Mindestmaß zu beschränken.
12. Lassen Sie den Motorraum vollständig an der Luft trocknen, bevor Sie die Sitzbank wieder anbringen.

7. Si la moto de agua va a permanecer guardada durante una semana o más, engrase los componentes internos del motor para prevenir la corrosión. (Consulte en la página 4-6 las instrucciones de engrase).
8. Enjuague el motor y la cámara del motor con una pequeña cantidad de agua.

PRECAUCION:

No utilice agua a presión para enjuagar el motor o la cámara del motor, ya que pueden producirse averías graves.

9. Seque el motor y la cámara del motor con un paño limpio (repita el paso 3 si es preciso).
10. Seque el casco, el manillar y el grupo propulsor con un paño seco.
11. Aplique un aerosol antioxidante a las piezas metálicas para reducir al mínimo la corrosión.
12. Deje que la cámara del motor se seque completamente antes de montar de nuevo el asiento.



FJU22590

Transport

Lorsque vous transportez le scooter nautique sur une remorque, fixez le matériel d'arrimage à la remorque en utilisant l'œil de proue et l'œil de poupe.

ATTENTION:

- N'utilisez aucune projection autre que l'œil de proue et l'œil de poupe pour fixer le scooter nautique sur la remorque. Cela pourrait endommager le scooter nautique.
- Ne faites pas passer les câbles ou le matériel d'arrimage au-dessus des sièges car il pourrait laisser des traces indélébiles sur la surface des sièges. Entourez également les câbles ou le matériel d'arrimage de serviettes ou de chiffons à chaque point de contact avec la carrosserie du scooter nautique pour éviter de la griffer ou de l'endommager.
- Pour VX110 Deluxe:
Avant de placer le scooter nautique sur la remorque ou de le transporter, veillez à placer le levier d'inversion en position de marche avant, sinon l'inverseur pourrait heurter un obstacle et être endommagé.

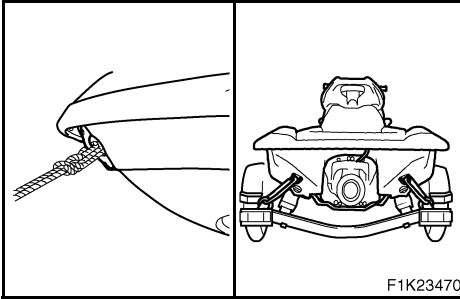

Transport

Zum Transportieren des Wasserfahrzeugs auf einem Anhänger die Verzurr-Riemen durch die entsprechenden Bug- und Heckösen führen.

ACHTUNG:

- Keine anderweitigen Vorsprünge verwenden, um das Wasserfahrzeug auf dem Anhänger zu sichern. Benutzen Sie dazu die Bug- und Heckösen. Andernfalls könnte das Wasserfahrzeug beschädigt werden.
- Die Verzurr-Riemen nicht über die Sitzbank spannen, um ein Verkratzen des Sitzpolsters zu vermeiden. Die Verzurr-Riemen außerdem an Stellen, wo sie den Rumpf des Wasserfahrzeugs berühren, mit einem Lappen umwickeln, um Kratzer oder andere Beschädigungen zu vermeiden.
- Nur VX110 Deluxe:
Bevor Sie das Wasserfahrzeug auf den Anhänger verfrachten oder es transportieren, stellen Sie sicher, dass sich der Schalthebel in der Vorwärtsstellung befindet, da die Umkehrklappe andernfalls auf ein Hindernis stoßen und dadurch Schaden verursacht werden könnte.

Transporte

Cuando vaya a transportar la moto de agua en un remolque, sujete las amarras a este a través de los pasacabos de proa y de popa.

PRECAUCION:

- No utilice ningún otro saliente salvo los pasacabos de proa y de popa para sujetar la moto de agua en el remolque. De lo contrario, la moto de agua puede resultar dañada.
- No pase cabos o amarras sobre el asiento, ya que podrían dejar marcas permanentes en la superficie del mismo. Asimismo, envuelva los cabos o amarras con toallas o trapos allí donde toquen el carenado de la moto de agua, para evitar rayarlo o dañarlo.
- VX110 Deluxe:
Antes de cargar la moto de agua en el remolque o transportarla, sitúe la palanca del inversor en posición de marcha adelante, ya que de lo contrario la compuerta de inversión podría golpearse contra algún obstáculo y resultar dañada.



ENTRETIEN ET PRECAUTIONS

Entreposage	4-1
Rinçage du système de refroidissement ...	4-1
Lubrification	4-5
Système d'alimentation	4-7
Batterie	4-9
Nettoyage du scooter nautique	4-11
Entretien et réglages	4-13
Manuel de l'utilisateur et trousse à outils	4-17
Tableau d'entretien périodique	4-19
Inspection du système d'alimentation	4-23
Changement de l'huile moteur	4-25
Contrôle du filtre à air	4-29
Inspection de l'angle de la tuyère	4-29
Inspection du câble d'inversion (pour VX110 Deluxe)	4-29
Inspection et réglage du câble d'accélérateur	4-31
Nettoyage et réglage des bougies	4-33
Points de lubrification	4-37
Inspection de la batterie	4-41
Réglage du système d'injection de carburant	4-45
Remplacement des fusibles	4-47
Spécifications	4-49

WARTUNG UND PFLEGE

Stilllegung	4-2
Kühlsystem durchspülen	4-2
Schmierung	4-6
Kraftstoffsystem	4-8
Batterie	4-10
Säubern des Wasserfahrzeugs	4-12
Wartung und Einstellungen	4-14
Betriebsanleitung und Werkzeugsatz	4-18
Tabelle zur regelmäßigen Wartung	4-20
Überprüfung des Kraftstoffsystems	4-24
Erneuern des Motoröls	4-26
Luftfiltereinsatz kontrollieren	4-30
Winkel der Jetdüse kontrollieren	4-30
Schaltseilzug kontrollieren (nur VX110 Deluxe)	4-30
Überprüfung und Einstellung des Gasseilzugs	4-32
Säuberung und Einstellung der Zündkerzen	4-34
Schmierstellen	4-38
Überprüfung der Batterie	4-42
Einstellen des Kraftstoff-Einspritzsystems	4-46
Sicherungen auswechseln	4-48
Technische Daten	4-51

MANTENIMIENTO Y CUIDADOS

Almacenamiento	4-2
Lavado del sistema de refrigeración con agua	4-2
Engrase	4-6
Sistema de combustible	4-8
Batería	4-10
Limpieza de la moto de agua	4-12
Mantenimiento y ajustes	4-14
Manual del propietario/piloto y juego de herramientas	4-18
Cuadro de mantenimiento periódico	4-21
Revisión del sistema de combustible	4-24
Cambio del aceite del motor	4-26
Comprobación del elemento del filtro de aire	4-30
Comprobación del ángulo de la tobera de propulsión	4-30
Revisión del cable del inversor (VX110 Deluxe)	4-30
Revisión y ajuste del cable del acelerador	4-32
Limpieza y ajuste de las bujías	4-34
Puntos de engrase	4-38
Revisión de la batería	4-42
Ajuste del sistema de inyección de combustible	4-46
Cambio de fusibles	4-48
Especificaciones	4-53



Entreposage

⚠ AVERTISSEMENT

Posez toujours le scooter nautique horizontalement lors de son entreposage afin d'éviter tout écoulement de carburant dans le moteur ou dans le compartiment moteur. Sinon, vous risquez de provoquer un incendie.

L'entreposage pour des périodes prolongées, par exemple l'entreposage d'hiver, exige un entretien préventif pour éviter tout risque de détérioration. Il est conseillé de faire entretenir le scooter nautique par un concessionnaire Yamaha avant l'entreposage. Toutefois, les procédures suivantes peuvent être effectuées par le propriétaire.

FJU21261

Rinçage du système de refroidissement

Il est essentiel de rincer le système de refroidissement pour empêcher toute obstruction par le sel, le sable ou la poussière.

ATTENTION:

- **N'injectez pas d'eau dans les passages d'eau de refroidissement lorsque le moteur ne tourne pas. L'eau pourrait refluer dans le carter via le silencieux et endommager gravement le moteur.**
- **Ne laissez pas le moteur du scooter nautique tourner pendant plus de 15 secondes sans ajouter d'eau car il pourrait surchauffer.**

GJU18121

Stilllegung

⚠️ WARNUNG

Das Wasserfahrzeug für eine Stilllegung immer in waagerechte Stellung bringen. Andernfalls könnte Kraftstoff in den Motor oder den Motorraum gelangen und Feuergefahr entstehen.

Stilllegung über einen längeren Zeitraum, wie zum Beispiel über den Winter, erfordert vorbeugende Wartung, um gegen Verwitterung zu schützen. Eine Wartung des Wasserfahrzeugs durch einen Yamaha-Vertragshändler ist vor der Stilllegung empfehlenswert. Jedoch können die folgenden Verfahren durch den Besitzer durchgeführt werden.

GJU21261

Kühlsystem durchspülen

Es ist wichtig, das Kühlsystem durchzuspülen, um eine Verstopfung durch Salz, Sand oder Schmutz zu verhindern.

⚠️ ACHTUNG:

- Den Kühlwasserkanälen kein Wasser zuführen, wenn der Motor nicht läuft. Das Wasser könnte durch den Schalldämpfer in das Kurbelgehäuse gelangen und ernsthafte Motorschäden verursachen.
- Den Motor des Wasserfahrzeugs nicht länger als 15 Sekunden ohne Wasserzufuhr betreiben, andernfalls könnte der Motor überhitzen.

SJU18121

Almacenamiento

⚠️ ATENCION

Cuando vaya a almacenar la moto de agua sítiela siempre en posición vertical y nivelada horizontalmente, ya que de lo contrario podría verse combustible al motor o a la cámara del motor, con el consiguiente riesgo de incendio.

El almacenamiento por periodos prolongados, como por ejemplo la invernada, requiere un mantenimiento preventivo para impedir el deterioro. Es aconsejable que un concesionario Yamaha realice dicho mantenimiento preventivo antes de proceder al almacenamiento. No obstante, el propietario puede realizar las operaciones siguientes.

SJU21261

Lavado del sistema de refrigeración con agua

El lavado con agua del sistema de refrigeración resulta esencial para evitar que se obstruya con sal, arena o suciedad.

⚠️ PRECAUCION:

- No suministre agua a los conductos de agua de refrigeración con el motor parado. El agua podría pasar por el silenciador al cárter y provocar averías graves en el motor.
- No deje en marcha el motor durante más de 15 segundos sin suministro de agua, ya que se podría recalentar.

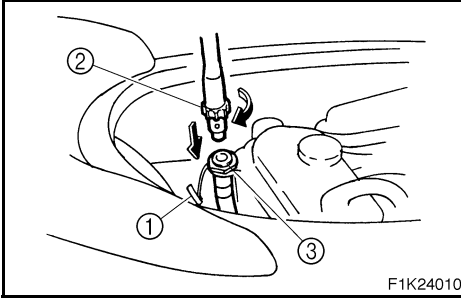

1. Placez le scooter nautique à l'horizontale sur le sol.
2. Déposez le siège. (Cf. page 2-9 pour les procédures de dépose et d'installation des sièges)
3. Retirez le bouchon du connecteur du flexible de rinçage, ①, puis insérez l'adaptateur de tuyau d'arrosage ② dans le connecteur du flexible de rinçage ③ et vissez-le jusqu'à ce qu'il soit fermement serré.
4. Raccordez l'adaptateur de tuyau d'arrosage à un robinet à l'aide d'un flexible.

N.B.:

Le tuyau d'arrosage n'est pas fourni et doit être acheté séparément.

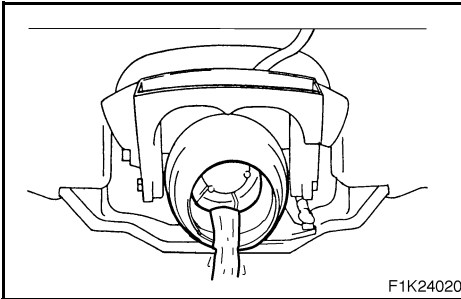

5. Démarrez le moteur, puis ouvrez immédiatement l'eau et attendez jusqu'à ce que l'eau s'écoule régulièrement de la tuyère.
6. Faites tourner le moteur au ralenti pendant environ 3 minutes tout en le surveillant. Si le moteur s'arrête pendant l'opération de rinçage, coupez immédiatement l'eau et répétez les étapes ci-dessus.
7. Coupez l'eau et évacuez l'eau résiduelle des passages d'eau de refroidissement en pressant et relâchant alternativement la manette des gaz pendant 10 à 15 secondes.
8. Arrêtez le moteur.
9. Retirez l'adaptateur de tuyau d'arrosage et remettez le bouchon en place.

1. Das Wasserfahrzeug an Land in eine waagerechte Position bringen.
2. Die Sitzbank ausbauen. (Siehe Seite 2-10 für Anweisungen zum Aus- und Einbau der Sitzbänke.)
3. Die Verbindungskappe des Spülschlauchs abnehmen ①, und dann den Gartenschlauchadapter ② in die Spülschlauchverbindung einsetzen ③ und so lange drehen, bis er fest sitzt.
4. Einen Schlauch an einen Wasserhahn und an die Schlauchkupplung anschließen.

HINWEIS:

Der Schlauch ist nicht Teil des Lieferumfangs und muss separat erworben werden.

5. Den Motor starten und sofort den Wasserhahn aufdrehen, bis das Wasser ununterbrochen aus der Jetdüse ausströmt.
6. Den Motor etwa drei Minuten lang im Leerlauf betreiben und überwachen. Falls der Motor während der Spülung stoppt, den Wasserhahn sofort zudrehen und die obigen Schritte wiederholen.
7. Den Wasserhahn zudrehen und dann das zurückgebliebene Wasser aus den Kühlwasserkanälen austreiben; dazu den Gashebel 10 bis 15 Sekunden lang abwechselnd betätigen und wieder loslassen.
8. Den Motor abstellen.
9. Den Schlauchadapter abnehmen und die Kappe wieder anbringen.

1. Sitúe la moto de agua en tierra en posición horizontal.
2. Desmante el asiento. (Consulte en la página 2-10 las instrucciones de desmontaje y montaje de los asientos).
3. Extraiga el tapón del racor para la manguera de lavado ① y seguidamente introduzca el adaptador de la manguera de jardinería ② en el racor para la manguera de lavado ③ y gírelo hasta que quede bien acoplado.
4. Conecte el adaptador de la manguera de jardinería a un grifo de agua con una manguera.

NOTA:

La manguera de jardinería no está incluida y debe adquirirse aparte.

5. Arranque el motor y abra inmediatamente el suministro de agua hasta que esta salga de forma continua por la tobera de propulsión.
6. Deje el motor al ralentí durante unos 3 minutos y vigile su estado. Si el motor se para durante el lavado, corte inmediatamente el suministro de agua y repita los pasos anteriores.
7. Corte el suministro de agua y seguidamente expulse el agua que quede en los conductos del agua de refrigeración apretando y soltando alternativamente la manilla del acelerador durante 10-15 segundos.
8. Pare el motor.
9. Extraiga el adaptador para la manguera de jardinería y coloque el tapón.



FJU21270

Lubrification

⚠ AVERTISSEMENT

Ne vaporisez pas d'antirouille inflammable sur les surfaces du moteur tant que celui-ci est chaud. L'aérosol ou les gaz propulseurs pourraient s'enflammer.

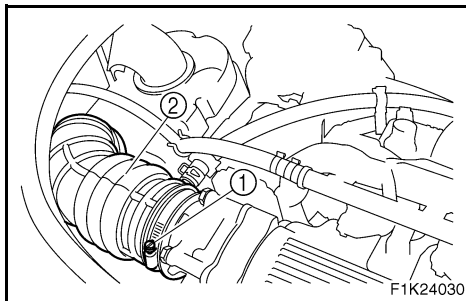

1. Déposez le siège. (Cf. page 2-9 pour les procédures de dépose et d'installation des sièges)
2. Desserrez les vis de serrage ① et déconnectez le conduit d'admission d'air. ②.
3. Vaporisez un antirouille dans l'ouverture d'admission ③ pendant 3 secondes.
4. Reconnectez le conduit d'admission d'air et serrez la vis de serrage.
5. Démarrez le moteur dans un endroit bien aéré et laissez-le tourner au ralenti pendant 15 secondes.

ATTENTION:

Ne faites pas tourner le moteur pendant plus de 15 secondes. Il pourrait surchauffer.

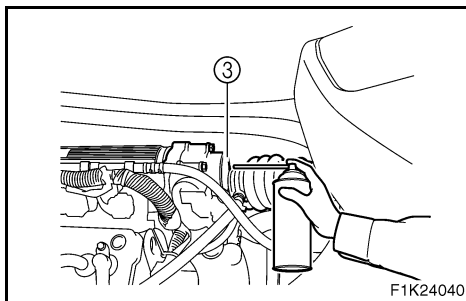

6. Lubrifiez tous les câbles (câbles d'accélérateur et de direction).

N.B.:

Utilisez un applicateur de graisse marine adéquat pour lubrifier sous pression les câbles et éliminer toute trace d'humidité entre la partie extérieure et la partie intérieure des câbles.

7. Lubrifiez les zones du scooter nautique spécifiées à la section Points de lubrification à la page 4-37.

GJU21270

Schmierung

⚠️ WARNUNG

Keine entzündlichen Korrosionsschutzmittel auf die Motoroberflächen sprühen, während der Motor heiß ist. Das Sprühmittel bzw. das Treibgas könnten Feuer fangen.

1. Die Sitzbank ausbauen. (Siehe Seite 2-10 für Anweisungen zum Aus- und Einbau der Sitzbänke.)
2. Die Schlauchschellen-Schraube ① lockern und den Lufterlasskanal ② lösen.
3. Ein Korrosionsschutzmittel 3 Sekunden lang in die Einlassöffnung ③ sprühen.
4. Den Lufterlasskanal anschließen und die Schlauchschellen-Schraube festziehen.
5. Den Motor an einem gut belüfteten Ort starten und 15 Sekunden lang im Leerlauf betreiben.

⚠️ ACHTUNG:

Den Motor nicht länger als 15 Sekunden lang betreiben. Der Motor könnte überhitzen.

6. Sämtliche Seilzüge einschließlich Gasseilzug und Steuerseilzug schmieren.

HINWEIS:

Die Seilzüge mit Marine-Schmierfett druckschmieren, sodass etwaige Feuchtigkeit zwischen Seilzug und Seilzughülle ausgeschieden wird.

7. Die auf Seite 4-38 aufgezählten "Schmierstellen" des Wasserfahrzeugs schmieren.

SJU21270

Engrase

⚠️ ATENCION

No aplique productos antioxidantes inflamables en aerosol sobre la superficie del motor cuando este esté caliente. La sustancia del aerosol o los propelentes pueden inflamarse.

1. Desmonte el asiento. (Consulte en la página 2-10 las instrucciones de desmontaje y montaje de los asientos).
2. Afloje el tornillo de la abrazadera ① y suelte el conducto de admisión de aire ②.
3. Aplique un aerosol antioxidante en la abertura de admisión ③ durante 3 segundos.
4. Acople el conducto de admisión de aire y apriete el tornillo de la abrazadera.
5. Arranque el motor en un lugar bien ventilado y déjelo al ralentí durante 15 segundos.

PRECAUCION:

No haga funcionar el motor durante más de 15 segundos. El motor se podría recalentar.

6. Engrase todos los cables, como el del acelerador y el de la dirección.

NOTA:

Utilice un aplicador adecuado de grasa marina para engrasar a presión los cables y eliminar toda humedad entre el cable interior y el exterior.

7. Engrase los puntos de la moto de agua especificados en la página 4-38.



FJU19652

Système d'alimentation

⚠ AVERTISSEMENT

L'ESSENCE ET SES VAPEURS SONT EXTREMEMENT INFLAMMABLES ET EXPLOSIVES!

- Ne fumez pas lorsque vous faites le plein de carburant, et tenez-vous éloigné de toute étincelle, flamme ou autre source d'allumage.
- Arrêtez le moteur avant de faire le plein de carburant.
- Faites le plein dans un endroit bien aéré, en plaçant le scooter nautique à l'horizontale.
- Ne restez pas debout ou assis sur le scooter nautique pendant que vous faites le plein de carburant, au cas où un incendie se déclarerait.
- Veillez à ne pas renverser d'essence. Si l'essence déborde, essuyez-la immédiatement à l'aide de chiffons secs. Éliminez toujours les chiffons imbibés d'essence de la manière appropriée.
- Évitez de trop remplir le réservoir de carburant. Arrêtez le remplissage dès que le niveau du carburant arrive à environ 50 mm (2 in) du bord du réservoir de carburant. Le carburant se dilate en chauffant et peut déborder si vous avez trop rempli le réservoir. Si vous quittez momentanément le scooter nautique avec le réservoir de carburant plein, ne le laissez pas en plein soleil. Laissez-le dans un endroit bien aéré, en plaçant le scooter nautique à l'horizontale.
- Refermez soigneusement le bouchon du réservoir après avoir fait le plein de carburant.
- Si vous avalez de l'essence, inhalez d'importantes quantités de vapeur d'essence ou recevez de l'essence dans les yeux, consultez immédiatement un médecin.
- Si vous renversez de l'essence sur votre peau, lavez-vous immédiatement à l'eau et au savon. Si vous renversez de l'essence sur vos vêtements, changez-en.

Remplissez le réservoir de carburant à l'aide d'essence fraîche et ajoutez-y un stabilisateur et un conditionneur de carburant, en suivant attentivement les instructions du fabricant.

GJU19652

Kraftstoffsystem

⚠ WARNUNG

BENZIN UND BENZINDÄMPFE SIND LEICHT ENTZÜNDLICH UND KÖNNEN EXPLODIEREN!

- Beim Auftanken nicht rauchen und Abstand halten zu Funken, offenem Feuer oder anderen Zündquellen.
- Den Motor vor dem Auftanken abschalten.
- Das Wasserfahrzeug in einem gut belüfteten Bereich und in waagerechter Stellung auftanken.
- Während des Betankens nicht auf dem Wasserfahrzeug stehen oder sitzen, für den Fall, dass es Feuer fängt.
- Aufpassen, dass Sie kein Benzin verschütten. Falls Sie Benzin verschütten, dieses sofort mit trockenen Lappen abwischen. Mit Benzin getränkte Lappen immer richtig entsorgen.
- Den Tank nicht überfüllen. Mit dem Tanken aufhören, wenn bis auf etwa 50 mm (2 in) zum oberen Rand des Kraftstofftanks aufgetankt worden ist. Kraftstoff dehnt sich aus, wenn er warm wird und könnte überlaufen, falls der Kraftstofftank überfüllt worden ist. Wird das Wasserfahrzeug vorübergehend mit einem vollen Tank stehen gelassen, darf es nicht direkter Sonnenbestrahlung ausgesetzt sein. Das Wasserfahrzeug in einem gut belüfteten Bereich und in waagerechter Stellung stehen lassen.
- Nach dem Tanken den Tankdeckel gut verschließen.
- Falls Sie Benzin hinunterschlucken, zu viel Benzindämpfe einatmen oder Ihre Augen in Kontakt mit Benzin gekommen sind, sofort einen Arzt rufen.
- Falls Benzin auf Ihre Haut gelangt, dieses sofort mit Wasser und Seife abwaschen. Wechseln Sie die Kleidung, falls Benzin daran gekommen ist.

Den Kraftstofftank mit frischem Kraftstoff ergänzen und unter sorgfältiger Befolgung der Herstelleranweisungen "Fuel Stabilizer and Conditioner" hinzufügen.

SJU19652

Sistema de combustible

⚠ ATENCION

¡LA GASOLINA Y SUS VAPORES SON ALTAMENTE INFLAMABLES Y EXPLOSIVOS!

- No fume mientras reposte y manténgase alejado de chispas, llamas u otras fuentes de ignición.
- Pare el motor antes de repostar.
- Reposte en una zona bien ventilada con la moto de agua en posición horizontal.
- En caso de incendio mientras reposta, no se suba ni se siente sobre la moto de agua.
- Procure no derramar gasolina. Si se derrama gasolina, límpiela inmediatamente con trapos secos. Deseche siempre de forma adecuada los trapos empapados de gasolina.
- Evite llenar excesivamente el depósito de combustible. Deje de llenar cuando el nivel llegue aproximadamente a 50 mm (2 in) de la parte superior del depósito. Al calentarse, el combustible se expande y puede desbordarse si el depósito se ha llenado en exceso. Si va a dejar temporalmente la moto de agua con el depósito de combustible lleno, no la deje al sol. Sitúela en posición horizontal y en una zona bien ventilada.
- Apriete firmemente el tapón de llenado después de repostar.
- Si ingiere algo de gasolina, inhala una gran cantidad de sus vapores o se salpica los ojos, acuda inmediatamente al médico.
- Si se salpica la piel con gasolina, lávese inmediatamente con agua y jabón. Cámbiese de ropa si se salpica con gasolina.

Llene el depósito con gasolina nueva y añada un estabilizador y acondicionador de combustible observando atentamente las instrucciones del fabricante.



FJU19700

Batterie

Si le scooter ne doit pas être utilisé pendant plus d'un mois, débranchez le câble négatif (-) en premier lieu, puis le câble positif (+) et le tuyau du reniflard, puis retirez la batterie du scooter nautique.

Nettoyez le boîtier de la batterie à l'eau claire.

Si les bornes de la batterie sont sales ou corrodées, nettoyez-les à l'aide d'une brosse métallique.

Chargez complètement la batterie puis entreposez-la dans un endroit frais et sombre.

Appliquez de la Yamaha marine grease ou de la Yamaha grease A sur les bornes de la batterie.

Contrôlez la batterie tous les deux mois au moins et rechargez-la complètement si nécessaire.

⚠ AVERTISSEMENT

N'oubliez pas de raccorder le tuyau du reniflard à la batterie. Tout endommagement, obstruction ou mauvais raccordement du tuyau du reniflard peut être cause d'incendie ou d'explosion.

ATTENTION:

La batterie risque de devenir inutilisable si vous l'entrez pendant une longue période sans la recharger. Rechargez la batterie périodiquement.

GJU19700

Batterie

Wird das Wasserfahrzeug länger als einen Monat nicht verwendet, so ist das Minuskabel (-) zu- erst abzunehmen, dann das Pluskabel (+) und der Entlüftungsschlauch, um dann die Batterie aus dem Wasserfahrzeug zu entfernen.

Das Batteriegehäuse mit Süßwasser säubern.

Wenn die Batteriepole schmutzig oder korrodiert sind, sind sie mit einer Drahtbürste zu säubern.

Die Batterie vollständig laden und dann an einem kühlen und dunklen Ort lagern.

Yamaha Marinefett oder Yamaha Fett A auf die Batteriepole auftragen.

Die Batterie mindestens alle 2 Monate kontrollieren und ggf. vollständig aufladen.

⚠️ WARNUNG

Es ist sicherzustellen, dass der Entlüftungsschlauch an der Batterie angeschlossen wird. Falls der Entlüftungsschlauch beschädigt, verklemmt oder nicht richtig angeschlossen ist, kann Feuer oder Explosion die Folge sein.

ACHTUNG:

Die Batterie könnte nicht wieder verwendbar sein, wenn Sie sie über einen längeren Zeitraum lagern, ohne sie zu laden. Die Batterie regelmäßig laden.

SJU19700

Batería

Si no va a utilizar la moto de agua durante más de un mes, desconecte el cable negativo (-) en primer lugar y después el cable positivo (+) y el tubo respiradero y, a continuación, extraiga la batería de la moto de agua.

Limpie la carcasa de la batería con agua.

Si los terminales de la batería están sucios u oxidados, límpielos con un cepillo metálico.

Cargue completamente la batería y guárdela en un lugar fresco y oscuro.

Aplique Yamaha marine grease o Yamaha grease A a los terminales de la batería.

Compruebe la batería cada 2 meses como mínimo y cárguela completamente si fuera necesario.

⚠️ ATENCION

Asegúrese de conectar el tubo respiradero a la batería. Podría producirse un incendio o una explosión si dicho tubo está dañado, obstruido o no está correctamente conectado.

PRECAUCION:

Es posible que no pueda volver a utilizar la batería si la almacena durante un periodo prolongado de tiempo sin cargarla. Cargue periódicamente la batería.



N.B.: _____

Il est possible de vérifier l'état de la batterie en contrôlant la densité de l'électrolyte. Toutefois, vous pouvez le faire également en mesurant la tension aux bornes de la batterie. Rechargez la batterie si la tension est inférieure à 12 volts.

Densité (pour référence): 1,28 à 20 °C (68 °F)

Il est recommandé de confier à un concessionnaire Yamaha le contrôle de la densité de l'électrolyte et la charge de la batterie. Si vous assurez vous-même l'entretien de la batterie, lisez attentivement les instructions qui accompagnent le testeur et le chargeur de batterie que vous utilisez.

FJU10930

Nettoyage du scooter nautique

Nettoyez le scooter avant de l'entreposer pour une longue période.

1. Rincez la coque, le guidon et la tuyère à l'eau douce.
2. Rincez le moteur et le fond de cale à l'eau douce. Vidangez toute l'eau et essuyez l'humidité résiduelle à l'aide de chiffons propres et secs.
3. Pulvérisez un antirouille et un lubrifiant sur l'extérieur du moteur.
4. Cirez la coque à l'aide d'une cire non abrasive.
5. Essuyez tous les éléments en vinyle et en caoutchouc, tels que les joints du compartiment moteur, à l'aide d'un produit de protection pour vinyle.

HINWEIS:

Der Zustand der Batterie kann durch Prüfen des spezifischen Gewichts der Batteriesäure ermittelt werden. Sie können aber auch die Spannung an beiden Batteriepolen messen, um den Zustand der Batterie zu ermitteln. Die Batterie laden, wenn sie weniger als 12 Volt Spannung hat.

Spezifisches Gewicht (Bezugswert):
1,28 bei 20 °C (68 °F)

Es ist zu empfehlen einen Yamaha-Vertragshändler das spezifische Gewicht kontrollieren und die Batterie aufladen zu lassen. Falls Sie die Batterie selbst warten, stellen Sie sicher, dass Sie die Anweisungen lesen und beachten, die mit dem Prüf- und Ladegerät, das Sie benutzen, mitgeliefert werden.

GJU10930

Säubern des Wasserfahrzeugs

Säubern Sie das Wasserfahrzeug, bevor Sie es über einen längeren Zeitraum stilllegen.

1. Den Rumpf, die Lenkergriffe und die Antriebseinheit mit Süßwasser abwaschen.
2. Den Motor- und Bilgenbereich mit Süßwasser spülen. Jegliches Wasser ablaufen lassen und die verbleibende Feuchtigkeit mit sauberen, trockenen Lappen abwischen.
3. Die Außenseite des Motors mit einem Korrosionsschutz- und Schmiermittel einsprühen.
4. Den Rumpf mit einem keinerlei Schleifmittel enthaltenden Wachs einwachsen.
5. Alle Bestandteile aus Vinyl und Gummi, wie die Sitzbank und die Dichtungen des Motorraums, mit einem Vinylschutzmittel abwischen.

NOTA:

Es posible conocer el estado de la batería comprobando la gravedad específica del electrolito. No obstante, también puede conocer el estado de la batería midiendo la tensión en ambos terminales. Cargue la batería si la tensión es inferior a 12 volts.

Densidad (como referencia):
1,28 a 20 °C (68 °F)

Es recomendable que un concesionario Yamaha compruebe la densidad y cargue la batería. Si realiza usted mismo el mantenimiento, asegúrese de leer y seguir las instrucciones que acompañan al tester y cargador de la batería que utilice.

SJU10930

Limpieza de la moto de agua

Limpie la moto de agua antes de guardarla durante un periodo prolongado.

1. Lave el casco, el manillar y el grupo propulsor con agua dulce.
2. Enjuague el motor y la sentina con agua dulce. Elimine todo el agua y seque los restos de humedad con trapos limpios y secos.
3. Rocíe el exterior del motor con un antioxidante y lubricante.
4. Encere el casco con una cera no abrasiva.
5. Limpie todos los componentes de vinilo y goma, como las juntas de la cámara del motor, con un protector de vinilo.



Entretien et réglages

Un contrôle, un réglage et une lubrification périodiques maintiendront votre scooter nautique en parfaite condition de fonctionnement et de sécurité. La sécurité est une obligation qui incombe au propriétaire du scooter nautique. Un entretien approprié doit être effectué pour que les émissions d'échappement et les niveaux sonores restent dans les limites réglementées. Les principaux points de contrôle, de réglage et de lubrification du scooter nautique sont expliqués dans les pages qui suivent.

Adressez-vous à votre concessionnaire Yamaha pour les pièces de remplacement originales Yamaha et les accessoires conçus pour votre scooter nautique.

Rappelez-vous que les pannes résultant de l'installation de pièces ou d'accessoires qui ne sont pas d'une qualité équivalente aux pièces et accessoires originaux Yamaha ne sont pas couvertes par la garantie limitée.

La maintenance, le remplacement ou la réparation des dispositifs et du système de contrôle des émissions peuvent être effectués par tout établissement ou technicien de réparation de moteurs marins SI. En revanche, les réparations couvertes par la garantie doivent être effectuées par un concessionnaire Yamaha Marine agréé.

GJU21751

Wartung und Einstellungen

Regelmäßige Inspektion, Einstellung und Schmierung wird Ihr Wasserfahrzeug im möglichst sicheren und funktionsfähigen Zustand halten. Für Sicherheit zu sorgen, ist eine Pflicht des Besitzers des Wasserfahrzeugs. Korrekte Wartung ist erforderlich, um sicherzustellen, dass die Abgaswerte und Geräuschpegel Ihres Wasserfahrzeugs innerhalb der vorgeschriebenen Grenzwerte bleiben. Die wichtigsten Punkte zur Inspektion, Einstellung und Schmierung des Wasserfahrzeugs sind auf den folgenden Seiten erläutert.

Wenden Sie sich für Yamaha-Ersatzteile und wahlweises Zubehör, das für Ihr Wasserfahrzeug entwickelt wurde, an Ihren Yamaha-Vertragshändler.

Denken Sie daran, dass Fehler aufgrund von Einbau von Teilen oder Zubehörteilen, die qualitativ nicht gleichwertig oder keine originalen Yamaha-Ersatzteile sind, nicht durch die eingeschränkte Garantie abgedeckt sind.

Wartung, das Auswechseln oder Reparieren von Komponenten der Abgaskontrolle oder des Abgaskontrollsystems, kann von jeglichen Wartungswerkstätten oder Fachleuten für Marine SI-Motoren durchgeführt werden. Reparaturen unter Garantie müssen jedoch von einem autorisierten Yamaha-Marine-Vertragshändler durchgeführt werden.

SJU21751

Mantenimiento y ajustes

La revisión, ajuste y engrase periódicos mantendrán la moto de agua en un estado óptimo en cuanto a seguridad y eficacia. La seguridad constituye una obligación del propietario de la moto de agua. Se debe realizar un mantenimiento adecuado para que las emisiones del escape y el nivel de ruido permanezcan dentro de los límites reglamentarios. En las páginas siguientes se explican los puntos más importantes de la moto de agua que se deben revisar, ajustar y engrasar.

Consulte a su concesionario Yamaha acerca de los repuestos originales Yamaha y los accesorios opcionales diseñados para su moto de agua.

Recuerde que las averías resultantes de la instalación de piezas o accesorios que no son cualitativamente equivalentes a las piezas originales Yamaha no están cubiertas por la garantía limitada.

El mantenimiento, cambio o reparación de los dispositivos y sistema de control de emisiones puede realizarlo cualquier taller o mecánico de motores marinos de encendido por chispa. Las reparaciones en garantía, no obstante, las debe realizar un concesionario autorizado Yamaha Marine.

**⚠ AVERTISSEMENT**

- **N'oubliez pas de couper le moteur lorsque vous effectuez un entretien, sauf indication contraire, pour éviter tout risque d'accident ou de blessure provoqués par un faux mouvement, le contact avec des pièces mobiles ou un choc électrique. Si le propriétaire n'est pas familiarisé avec l'entretien du scooter nautique, il est conseillé de confier ce travail à un concessionnaire Yamaha. Les éléments dont l'entretien n'aurait pas été fait correctement peuvent tomber en panne ou cesser de fonctionner correctement, ce qui pourrait provoquer un accident.**
- **Toute modification apportée à ce scooter nautique et non approuvée par Yamaha peut provoquer une baisse des performances ou un bruit excessif ainsi que des émissions d'échappement, ou rendre le scooter nautique impropre à toute utilisation. Consultez un concessionnaire Yamaha avant de procéder à un quelconque changement.**

⚠ WARNUNG

- Falls nicht deutlich anders angegeben, sollten Sie sicherstellen, dass der Motor bei Wartungsarbeiten abgestellt ist. Andernfalls könnten ein Unfall oder Verletzungen, durch unerwarteten Betrieb sich bewegender Teile oder elektrischer Schock die Folge sein. Ist der Besitzer mit Wartungsarbeiten am Wasserfahrzeug nicht vertraut, sollte diese Arbeit von einem Yamaha-Vertragshändler durchgeführt werden. Schlecht gewartete Komponenten könnten ausfallen oder aufhören, richtig zu funktionieren und ein Unfall könnte die Folge sein.
- Abänderungen an diesem Wasserfahrzeug, die von Yamaha nicht genehmigt sind, könnten den Verlust der Fahrleistung oder übermäßige Geräuschbildung verursachen oder das Fahrzeug zur Benutzung unsicher machen. Wenden Sie sich an Ihren Yamaha-Vertragshändler, bevor Sie irgendwelche Änderungen vornehmen.

⚠ ATENCION

- No olvide parar el motor cuando realice operaciones de mantenimiento salvo que se especifique otra cosa, ya que de lo contrario puede producirse un accidente o lesiones debido al funcionamiento imprevisto, piezas móviles o descargas eléctricas. Si el propietario no está familiarizado con el mantenimiento de la moto de agua, este trabajo deberá realizarlo un concesionario Yamaha. Los componentes mantenidos incorrectamente pueden fallar o dejar de funcionar adecuadamente, lo cual puede provocar un accidente.
- Las modificaciones de esta moto de agua no aprobadas por Yamaha pueden provocar una disminución de prestaciones o un ruido excesivo y emisiones de escape, o hacerla insegura. Consulte a un concesionario Yamaha antes de realizar cualquier cambio.

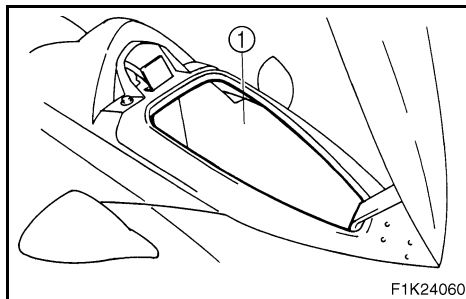

FJU22600

Manuel de l'utilisateur et trousse à outils

Il est conseillé de toujours emporter avec vous le Manuel de l'utilisateur et la trousse à outils lorsque vous utilisez le scooter nautique. Pour votre facilité, un compartiment de rangement ① est prévu dans le scooter nautique pour recevoir le manuel et la trousse à outils.

N.B.: _____

Il est recommandé, pour éviter tout endommagement du manuel et de la trousse par l'eau, de les enfermer dans un sac étanche.

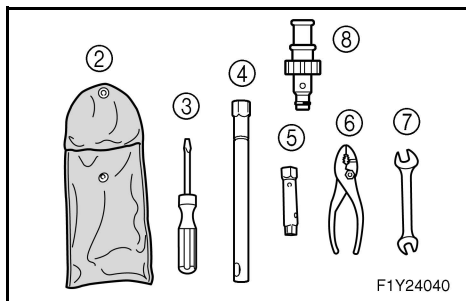

Les conseils d'entretien présentés dans le présent manuel sont destinés à vous fournir, à vous propriétaire, les informations nécessaires pour vous permettre d'effectuer votre propre maintenance préventive et certaines réparations mineures. Les outils contenus dans la trousse sont suffisants pour effectuer ces opérations, mais vous aurez sans doute également besoin d'une clé dynamométrique pour serrer les écrous et les boulons.

- ② Trousse à outils
- ③ Tournevis
- ④ Clé polygonale 16 mm
- ⑤ Clé polygonale 10/12 mm
- ⑥ Pincés
- ⑦ Clé à fourche 10/12 mm
- ⑧ Adaptateur de tuyau d'arrosage

GJU22600

Betriebsanleitung und Werkzeugsatz

Es ist ratsam, die Betriebsanleitung und den Werkzeugsatz immer mitzuführen, wenn Sie das Wasserfahrzeug in Betrieb nehmen. Zu Ihrer Annehmlichkeit steht im Wasserfahrzeug ein vorderes Ablagefach ① zur Verfügung, um die Betriebsanleitung und den Werkzeugsatz verstauen zu können.

HINWEIS:

Um diese Materialien vor Wasserschäden zu schützen, ist es ratsam, diese in einem wasserfesten Beutel aufzubewahren.

Die Wartungsinformationen, die in dieser Anleitung enthalten sind, sind dazu gedacht, Sie mit den notwendigen Informationen zu versorgen, um Ihre eigenen vorbeugenden Wartungsarbeiten und kleineren Reparaturen vorzunehmen. Die im Werkzeugsatz enthaltenen Werkzeuge sind für diese Zwecke ausreichend. Es könnte jedoch außerdem ein Drehmomentschlüssel nötig sein, um Muttern und Schrauben festzuziehen.

- ② Werkzeugtasche
- ③ Schraubenzieher
- ④ 16 mm Ringschlüssel
- ⑤ 10/12 mm Ringschlüssel
- ⑥ Zangen
- ⑦ 10/12 mm Gabelschlüssel
- ⑧ Schlauchkupplung

SJU22600

Manual del propietario/piloto y juego de herramientas

Siempre es aconsejable llevar el manual del propietario/piloto y el juego de herramientas en la moto de agua. Para su comodidad, la moto de agua ① dispone de un compartimento portaobjetos a proa para el manual y el juego de herramientas.

NOTA:

Para protegerlos del agua se recomienda guardarlos en una bolsa estanca.

La información de servicio incluida en este manual le proporcionará, como propietario, los datos necesarios para realizar usted mismo el mantenimiento preventivo y pequeñas reparaciones. Las herramientas que se incluyen son suficientes para ello; no obstante, puede necesitar también una llave dinamométrica para apretar tuercas y tornillos.

- ② Bolsa de herramientas
- ③ Destornillador
- ④ Llave de tubo de 16 mm
- ⑤ Llave de tubo de 10/12 mm
- ⑥ Alicates
- ⑦ Llave abierta de 10/12 mm
- ⑧ Adaptador de manguera de jardinería



FJU13550

Tableau d'entretien périodique

Le tableau suivant fournit des indications générales pour la maintenance périodique. Toutefois, il pourra être nécessaire d'effectuer l'entretien plus fréquemment en fonction de vos conditions d'utilisation.

- (●) Ce symbole indique un entretien que vous pouvez effectuer vous-même.
- (○) Ce symbole indique un travail qui doit être effectué par un concessionnaire Yamaha.

PERIODICITE DE MAINTENANCE ELEMENT		AU DEBUT			ENSUITE, TOU(TE)S LES		PAGE
		10 heures	50 heures	100 heures	100 heures	200 heures	
			6 mois	12 mois	12 mois	24 mois	
Bougie	Inspecter, nettoyer, régler	●		●	●		4-33
Points de lubrification	Lubrifier			●	●		4-37
Système d'alimentation	Inspecter			○	○		4-23
Réservoir de carburant	Inspecter, nettoyer			○	○		4-23
Régime embrayé	Inspecter			○	○		4-45
Axe du papillon	Inspecter			○	○		—
Passages d'eau de refroidissement	Rincer	●*1					4-1
Filtre d'entrée d'eau	Inspecter, nettoyer			○	○		—
Filtre de fond de cale	Nettoyer			○	○		—
Turbine	Inspecter			○	○		—
Angle de tuyère	Inspecter, régler			●/○	●/○		4-29
Câble et mécanisme d'inversion (VX110 Deluxe)	Inspecter, régler			○	○		4-29
Câble d'accélérateur	Inspecter, régler	○		○	○		4-31
Bouchons de vidange de poupe	Inspecter, remplacer			○	○		3-19
Batterie	Inspecter			○	○		4-41
Raccord en caoutchouc	Inspecter					○	—
Support moteur	Inspecter					○	—
Ecrous et boulons	Inspecter	○		○	○		—
Filtre à air	Inspecter, remplacer			○	○		4-29
Huile moteur	Remplacer	○		○	○		4-25
Filtre à huile moteur	Remplacer			○	○		—
Jeu de soupape	Inspecter, régler					○	—

*1 : Après chaque utilisation

GJU13550

Tabelle zur regelmäßigen Wartung

Die folgende Tabelle gibt Ihnen eine allgemeine Richtlinie zur regelmäßigen Wartung. Abhängig von Ihren Betriebsbedingungen könnte jedoch häufigere Wartung nötig sein.

- Vom Kunden ausführbare Wartungsarbeit
- Vom Yamaha-Händler auszuführende Wartungsarbeit

WARTUNGSINTERVALL BEZEICHNUNG		NACH DEN ERSTEN			DANACH ALLE		SEITE
		10 Stunden	50 Stunden	100 Stunden	100 Stunden	200 Stunden	
			6 Monate	12 Monate	12 Monate	24 Monate	
Zündkerze	Kontrollieren, reinigen, einstellen	●		●	●		4-34
Schmierstellen	Schmieren			●	●		4-38
Kraftstoffsystem	Kontrollieren			○	○		4-24
Kraftstofftank	Kontrollieren, reinigen			○	○		4-24
Langsamfahrsgeschwindigkeit	Kontrollieren			○	○		4-46
Drosselklappenwelle	Kontrollieren			○	○		—
Kühlwasserkanäle	Ausspülen	●*1					4-2
Wassereinlasssieb	Kontrollieren, reinigen			○	○		—
Bilgensieb	Reinigen			○	○		—
Lauftrad	Kontrollieren			○	○		—
Winkel der Strahlschubdüse	Kontrollieren, einstellen			●/○	●/○		4-30
Schaltzug und -mechanismus (VX110 Deluxe)	Kontrollieren, einstellen			○	○		4-30
Gaszug	Kontrollieren, einstellen	○		○	○		4-32
Heck-Ablassschrauben	Kontrollieren, erneuern			○	○		3-20
Batterie	Kontrollieren			○	○		4-42
Gummiverbindung	Kontrollieren					○	—
Motorhalterung	Kontrollieren					○	—
Muttern und Schrauben	Kontrollieren	○		○	○		—
Luftfilter	Kontrollieren, erneuern			○	○		4-30
Motoröl	Erneuern	○		○	○		4-26
Motorölfilter	Erneuern			○	○		—
Ventilspiel	Kontrollieren, einstellen					○	—

*1: Nach jedem Betrieb



SJU13550

Cuadro de mantenimiento periódico

El siguiente cuadro contiene directrices generales para realizar el mantenimiento periódico. No obstante, según las condiciones de utilización, puede ser necesario realizar el mantenimiento con mayor frecuencia.

- Esta marca indica el mantenimiento que puede realizar usted mismo.
- Esta marca indica trabajos que debe realizar un concesionario Yamaha.

INTERVALO DE MANTENIMIENTO ELEMENTO		INICIAL			POSTERIORMENTE, CADA		PÁGINA
		10 horas	50 horas	100 horas	100 horas	200 horas	
			6 meses	12 meses	12 meses	24 meses	
Bujía	Revisar, limpiar, ajustar	●		●	●		4-34
Puntos de engrase	Engrasar			●	●		4-38
Sistema de combustible	Revisar			○	○		4-24
Depósito de combustible	Revisar, limpiar			○	○		4-24
Ralentí	Revisar			○	○		4-46
Eje del acelerador	Revisar			○	○		—
Conductos de agua de refrigeración	Lavar con agua	●*1					4-2
Filtro de la toma de agua	Revisar, limpiar			○	○		—
Filtro de sentina	Limpiar			○	○		—
Rotor	Revisar			○	○		—
Ángulo de la tobera de propulsión	Revisar, ajustar			●/○	●/○		4-30
Cable y mecanismo del inversor (VX110 Deluxe)	Revisar, ajustar			○	○		4-30
Cable del acelerador	Revisar, ajustar	○		○	○		4-32
Tapones de achique de popa	Revisar, cambiar			○	○		3-20
Batería	Revisar			○	○		4-42
Acoplamiento de goma	Revisar					○	—
Bancada del motor	Revisar					○	—
Tuercas y tornillos	Revisar	○		○	○		—
Filtro de aire	Revisar, cambiar			○	○		4-30
Aceite del motor	Cambiar	○		○	○		4-26
Filtro de aceite del motor	Cambiar			○	○		—
Holgura de válvulas	Revisar, ajustar					○	—

*1: Después de cada utilización

-MEMO-



FJU18160

Inspection du système d'alimentation

⚠ AVERTISSEMENT

L'essence est un produit hautement inflammable et explosif. Toute négligence à contrôler et à réparer les éventuelles fuites de carburant peut engendrer un risque d'incendie ou d'explosion. Un incendie ou une explosion peuvent provoquer de graves blessures, voire la mort. Coupez le moteur. Ne fumez pas. Évitez de renverser de l'essence.

Le carburant est sous pression dans le flexible.

Le carburant risque de gicler et de provoquer accident ou incendie si la tuyauterie de carburant est déconnectée.

Ne tentez pas de faire tourner le moteur si la tuyauterie de carburant est déconnectée.

Vérifiez que le système d'alimentation ne présente pas de fuites, de fissures ou de mauvais fonctionnements. En cas de problème, consultez un concessionnaire Yamaha.

Contrôles:

- Réservoir de carburant: présence d'eau ou de poussières.
- Bouchon du réservoir de carburant (joint): endommagement.
- Réservoir de carburant: endommagement, fissures ou fuites.
- Joint du flexible de carburant: fuites.
- Flexible de carburant: fissures ou autres dommages.
- Passages de purge d'air: fuites.

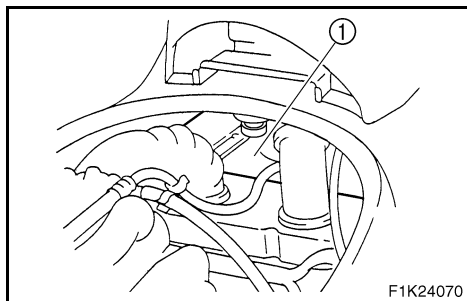

FJU18410

Réservoir de carburant

Contrôlez le réservoir d'essence ① à la recherche de fuites ou d'eau. Si vous trouvez de l'eau dans le système d'alimentation ou si le réservoir doit être nettoyé, demandez à un concessionnaire Yamaha d'effectuer l'entretien du scooter nautique.

GJU18160

Überprüfung des Kraftstoffsystems

⚠️ WARNUNG

Benzin ist leicht entzündlich und explosiv. Ein Versäumnis, nach Kraftstoffaustritt Ausschau zu halten und diese zu reparieren, kann Feuer oder Explosion zur Folge haben. Ein Feuer oder eine Explosion kann ernsthafte Verletzungen oder den Tod zur Folge haben. Den Motor abschalten. Nicht rauchen. Vermeiden Sie es Benzin zu verschütten.

Der Kraftstoff im Schlauch steht unter Druck. Beim Trennen der Kraftstoffleitung kann Kraftstoff heraussprühen und eine Verletzung oder Feuergefahr verursachen.

Nicht versuchen, den Motor bei abgeklemmter Kraftstoffleitung laufen zu lassen.

Das Kraftstoffsystem auf Undichtigkeiten, Risse oder Fehlfunktionen kontrollieren. Bei Vorliegen eines Problems, wenden Sie sich bitte an einen Yamaha-Vertragshändler.

Kontrollieren:

- Kraftstofftank auf Wasser oder Verunreinigung.
- Kraftstoff-Tankdeckel (Dichtung) auf Beschädigung.
- Kraftstofftank auf Beschädigung, Risse oder Undichtigkeiten.
- Kraftstoffschlauch-Verbindungsstück auf Undichtigkeit.
- Kraftstoffschlauch auf Risse oder andere Beschädigung.
- Entlüftungskanäle auf Undichtigkeit.

GJU18410

Kraftstofftank

Den Kraftstofftank ① auf Undichtigkeit oder Wasser im Tank kontrollieren. Falls Wasser im Kraftstofftank vorgefunden wird oder wenn der Kraftstofftank gesäubert werden muss, lassen Sie das Wasserfahrzeug von einem Yamaha-Vertragshändler warten.

SJU18160

Revisión del sistema de combustible

⚠️ ATENCION

La gasolina es altamente inflamable y explosiva. Si no comprueba la existencia de fugas y las repara, se puede producir un incendio o una explosión. Un incendio o una explosión pueden provocar lesiones graves o mortales. Pare el motor. No fume. Evite derramar gasolina.

La gasolina en el tubo está presurizada. Si desconecta el tubo de la gasolina, ésta puede salirse y provocar lesiones o un incendio.

No arranque el motor si el tubo de la gasolina está desconectado.

Compruebe si existen fugas, grietas o anomalías en el sistema de combustible. Si detecta cualquier problema, consulte a un concesionario Yamaha.

Comprobar:

- Presencia de agua o suciedad en el depósito de combustible.
- Deterioro del tapón (junta) del depósito de gasolina.
- Daños, grietas o fugas en el depósito de combustible.
- Fugas en la junta del tubo de combustible.
- Grietas u otros daños en el tubo de combustible.
- Fugas en los conductos de purga de aire.

SJU18410

Depósito de combustible

Compruebe el depósito de combustible ① para ver si presenta fugas o contiene agua. Si detecta agua en el sistema de combustible o si es necesario limpiar el depósito, lleve la moto de agua a un concesionario Yamaha.



FJU21590

Changement de l'huile moteur

⚠ AVERTISSEMENT

L'huile moteur est extrêmement chaude après l'arrêt du moteur. Tout contact de l'huile avec la peau ou les vêtements est susceptible de provoquer des brûlures.

ATTENTION:

- Ne faites pas tourner le moteur avec trop ou trop peu d'huile dans le réservoir d'huile. De l'huile pourrait être vaporisée hors du réservoir et le moteur pourrait être endommagé.
- Veillez à changer l'huile moteur après les 10 premières heures de fonctionnement, puis toutes les 100 heures, ou au début d'une nouvelle saison, sinon le moteur s'usera rapidement.

Le filtre à huile doit être remplacé tous les ans ou toutes les 100 heures de fonctionnement. Demandez à un concessionnaire Yamaha de remplacer le filtre à huile si nécessaire.

Il est recommandé de faire changer l'huile moteur par un concessionnaire Yamaha. Toutefois, si vous décidez de le faire par vous-même, consultez un concessionnaire Yamaha.

N.B.:

Éliminez l'huile usée conformément aux règlements locaux en vigueur.

Huile moteur recommandée :

Voir page 3-5.

Quantité d'huile :

Avec remplacement du filtre à huile :
2,2 L (2,3 US qt, 1,9 Imp qt)

Sans remplacement du filtre à huile :
2,0 L (2,1 US qt, 1,8 Imp qt)

Quantité totale :

4,3 L (4,5 US qt, 3,8 Imp qt)

GJU21590

Erneuern des Motoröls

⚠ WARNUNG

Das Motoröl bleibt nach dem Abstellen des Motors noch sehr heiß. Falls Motoröl mit der Haut oder Kleidung in Berührung kommt, könnten Verbrennungen die Folge sein.

ACHTUNG:

- Den Motor nicht mit zu viel oder zu wenig Öl im Öltank betreiben. Öl könnte heraus-spritzen und der Motor beschädigt werden.
- Das Motoröl muss nach den ersten 10 Betriebsstunden und danach alle 100 Betriebsstunden bzw. zu Beginn der Saison gewechselt werden, um einem frühzeitigen Verschleiß des Motors vorzubeugen. Der Ölfilter sollte alle zwei Jahre oder alle 100 Betriebsstunden ersetzt werden. Den Kraftstofffilter nach Erfordernis von einem Yamaha-Händler ersetzen lassen.

Das Motoröl sollte am besten von einem Yamaha-Händler gewechselt werden. Wer den Ölwechsel eigenhändig ausführen möchte, sollte sich zuvor an den Yamaha-Händler wenden.

HINWEIS:

Entsorgen Sie Altöl entsprechend den örtlichen Bestimmungen.

Empfohlene Ölsorte:

Siehe Seite 3-6.

Ölfüllmenge:

Mit Wechsel des Ölfilters:

2,2 L (2,3 US qt, 1,9 Imp qt)

Ohne Wechsel des Ölfilters:

2,0 L (2,1 US qt, 1,8 Imp qt)

Gesamtmenge:

4,3 L (4,5 US qt, 3,8 Imp qt)

SJU21590

Cambio del aceite del motor

⚠ ATENCION

Inmediatamente después de parar el motor, el aceite está muy caliente. El contacto del aceite con el cuerpo o la ropa puede provocar quemaduras.

PRECAUCION:

- No haga funcionar el motor si el nivel de aceite en el depósito es excesivo o insuficiente. El aceite podría salirse y el motor podría sufrir daños.
- Debe cambiar el aceite después de las primeras 10 horas de funcionamiento y, posteriormente, cada 100 horas o al principio de una nueva temporada; de lo contrario el motor se desgastará rápidamente. El filtro de aceite se debe cambiar cada año o 100 horas de funcionamiento. Haga cambiar el filtro de aceite en un concesionario Yamaha si es preciso.

Se recomienda efectuar el cambio de aceite en un concesionario Yamaha. No obstante, si opta por cambiar el aceite usted mismo, consulte a un concesionario Yamaha.

NOTA:

Deseche el aceite usado de acuerdo con las normativas locales.

Aceite de motor recomendado:

Ver página 3-6.

Cantidad de aceite:

Con sustitución del filtro de aceite:

2,2 L (2,3 US qt, 1,9 Imp qt)

Sin sustitución del filtro de aceite:

2,0 L (2,1 US qt, 1,8 Imp qt)

Cantidad total:

4,3 L (4,5 US qt, 3,8 Imp qt)

**ATTENTION:**

En cas de fuites d'huile ou si l'indicateur d'avertissement de pression d'huile s'allume lorsque le moteur tourne, coupez immédiatement le moteur et faites contrôler le scooter nautique par un concessionnaire Yamaha. Si vous continuez à utiliser le moteur dans ces conditions, vous risquez de provoquer de graves dommages.

ACHTUNG:

Liegt ein Ölaustritt vor oder leuchtet die Öldruck-Warnleuchte bei laufendem Motor, den Motor sofort abschalten und das Wasserfahrzeug von einem Yamaha-Händler überprüfen lassen. Wird der Motor unter solchen Bedingungen weiter betrieben, könnten ernsthafte Motorschäden erfolgen.

PRECAUCION:

Si se produce una fuga de aceite o se enciende el indicador de alarma de presión de aceite cuando el motor está en marcha, pare inmediatamente el motor y haga revisar la moto de agua en un concesionario Yamaha. Si continúa utilizándolo en tales condiciones, el motor puede resultar gravemente averiado.



FJU21280

Contrôle du filtre à air

Faites contrôler et nettoyer ou remplacer le filtre à air par un concessionnaire Yamaha tous les ans ou toutes les 100 heures de fonctionnement.

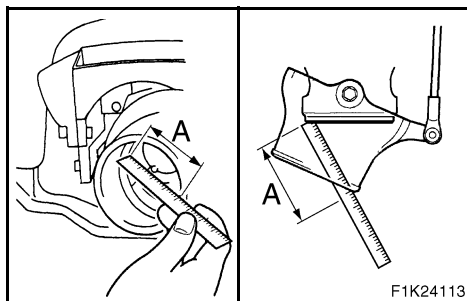

FJU18891

Inspection de l'angle de la tuyère

Vérifiez que le guidon et la tuyère fonctionnent correctement et sans à-coups.

Tournez le guidon au maximum vers la droite et la gauche et vérifiez que la différence des distances A et B entre la tuyère et la buse est conforme aux spécifications.

Différence entre A et B :
5 mm maximum (0,20 in)

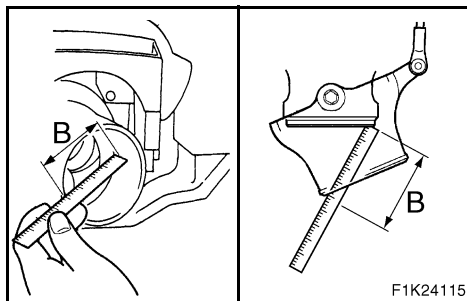

FJU21290

Inspection du câble d'inversion (pour VX110 Deluxe)

Placez le levier d'inversion en position marche arrière.

Assurez-vous que l'inverseur est en contact avec la butée. ①.

Si ce n'est pas le cas, faites-le vérifier par un concessionnaire Yamaha.

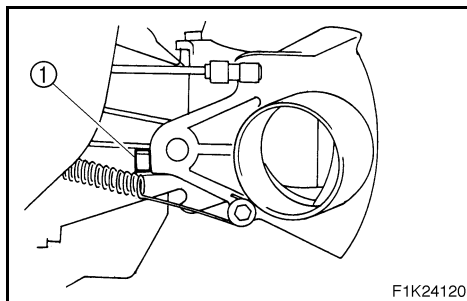

GJU21280

Luftfiltereinsatz kontrollieren

Den Luftfiltereinsatz nach 12 Monaten bzw. 100 Betriebsstunden vom Yamaha-Händler reinigen, ggf. ersetzen lassen.

GJU18891

Winkel der Jetdüse kontrollieren

Auf freie Beweglichkeit in der Funktion des Lenkers und der Jetdüse kontrollieren.

Den Lenker beidseitig bis zum Anschlag drehen und kontrollieren, ob die Differenz zwischen den Abständen A und B (zwischen der Jetdüse und der Düse) vorschriftsmäßig ist.

Differenz zwischen A und B: Max. 5 mm (0,20 in)
--

Die Steuerung, falls schwergängig oder falsch eingestellt, vom Yamaha-Händler instand setzen lassen.

GJU21290

Schalthebelzug kontrollieren (nur VX110 Deluxe)

Den Schalthebel auf Rückwärtsfahrt stellen.

Sicherstellen, dass die Umkehrklappe den Anschlag ① berührt.

Anderenfalls die Umkehrklappe vom Yamaha-Händler instand setzen lassen.

SJU21280

Comprobación del elemento del filtro de aire

Haga comprobar o limpiar el elemento del filtro de aire en un concesionario Yamaha cada 12 meses o 100 horas de funcionamiento.

SJU18891

Comprobación del ángulo de la tobera de propulsión

Compruebe que el manillar y la tobera de propulsión funcionen con suavidad.

Gire el manillar todo lo que pueda hacia la derecha y hacia la izquierda y verifique que la diferencia de las distancias A y B entre la tobera de propulsión y la tobera se sitúe dentro del valor especificado.

Diferencia entre A y B: Máximo 5 mm (0,20 in)
--

Si la dirección está dura o desajustada, hágala reparar en un concesionario Yamaha.

SJU21290

Revisión del cable del inversor (VX110 Deluxe)

Sitúe la palanca del inversor en posición de marcha atrás.

Verifique que la compuerta de inversión llegue al tope ①.

Si la compuerta de inversión no llega al tope, hágala reparar en un concesionario Yamaha.

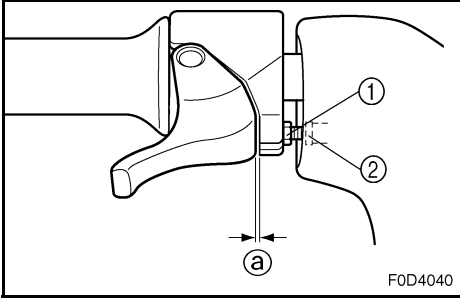

FJU11040

Inspection et réglage du câble d'accélérateur

Contrôlez que le câble d'accélérateur revienne en douceur à sa position initiale et que le jeu reste dans les spécifications.

1. Pressez et relâchez la manette des gaz. Si la manette ne revient pas en douceur à sa position, faites-la régler par un concessionnaire Yamaha.
2. Réglez le jeu libre **a** en dévissant le contre-écrou ① et en faisant tourner l'ajusteur ②.

Jeu libre du levier d'accélérateur:
4-7 mm (0,16-0,28 in)

GJU11040

Überprüfung und Einstellung des Gasseilzugs

Kontrollieren, dass der Gasseilzug leicht in die Ausgangsposition zurückkehrt, und dass das Spiel sich innerhalb der Herstellerangaben befindet.

1. Den Gashebel drücken und loslassen. Kehrt der Hebel nicht leicht in die Ausgangsposition zurück, lassen Sie ihn von einem Yamaha-Vertragshändler warten.
2. Das Spiel ③ durch Lockern der Kontermutter ① und durch Drehen des Einstellers ② einstellen.

Spiel des Gashebels:
4–7 mm (0,16–0,28 in)

SJU11040

Revisión y ajuste del cable del acelerador

Compruebe que el cable del acelerador regresa a su posición inicial con suavidad y que el juego se ajuste a las especificaciones.

1. Apriete y suelte la manilla del acelerador. Si la manilla no retorna con suavidad, hágala reparar en un concesionario Yamaha.
2. Ajuste el juego libre ③ aflojando la contratuerca ① y girando el regulador ②.

Juego de la manilla del acelerador:
4–7 mm (0,16–0,28 in)



Nettoyage et réglage des bougies

La bougie est un élément important du moteur et est facile à inspecter. Son état peut fournir des indications sur l'état du moteur. Par exemple, si une bougie est d'une couleur nettement différente, il se peut que le moteur soit défectueux. N'essayez pas de diagnostiquer les problèmes par vous-même. Faites réviser le scooter nautique par un concessionnaire Yamaha.

Déposez et inspectez fréquemment les bougies ; la chaleur et les dépôts vont progressivement les dégrader et les éroder. Si l'érosion des électrodes devient trop importante ou si la bougie présente trop de dépôts de calamine ou autres, remplacez-la par la bougie spécifiée.

Bougie spécifiée : NGK CR9EB

Pour déposer une bougie :

1. Déposez le siège. (Cf. page 2-9 pour les procédures de dépose et d'installation des sièges.)
2. Déposez le capuchon de bougie.

ATTENTION:

N'utilisez pas d'outils pour déposer ou installer le capuchon de bougie, sinon vous risquez d'endommager le couple d'allumage. Le capuchon de bougie peut être difficile à déposer en raison du serrage du joint de caoutchouc placé à l'extrémité du capuchon. Pour déposer le capuchon de bougie, faites-le tourner vers l'avant et vers l'arrière tout en le tirant vers le haut. Pour le remettre en place, faites de même mais en exerçant une pression descendante.

3. Déposez la bougie.

GJU21300

Säuberung und Einstellung der Zündkerzen

Die Zündkerze ist ein wichtiger Bestandteil des Motors und ist leicht zu kontrollieren. Der Zustand der Zündkerze kann etwas über den Zustand des Motors aussagen. Wenn zum Beispiel eine Zündkerze eine deutlich unterschiedliche Farbe aufweist, könnte der Motor defekt sein. Versuchen Sie nicht, Probleme selbst zu diagnostizieren. Lassen Sie Ihr Wasserfahrzeug von einem Yamaha-Händler warten.

Da die Zündkerzen unter der ständigen Einwirkung von Hitze und Ölkohleablagerungen rasch verschleifen, sollten sie regelmäßig herausgedreht und untersucht werden. Falls die Elektroden zu stark abgebrannt oder übermäßig mit Ablagerungen bedeckt sind, sollte die Zündkerze durch eine neue Zündkerze gemäß Vorgaben ausgetauscht werden.

Vorgeschriebene Zündkerze: NGK CR9EB

Zum Ausbauen einer Zündkerze:

1. Die Sitzbank ausbauen. (Siehe Seite 2-10 für Anweisungen zum Aus- und Einbau der Sitzbänke.)
2. Den Zündkerzenstecker abnehmen.

ACHTUNG:

Keine Werkzeuge zum Aus- oder Einbau des Zündkerzensteckers verwenden, andernfalls könnte der Zündspulenstecker beschädigt werden. Es kann vorkommen, dass der Zündkerzenstecker im Bereich der Gummidichtung festsitzt. Zum Abnehmen bzw. Anbringen des Zündkerzensteckers sollte dieser beim Herausziehen bzw. Andrücken lediglich etwas hin- und hergedreht werden.

3. Die Zündkerze ausbauen.

SJU21300

Limpieza y ajuste de las bujías

La bujía es un componente importante del motor y resulta fácil de revisar. El estado de una bujía puede ser indicativo del estado del motor. Por ejemplo, si una de las bujías presenta un color claramente distinto, es posible que el motor esté fallando. No trate de diagnosticar ningún problema usted mismo. Haga reparar la moto de agua en un concesionario Yamaha.

Desmonte y revise las bujías periódicamente; el calor y la acumulación de residuos deterioran y desgastan lentamente las bujías. Si el desgaste del electrodo o la acumulación de carbonilla y otros residuos son excesivos, cambie la bujía por una nueva del tipo especificado.

Bujía especificada: NGK CR9EB

Para extraer una bujía:

1. Desmonte el asiento. (Consulte en la página 2-10 las instrucciones de desmontaje y montaje de los asientos).
2. Extraiga la tapa de bujía.

PRECAUCION:

No utilice ninguna herramienta para extraer o colocar la tapa de bujía, ya que podría dañar el acoplador de la bobina de encendido. Puede resultar difícil extraer la tapa de bujía, ya que la junta de goma de su extremo está muy ajustada. Para extraer la tapa, simplemente gírela de un lado a otro mientras tira de ella; para colocarla, gírela de un lado a otro mientras la empuja hacia dentro.

3. Extraiga la bujía.

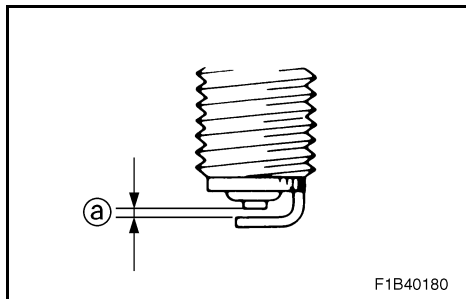

Mesurez l'écartement des électrodes (a) à l'aide d'une jauge d'épaisseur à fils. Si nécessaire, remplacez la bougie ou réglez l'écartement des électrodes conformément aux spécifications.

Ecartement des électrodes :

0,7–0,8 mm (0,028–0,031 in)

Pour installer une bougie :

1. Nettoyez la surface du joint.
2. Éliminez toute trace de saleté des filets de la bougie.
3. Installez la bougie, puis serrez-la conformément aux spécifications.

Couple de serrage de la bougie :

12,5 N·m (1,25 kgf·m, 9 ft·lb)

4. Installez le capuchon de bougie.

N.B.: _____

- Séchez toute trace d'eau sur la bougie ou à l'intérieur du capuchon avant d'installer ce dernier. Enfoncez le capuchon de bougie jusqu'à ce qu'il soit correctement fixé.
- Si vous ne disposez pas d'une clé dynamométrique lors de l'installation d'une nouvelle bougie, une bonne estimation du couple de serrage correct consiste à effectuer, après le serrage manuel, un serrage supplémentaire de 1/4 à 1/2 tour à l'aide de la clé à bougie fournie dans la trousse à outils. Faites serrer la bougie au couple correct à l'aide d'une clé dynamométrique le plus rapidement possible.

⚠ AVERTISSEMENT _____

Faites attention à ne pas endommager l'isolant lorsque vous déposez ou installez une bougie. Si l'isolant est endommagé, des étincelles peuvent s'échapper, entraînant des risques d'explosion ou d'incendie.

Den Elektrodenabstand der Zündkerze ② mit einer Drahtfühlerlehre messen. Die Zündkerze ersetzen oder nach Erfordernis den Elektrodenabstand auf den vorgegebenen Wert korrigieren.

Elektrodenabstand:
0,7–0,8 mm (0,028–0,031 in)

Zum Einbau einer Zündkerze:

1. Die Dichtungsoberfläche säubern.
2. Jegliche Verunreinigung von der Zündkerzenbohrung abwischen.
3. Die Zündkerze einbauen und dann vorschriftsmäßig festziehen.

Anzugsdrehmoment der Zündkerze:
12,5 N·m (1,25 kgf·m, 9 ft·lb)

4. Den Zündkerzenstecker aufsetzen.

HINWEIS:

- Bevor der Zündkerzenstecker aufgesetzt wird, sollten Zündkerze und Zündkerzenstecker trocken gewischt werden. Den Zündkerzenstecker andrücken, bis dieser fest sitzt.
- Steht beim Einbau der Zündkerze kein Drehmomentschlüssel zur Verfügung, gilt folgende Faustregel: Die Zündkerze zunächst handfest eindrehen und dann mit dem Zündkerzenschlüssel aus dem Werkzeugsatz um eine 1/4 bis 1/2 Drehung weiter anziehen. Die Zündkerze so bald wie möglich mit einem Drehmomentschlüssel vorschriftsmäßig festziehen lassen.

⚠ WARNUNG

Beim Aus- und Einbau der Zündkerze darauf achten, dass der Porzellanisolator nicht beschädigt wird. Ein beschädigter Isolator kann zu Funkenüberschlag führen, was eine Feuer- oder Explosionsgefahr darstellt.

Mida la distancia entre electrodos de la bujía ② con una galga de espesores. Cambie la bujía o ajuste la distancia entre electrodos al valor especificado según sea necesario.

Distancia entre electrodos:
0,7–0,8 mm (0,028–0,031 in)

Para instalar una bujía:

1. Limpie la superficie de la junta.
2. Elimine la suciedad de la rosca de la bujía.
3. Coloque la bujía y apriétela con el par especificado.

Par de apriete de la bujía:
12,5 N·m (1,25 kgf·m, 9 ft·lb)

4. Coloque la tapa de bujía.

NOTA:

- Elimine el agua que pueda haber en la bujía o en el interior de la tapa de bujía antes de colocar esta. Presione la tapa de bujía hacia abajo hasta que quede bien sujeta.
- Si no dispone de una llave dinamométrica para instalar una bujía nueva, una buena estimación del par de apriete correcto es darle entre 1/4 y 1/2 vuelta con la llave que se incluye en el juego de herramientas después de apretarla a mano. Haga ajustar la bujía al par de apriete correcto lo antes posible con una llave dinamométrica.

⚠ ATENCION

Procure no dañar el aislador cuando desmonte o monte una bujía. Con un aislador dañado se pueden producir fugas de chispas, con el consiguiente riesgo de explosión o incendio.



FJU21310

Points de lubrification

Pour assurer un glissement ou une rotation aisée des pièces mobiles, enduisez-les d'une graisse hydrofuge.

Graisse hydrofuge recommandée :
Yamaha Marine Grease/
Yamaha Grease A

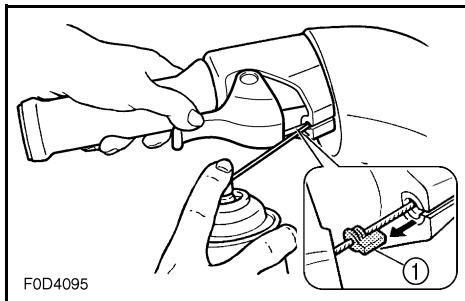

- Câble d'accélérateur (extrémité guidon)
Tirez sur la manette des gaz et déposez le joint ①. Vaporisez un anti-rouille dans la gaine extérieure. Réinstallez le joint correctement.

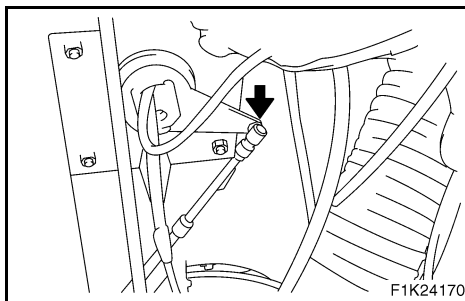

- Câble de direction (extrémité guidon)

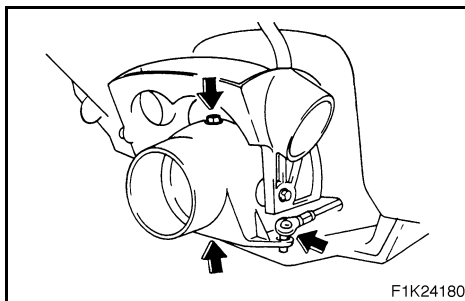

- Câble de direction (extrémité tuyère)
- Arbre de pivot de la tuyère

GJU21310

Schmierstellen

Bewegliche Bauteile sind mit einem wasserfesten Schmierfett zu versehen, damit sie sich reibungslos bewegen können.

Empfohlenes wasserfestes Schmierfett:
Yamaha Marine Grease/
Yamaha Grease A

- Gasseilzug (lenkergriffseitig)
Den Gashebel ziehen und die Dichtung ① abnehmen. Ein Korrosionsschutzmittel in die Seilzughülle sprühen. Die Dichtung wieder gut einsetzen.

- Steuerseilzug (lenkergriffseitig)

- Steuerseilzug (düsenseitig)
- Drehzapfen der Jetdüse

SJU21310

Puntos de engrase

Para que las piezas móviles sigan deslizándose o girando con suavidad, aplíqueles grasa hidrófuga.

Grasa hidrófuga recomendada:
Yamaha Marine Grease/
Yamaha Grease A

- Cable del acelerador (extremo del manillar)
Tire de la manilla del acelerador y extraiga la junta ①. Aplique un aerosol antioxidante al cable exterior. Coloque de nuevo la junta firmemente.

- Cable de la dirección (extremo del manillar)

- Cable de la dirección (extremo de la tobera)
- Eje de la tobera

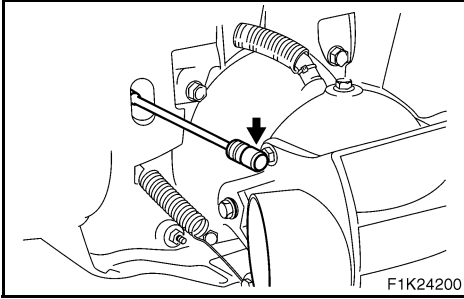

Pour VX110 Deluxe:

- Câble d'inversion (extrémité inverseur)

Nur VX110 Deluxe:

- Schaltseilzug (Umkehrklappenseitig)

VX110 Deluxe:

- Cable del inversor (extremo de la compuerta de inversión)



EJU19710

Inspection de la batterie

Vérifiez le niveau de l'électrolyte et contrôlez que les câbles positif et négatif sont bien fixés.

⚠ AVERTISSEMENT

- L'électrolyte de la batterie est un produit toxique et dangereux, causant de graves brûlures, etc. L'électrolyte contient de l'acide sulfurique. Evitez tout contact avec la peau, les yeux ou les vêtements.

Antidotes

Externe: rincer à l'eau.

Interne: buvez de grandes quantités d'eau ou de lait. Buvez ensuite du lait de magnésie, des œufs battus ou de l'huile végétale. Appelez immédiatement un médecin.

Yeux: rincez abondamment à l'eau pendant 15 minutes et appelez rapidement un médecin.

Les batteries produisent des gaz explosifs. Tenez-les toujours bien à l'écart de toute source d'étincelles, de flammes, des cigarettes, etc. Si vous utilisez ou chargez la batterie dans un espace clos, veillez à ce qu'il soit bien ventilé. Protégez toujours vos yeux lorsque vous travaillez à proximité de batteries.

TENIR HORS DE PORTEE DES ENFANTS.

- N'oubliez pas de raccorder le tuyau du reniflard à la batterie. Tout endommagement, obstruction ou mauvais raccordement du tuyau du reniflard peut être cause d'incendie ou d'explosion.

ATTENTION:

- Veillez à ne pas coucher la batterie sur le côté.
- N'oubliez pas d'enlever la batterie de son compartiment lorsque vous ajoutez de l'électrolyte ou que vous la rechargez.

GJU19710

Überprüfung der Batterie

Den Füllstand der Batteriesäure prüfen und sicherstellen, dass das Pluskabel und Minuskabel der Batterie sicher befestigt ist.

⚠️ WARNUNG

- Batteriesäure ist giftig und gefährlich und kann ernsthafte Verbrennungen usw. verursachen. Batteriesäure enthält Schwefelsäure. Kontakt mit Haut, Augen oder Kleidung vermeiden.

Gegenmaßnahmen

Äußerlich: Mit Wasser spülen.

Innerlich: Große Mengen Wasser oder Milch trinken. Daraufhin Milch oder Bittererde (Magnesia), geschlagene rohe Eier oder Pflanzenöl einnehmen. Sofort den Arzt rufen.

Augen: 15 Minuten lang mit Wasser ausspülen und sofort den Arzt rufen.

Batterien erzeugen explosive Gase. Funken, offenes Feuer, Zigaretten usw. außer Reichweite halten. Wird die Batterie in einem abgeschlossenen Raum verwendet oder geladen, stellen Sie sicher, dass er gut belüftet ist. Tragen Sie bei Arbeiten in der Nähe von Batterien immer einen Augenschutz.

AUSSERHALB DER REICHWEITE VON KINDERN HALTEN.

- Es ist sicherzustellen, dass der Entlüftungsschlauch an der Batterie angeschlossen wird. Falls der Entlüftungsschlauch beschädigt, verklemmt oder nicht richtig angeschlossen ist, kann Feuer oder Explosion die Folge sein.

⚠️ ACHTUNG:

- Achten Sie sorgfältig darauf, die Batterie nicht auf die Seite zu legen.
- Unbedingt die Batterie aus dem Batteriefach herausnehmen, wenn Sie Batteriesäure nachfüllen oder die Batterie aufladen.

SJU19710

Revisión de la batería

Compruebe el nivel del electrolito de la batería y verifique que los cables negativo y positivo estén firmemente sujetos.

⚠️ ATENCION

- El electrolito de la batería es tóxico y peligroso, provoca quemaduras graves, etc. Contiene ácido sulfúrico. Evite todo contacto con la piel, los ojos o la ropa.

Antídotos

Externo: Lavar con agua.

Interno: Ingerir grandes cantidades de agua o leche. Seguidamente ingerir magnesia, huevo batido o aceite vegetal. Llamar a un médico inmediatamente.

Ojos: Lavar con agua durante 15 minutos y acudir rápidamente al médico.

Las baterías producen gases explosivos. Mantenga bien alejadas las chispas, llamas, cigarrillos, etc. Si va a utilizar o cargar la batería en un espacio cerrado, verifique que esté bien ventilado. Protéjase siempre los ojos cuando trabaje cerca de una batería.

MANTÉNGALA FUERA DEL ALCANCE DE LOS NIÑOS.

- Asegúrese de conectar el tubo respiradero a la batería. Podría producirse un incendio o una explosión si dicho tubo está dañado, obstruido o no está correctamente conectado.

⚠️ PRECAUCION:

- No tumbe la batería sobre su costado.
- No olvide desmontar la batería de su compartimento para añadir electrolito o cargarla.

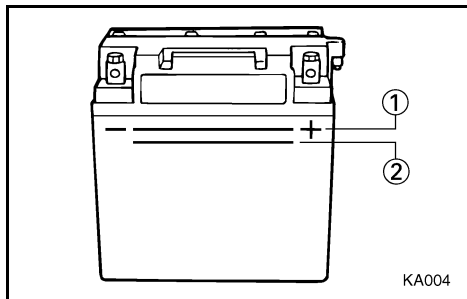
**Pour remplir la batterie:**

1. Contrôlez que le niveau de l'électrolyte se situe entre les repères supérieur ① et inférieur ②.
2. Faites l'appoint à l'aide d'eau distillée si nécessaire.

ATTENTION:

L'eau de distribution normale contient des minéraux dangereux pour la batterie. N'utilisez que de l'eau distillée pour remplir la batterie.

Pour recharger la batterie:**ATTENTION:**

N'essayez pas de recharger une batterie à la hâte. Sa durée de vie pourrait en être raccourcie.

Il est recommandé de faire charger la batterie par un concessionnaire Yamaha. Si vous le faites vous-même, lisez attentivement les instructions du chargeur de batterie avant d'effectuer la charge et suivez la procédure ci-dessous.

1. Enlevez tous les bouchons des éléments de la batterie.
2. Si le niveau de l'électrolyte est bas, ajoutez de l'eau distillée au niveau requis.
3. Réglez la puissance de charge à 1,9 ampère et chargez la batterie lentement, jusqu'à ce que des gaz explosifs se dégagent avec force des éléments de la batterie.

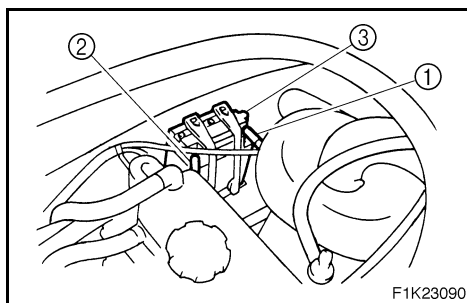
**Pour raccorder les bornes de la batterie:**

1. Vérifiez que les connexions sont correctes lorsque vous montez la batterie dans le scooter.
2. Vérifiez que le reniflard est correctement connecté et n'est ni obstrué ni endommagé.
3. Vérifiez que la batterie est bien fixée.

① Borne positive (+): câble rouge

② Borne négative (-): câble noir

③ Reniflard

Wiederauffüllen der Batterie:

1. Sicherstellen, dass sich der Säurestand zwischen den oberen ① und unteren ② Füllstandmarkierungen befindet.
2. An der Batterie falls erforderlich destilliertes Wasser nachfüllen.

ACHTUNG:

Normales Leitungswasser enthält Mineralien, die für Batterien schädlich sind. Zum Wiederauffüllen der Batterie nur destilliertes Wasser verwenden.

Zum Nachladen der Batterie:**ACHTUNG:**

Nicht versuchen, die Batterie rasch zu laden. Die Batterielebensdauer könnte verkürzt werden.

Die Batterie sollte am besten von einem Yamaha-Händler geladen werden. Wird die Batterie von Ihnen selbst geladen, so lesen Sie bitte vor Beginn des Ladevorgangs die Betriebsanleitung des Batterieladegerätes sorgfältig durch und befolgen Sie nachstehend angegebene Punkte.

1. Alle Verschlusskappen von der Batteriezelle entfernen.
2. Bei niedrigem Batterieflüssigkeitsstand destilliertes Wasser bis auf den vorgegebenen Füllstand auffüllen.
3. Die Ladungsrate auf 1,9 A einstellen und die Batterie langsam laden bis die explosiven Gase heftig aus den Batteriezellen ausströmen.

Anschließen der Batteriepole:

1. Sicherstellen, dass die Verbindungen korrekt sind, wenn Sie die Batterie in das Wasserverfahren einbauen.
2. Sicherstellen, dass der Entlüfterschlauch richtig angeschlossen ist und dass er nicht beschädigt ist, oder verengt wird.
3. Sicherstellen, dass die Batterie nicht verrutschen kann.

- ① Plus (+): Rotes Kabel
- ② Minus (-): Schwarzes Kabel
- ③ Entlüfterschlauch

Para rellenar la batería:

1. Verifique que el nivel del electrolito se encuentre entre las marcas ① de nivel ② superior e inferior.
2. Rellene la batería con agua destilada si es preciso.

PRECAUCION:

El agua del grifo contiene minerales que resultan dañinos para una batería. Utilice únicamente agua destilada para rellenar la batería.

Para recargar la batería:**PRECAUCION:**

No intente cargar una batería apresuradamente. La duración de la batería podría disminuir.

Es recomendable que un concesionario Yamaha cargue la batería. Si lo hace usted mismo, lea cuidadosamente las instrucciones del cargador antes de realizar a carga y siga los siguientes puntos.

1. Retire todos los tapones de la célula de la batería.
2. Añada agua destilada hasta el nivel especificado si el nivel del electrolito estuviera bajo.
3. Ajuste la proporción de carga en 1,9 amperios y cargue lentamente la batería hasta que se descarguen los gases explosivos de las células de la batería.

Para conectar los terminales de la batería:

1. Verifique que las conexiones sean correctas cuando monte la batería en la moto de agua.
2. Verifique que el tubo respiradero esté correctamente acoplado y que no esté roto ni obstruido.
3. Verifique que la batería quede bien sujeta.

- ① Positivo (+): Cable rojo
- ② Negativo (-): Cable negro
- ③ Tubo respiradero



FJU18231

Réglage du système d'injection de carburant

Le système d'injection de carburant a été réglé dans les usines Yamaha. Faites réviser le scooter nautique par un concessionnaire Yamaha si nécessaire.

ATTENTION:

N'essayez pas de régler le système d'injection de carburant par vous-même. Si le réglage est modifié, les performances du moteur peuvent en être affectées et le moteur endommagé.

FJU18240

Vérification du régime embrayé

1. Mettez le véhicule nautique à l'eau.
2. Démarrez le moteur et laissez-le chauffer. A l'aide du compte-tours du compteur multi-fonction, vérifiez le régime embrayé.

Régime embrayé: 1.600–1.700 tr/min

Si le régime embrayé est hors spécification, faites procéder au réglage par un concessionnaire Yamaha.

GJU18231

Einstellen des Kraftstoff-Einspritzsystems

Das Kraftstoff-Einspritzsystem wurde im Yamaha-Werk eingestellt. Lassen Sie Ihr Wasserfahrzeug von einem Yamaha-Vertragshändler warten, falls nötig.

ACHTUNG:

Versuchen Sie nicht das Kraftstoff-Einspritzsystem selbst einzustellen. Werden die Einstellungen verändert, kann dies schlechte Motorleistung und Beschädigung zur Folge haben.

GJU18240

Kontrollieren der Langsamstlaufgeschwindigkeit

1. Das Wasserfahrzeug zu Wasser lassen.
2. Den Motor starten und warm laufen lassen. Den Drehzahlmesser im Multifunktionsdisplay benutzen, um die Langsamstlaufgeschwindigkeit zu kontrollieren.

Langsamstlaufgeschwindigkeit:
1.600–1.700 U/min

Weicht die Langsamstlaufgeschwindigkeit von den vorgegebenen Werten ab, lassen Sie das Wasserfahrzeug von einem Yamaha-Vertragshändler warten.

SJU18231

Ajuste del sistema de inyección de combustible

El sistema de inyección de combustible sale ajustado de la fábrica Yamaha. Haga reparar la moto de agua en un concesionario Yamaha si es preciso.

PRECAUCION:

No trate de ajustar el sistema de inyección de combustible. Si se modifican los valores de ajuste pueden reducirse las prestaciones del motor o averiarse éste.

SJU18240

Comprobación del régimen mínimo

1. Bote la moto de agua.
2. Arranque el motor y deje que se caliente. Utilice el tacómetro del visor multifunción para comprobar el régimen mínimo.

Régimen mínimo: 1.600–1.700 r/min

Si el régimen mínimo se encuentra fuera del margen especificado, solicite a un concesionario Yamaha que lo ajuste.

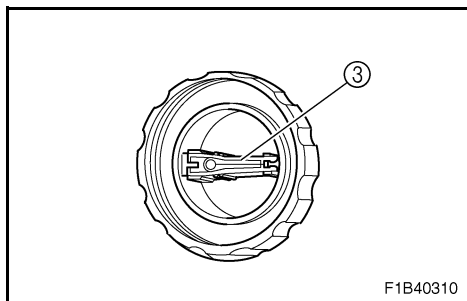
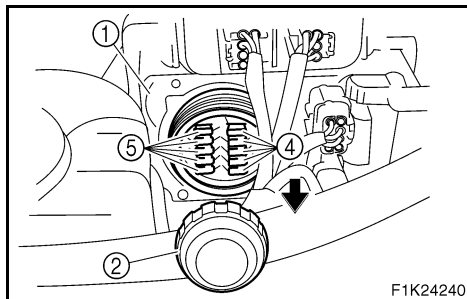

FJU21321

Remplacement des fusibles

Les fusibles se situent dans le boîtier électrique ①.

Pour remplacer un fusible :

1. Enlevez le protège-fusible ②.
2. Remplacez le fusible ④ par le fusible de rechange ⑤ d'un ampérage approprié en utilisant l'outil spécial ③ situé sur l'autre côté du protège-fusible.

Ampérage du fusible :

- 30 A (batterie)
- 10 A (relais principal)
- 10 A (papillon des gaz électronique)
- 3 A (système de sécurité)
- 20 A (groupe principal)

⚠ AVERTISSEMENT

N'utilisez pas de fusibles d'un ampérage supérieur à l'ampérage recommandé. L'utilisation d'un fusible d'ampérage non adéquat peut endommager gravement le système électrique et provoquer un incendie.

GJU21321

Sicherungen auswechseln

Die Sicherungen sind im Schaltkasten ① untergebracht.

Zum Auswechseln einer Sicherung:

1. Die Abdeckung ② abnehmen.
2. Die Sicherung ④ durch eine Ersatzsicherung ⑤ mit der richtigen Amperezahl auswechseln; dazu das Spezialwerkzeug ③ auf der Rückseite der Abdeckung verwenden.

Sicherungsstärken:

- 30 A (Batterie)
- 10 A (Hauptrelais)
- 10 A (Drosselklappenverstellung)
- 3 A (Security System)
- 20 A (Hauptsicherung)

⚠ WARNUNG

Keine Sicherungen mit einer höheren als der vorgegebenen Amperezahl verwenden. Die Verwendung von Sicherungen mit der falschen Amperezahl kann der elektrischen Anlage schwerwiegende Schäden zuführen und sogar einen Brand verursachen.

SJU21321

Cambio de fusibles

Los fusibles se encuentran en la caja de componentes eléctricos ①.

Para cambiar un fusible:

1. Quite la tapa ②.
2. Cambie el fusible ④ por el fusible de reemplazo ⑤ del amperaje correcto, con la ayuda de la herramienta especial ③ situada en el dorso de la tapa.

Amperaje de los fusibles:

- 30 A (batería)
- 10 A (relé principal)
- 10 A (válvula de mariposa electrónica)
- 3 A (sistema de seguridad)
- 20 A (principal)

⚠ ATENCION

No utilice fusibles de mayor amperaje que el recomendado. La sustitución de un fusible por otro de un amperaje inadecuado puede provocar averías graves en el sistema eléctrico y un incendio.



Spécifications

ELEMENT	MODELE	Unité	VX110 Sport/VX110 Deluxe
CAPACITE DU SCOOTER			
Nombre maximum de personnes à bord		Nombre de personnes	3
Charge maximale		kg (lb)	240 (530)
DIMENSIONS			
Longueur		mm (in)	3.220 (126,8)
Largeur		mm (in)	1.170 (46,1)
Hauteur		mm (in)	1.150 (45,3)
Poids à sec		kg (lb)	325 (716)
PERFORMANCES			
Puissance maximum		kW (PS) à tr/min	75,0 (102) à 8.000
Consommation maximum de carburant		L/h (US gal/h, Imp gal/h)	28 (7,4, 6,2)
Autonomie à plein régime		h	2,14
Régime embrayé		tr/min	1.600–1.700
MOTEUR			
Type de moteur			4 temps
Nombre de cylindres			4
Cylindrée du moteur		cm ³ (cu in)	1.052 (64,2)
Alésage & course		mm (in)	76 × 58 (2,99 × 2,28)
Taux de compression			11,4:1
Jeu de soupape (à froid)			
Admission		mm (in)	0,11–0,20 (0,0043–0,0079)
Echappement		mm (in)	0,25–0,34 (0,0098–0,0134)
Système de lubrification			Carter sec
Système de refroidissement			Refroidissement par eau
Système de démarrage			Démarrateur électrique
Système d'allumage			TCI
Bougie			CR9EB (NGK)
Ecartement des électrodes		mm (in)	0,7–0,8 (0,028–0,031)
Capacité de la batterie		V-AH	12-19
Système de charge			Volant magnétique

ELEMENT \ MODELE	Unité	VX110 Sport/VX110 Deluxe
UNITE D'ENTRAINEMENT		
Système de propulsion		Pompe de propulsion
Type de pompe de propulsion		Flux axial, un seul étage
Rotation de la turbine		Dans le sens contraire des aiguilles d'une montre (vu de l'arrière)
Angle horizontal de tuyère de poussée	Degrés	24 + 24
CARBURANT ET HUILE		
Carburant recommandé		Essence normale sans plomb
Indice d'octane minimum	IOP IOR	86 90
Huile moteur recommandée		SAE 10W-30, 20W-40, 20W-50 API SE, SF, SG, SH, SJ, SL
Capacité du réservoir de carburant		
Total	L (US gal, Imp gal)	60 (15,9, 13,2)
Quantité d'huile moteur		
Avec remplacement du filtre à huile	L (US qt, Imp qt)	2,2 (2,3, 1,9)
Sans remplacement du filtre à huile	L (US qt, Imp qt)	2,0 (2,1, 1,8)
Quantité totale	L (US qt, Imp qt)	4,3 (4,5, 3,8)



Technische Daten

BEZEICHNUNG	TYP	Einheit	VX110 Sport/VX110 Deluxe
NUTZLAST			
Max. Anzahl Passagiere		Personen	3
Max. Zuladung		kg (lb)	240 (530)
ABMESSUNGEN			
Länge		mm (in)	3.220 (126,8)
Breite		mm (in)	1.170 (46,1)
Höhe		mm (in)	1.150 (45,3)
Trockengewicht		kg (lb)	325 (716)
LEISTUNG			
Max. Leistung		kW (PS) bei U/min	75,0 (102) bei 8.000
Max. Kraftstoffverbrauch		L/h (US gal/h, Imp gal/h)	28 (7,4, 6,2)
Reichweite bei Vollgas		h	2,14
Langsamfahrgeschwindigkeit		U/min	1.600–1.700
MOTOR			
Bauart			4-Takt
Anzahl Zylinder			4
Hubraum des Motors		cm ³ (cu in)	1.052 (64,2)
Bohrung x Hub		mm (in)	76 x 58 (2,99 x 2,28)
Verdichtungsverhältnis			11,4:1
Ventilspiel (kalt)			
Einlass		mm (in)	0,11–0,20 (0,0043–0,0079)
Auslass		mm (in)	0,25–0,34 (0,0098–0,0134)
Schmiersystem			Trockensumpf
Kühlsystem			Wasserkühlung
Startsystem			Elektrostarter
Zündsystem			Elektronisch (TCI)
Zündkerze			CR9EB (NGK)
Elektrodenabstand		mm (in)	0,7–0,8 (0,028–0,031)
Batteriekapazität		V-AH	12-19
Ladesystem			Schwungrad-Magnetzündler

BEZEICHNUNG	TYP	Einheit	VX110 Sport/VX110 Deluxe
ANTRIEBSEINHEIT			
Antriebssystem			Strahlpumpe
Bauart			Axialströmung, einstufig
Lauftrad-Drehrichtung			Gegenuhrzeigersinn (Heckansicht)
Strahldüsen-Einschlagwinkel		Grad	24 + 24
KRAFTSTOFF UND ÖL			
Empfohlener Kraftstoff			Normalbenzin, bleifrei
Mindestoktanzahl		POZ ROZ	86 90
Empfohlenes Motoröl			SAE 10W-30, 20W-40, 20W-50 Nach API: SE, SF, SG, SH, SJ oder SL
Kraftstofftankinhalt			
Gesamtmenge		L (US gal, Imp gal)	60 (15,9, 13,2)
Motorölmenge			
Mit Ölfilterwechsel		L (US qt, Imp qt)	2,2 (2,3, 1,9)
Ohne Ölfilterwechsel		L (US qt, Imp qt)	2,0 (2,1, 1,8)
Gesamtmenge		L (US qt, Imp qt)	4,3 (4,5, 3,8)



SJU13590

Especificaciones

ELEMENTO	MODELO	Unidad	VX110 Sport/VX110 Deluxe
CAPACIDAD DE LA MOTO DE AGUA			
Número máximo de plazas		Número de ocupantes	3
Carga máxima		kg (lb)	240 (530)
DIMENSIONES			
Eslora		mm (in)	3.220 (126,8)
Manga		mm (in)	1.170 (46,1)
Puntal		mm (in)	1.150 (45,3)
Peso en seco		kg (lb)	325 (716)
PRESTACIONES			
Potencia máxima		kW (PS) @ r/min	75,0 (102)@ 8.000
Consumo máximo de combustible		L/h (US gal/h, Imp gal/h)	28 (7,4, 6,2)
Autonomía a todo gas		hr.	2,14
Ralentí		r/min	1.600–1.700
MOTOR			
Tipo de motor			4 tiempos
Número de cilindros			4
Cilindrada del motor		cm ³ (cu in)	1.052 (64,2)
Diámetro y carrera		mm (in)	76 × 58 (2,99 × 2,28)
Relación de compresión			11,4:1
Holgura de las válvulas (en frío)			
Admisión		mm (in)	0,11–0,20 (0,0043–0,0079)
Escape		mm (in)	0,25–0,34 (0,0098–0,0134)
Sistema de engrase			Colector en seco
Sistema de refrigeración			Refrigeración por agua
Sistema de arranque			Motor de arranque eléctrico
Sistema de encendido			TCI
Bujía			CR9EB (NGK)
Distancia entre electrodos		mm (in)	0,7–0,8 (0,028–0,031)
Capacidad de la batería		V-AH	12-19
Sistema de carga			Magneto del volante

ELEMENTO	MODELO	Unidad	VX110 Sport/VX110 Deluxe
GRUPO PROPULSOR			
Sistema de propulsión			Bomba de chorro
Tipo de bomba de chorro			Flujo axial, una etapa
Giro del rotor			En el sentido contrario al de las agujas del reloj (visto desde atrás)
Ángulo horizontal de la tobera de propulsión		Grados	24 + 24
COMBUSTIBLE Y ACEITE			
Combustible recomendado			Gasolina normal sin plomo
Octanaje mínimo		PON RON	86 90
Aceite de motor recomendado			SAE 10W-30, 20W-40, 20W-50 API SE, SF, SG, SH, SJ, SL
Capacidad del depósito de combustible			
Total		L (US gal, Imp gal)	60 (15,9, 13,2)
Cantidad de aceite del motor			
Con sustitución del filtro de aceite		L (US qt, Imp qt)	2,2 (2,3, 1,9)
Sin sustitución del filtro de aceite		L (US qt, Imp qt)	2,0 (2,1, 1,8)
Cantidad total		L (US qt, Imp qt)	4,3 (4,5, 3,8)

RECHERCHE DES PANNES ET PROCEDURES D'URGENCE

Recherche des pannes	5-1
Tableau de dépannage	5-1
Procédures d'urgence	5-7
Nettoyage de l'entrée de la tuyère et de la turbine	5-7
Démarrage forcé	5-11
Remorquage du scooter nautique	5-15
Scooter nautique submergé	5-17



PROBLEMBEHEBUNG UND NOTFALLVERFAHREN

Problembehebung	5-3
Störungssuchtafel	5-3
Notfallverfahren	5-8
Reinigung des Jeteinlasses und des Flügelrads	5-8
Überbrücken der Batterie	5-12
Abschleppen des Wasserfahrzeugs	5-16
Überflutetes Wasserfahrzeug	5-18

IDENTIFICACIÓN DE AVERÍAS Y PROCEDIMIENTOS DE EMERGENCIA

Identificación de averías	5-5
Cuadro de identificación de averías	5-5
Procedimientos de emergencia	5-8
Limpieza de la toma de admisión y el rotor	5-8
Puentear la batería	5-12
Remolque de la moto de agua	5-16
Hundimiento de la moto de agua	5-18



FJU11160

Recherche des pannes

Si vous avez quelque problème avec votre scooter, utilisez cette section pour en rechercher la cause possible.

Si vous ne pouvez pas identifier la cause, ou si la procédure de remplacement ou de réparation n'est pas décrite dans le présent manuel de l'utilisateur, demandez à un concessionnaire Yamaha de procéder à l'intervention nécessaire.

FJU13670

Tableau de dépannage

PANNE	CAUSE POSSIBLE		REMEDE	PAGE
Le moteur ne démarre pas	Le démarreur ne tourne pas			
	Système de sécurité Yamaha (VX110 Deluxe)	Mode verrouillé sélectionné	Sélectionner le mode déverrouillé	2-29
	Coupe-circuit du moteur	Agrafe pas en place	Installer l'agrafe	2-17
	Fusible	Fondu	Remplacer le fusible et vérifier le câblage	4-47
	Batterie	A plat	Recharger	4-41
		Connexions des bornes défectueuses	Resserrer si nécessaire	4-41
		Borne corrodée	Nettoyer	4-9
	Démarreur	Défaillant	Faire réviser par un concessionnaire Yamaha	—
	Le démarreur tourne			
	Manette des gaz	Pressée	Relâcher	2-19
	Carburant	Vide	Faire le plein dès que possible	3-7
		Altéré ou contaminé	Faire réviser par un concessionnaire Yamaha	4-23
	Réservoir de carburant	Présence d'eau ou de saletés	Faire réviser par un concessionnaire Yamaha	4-23
	Bougie	Encrassée ou défectueuse	Nettoyer ou remplacer	4-33
	Capuchon de bougie	Non installé ou pas serré	Raccorder correctement	4-33
Connecté au mauvais cylindre		Raccorder correctement	4-33	
Système d'injection de carburant	Pompe de carburant défectueuse	Faire réviser par un concessionnaire Yamaha	—	

PANNE	CAUSE POSSIBLE		REMEDE	PAGE
Le moteur tourne irrégulièrement ou cale	Carburant	Vide	Faire le plein dès que possible	3-7
		Altéré ou contaminé	Faire réviser par un concessionnaire Yamaha	4-23
	Réservoir de carburant	Présence d'eau ou de saletés	Faire réviser par un concessionnaire Yamaha	4-23
	Bougie	Encrassée ou défectueuse	Remplacer	4-33
		Plage de température incorrecte	Remplacer	4-33
		Ecartement des électrodes incorrect	Régler	4-33
	Capuchon de bougie	Desserré	Raccorder correctement	4-33
		Fissuré, déchiré ou endommagé	Remplacer	—
	Câblage électrique	Connexion lâche	Resserrer ou raccorder correctement	—
	Système d'injection de carburant	Tuyère obstruée	Faire réviser par un concessionnaire Yamaha	—
Le témoin d'avertissement ou l'indicateur clignote	Niveau de carburant	Vide	Faire le plein dès que possible	3-7
	Surchauffe du moteur	Entrée de la tuyère obstruée	Nettoyer	5-7
	Avertissement de contrôle du moteur	Capteurs défectueux	Faire réviser par un concessionnaire Yamaha	—
Le scooter est lent ou perd de la puissance	Système de sécurité Yamaha (VX110 Deluxe)	Mode de bas régime sélectionné	Sélectionner le mode normal	2-29
	Cavitation	Entrée de la tuyère obstruée	Nettoyer	5-7
		Turbine endommagée ou usée	Faire réviser par un concessionnaire Yamaha	—
	Avertissement de surchauffe du moteur	Commande de réduction du régime moteur activée	Nettoyer l'entrée de la tuyère et laisser refroidir le moteur	2-43
	Avertissement de pression d'huile	Commande de réduction du régime moteur activée	Ajouter de l'huile	2-41
	Bougie	Encrassée ou défectueuse	Remplacer	4-33
		Plage de température incorrecte	Remplacer	4-33
		Ecartement des électrodes incorrect	Régler	4-33
	Capuchons de bougie	Desserrés	Raccorder correctement	4-33
	Câblage électrique	Connexion lâche	Resserrer ou raccorder correctement	—
	Carburant	Altéré ou contaminé	Faire réviser par un concessionnaire Yamaha	4-23
	Filtre à air	Obstrué ou accumulation d'huile	Faire réviser par un concessionnaire Yamaha	4-29



GJU11160

Problembekämpfung

Falls Sie irgendwelche Schwierigkeiten mit Ihrem Wasserfahrzeug haben, verwenden Sie diesen Abschnitt, um nach der möglichen Ursache zu suchen.

Falls Sie die Ursache nicht finden können oder falls das Verfahren für Austausch oder Reparatur nicht in dieser Betriebsanleitung beschrieben ist, lassen Sie die notwendige Wartung von einem Yamaha-Vertragshändler durchführen.

GJU13670

Störungssuchtafel

PROBLEM	MÖGLICHE URSACHE	ABHILFE	SEITE	
Motor startet nicht	Startermotor dreht nicht			
	Yamaha Security System (VX110 Deluxe)	System verriegelt.	System entriegeln.	2-30
	Motor-Quickstoppschalter	Sperrgabel nicht eingeschoben	Sperrgabel einschieben	2-18
	Sicherung	Durchgebrannt	Sicherung erneuern und Kabelanschlüsse kontrollieren	4-48
	Batterie	Entladen	Laden	4-42
		Mangelhafter Anschluss	Gegebenfalls korrigieren	4-42
		Pol korrodiert	Reinigen	4-10
	Startermotor	Fehlerhaft	Vom Yamaha-Händler auszuführen.	—
	Startermotor dreht			
	Gashebel	Gezogen	Freilassen	2-20
	Kraftstoff	Aufgebraucht	So bald wie möglich tanken	3-8
		Alt, verunreinigt	Vom Yamaha-Händler auszuführen.	4-24
	Kraftstofftank	Ansammlung von Wasser oder Schmutz	Vom Yamaha-Händler auszuführen.	4-24
	Zündkerze	Verunreinigt, defekt	Reinigen, ggf. erneuern	4-34
	Zündkerzenstecker	Nicht angeschlossen oder lose	Sachgemäß anschließen	4-34
An der falschen Zündkerze angeschlossen.		Sachgemäß anschließen	4-34	
Kraftstoff-Einspritzsystem	Kraftstoffpumpe defekt	Vom Yamaha-Händler auszuführen.	—	

PROBLEM	MÖGLICHE URSACHE		ABHILFE	SEITE
Motor läuft unregelmäßig oder würgt ab	Kraftstoff	Aufgebraucht	So bald wie möglich tanken	3-8
		Alt, verunreinigt	Vom Yamaha-Händler auszuführen.	4-24
	Kraftstofftank	Ansammlung von Wasser oder Schmutz	Vom Yamaha-Händler auszuführen.	4-24
	Zündkerze	Verunreinigt, defekt	Erneuern	4-34
		Falscher Wärmewert	Erneuern	4-34
		Falscher Elektrodenabstand	Einstellen	4-34
	Zündkerzenstecker	Locker	Sachgemäß anschließen	4-34
		Rissig, beschädigt	Erneuern	—
	Kabelverbindungen	Lose Verbindung	Festziehen, sachgemäß anschließen	—
Kraftstoff-Einspritzsystem	Einspritzdüse verstopft.	Vom Yamaha-Händler auszuführen.	—	
Warnleuchte oder -anzeige blinkt	Kraftstoffstand	Aufgebraucht	So bald wie möglich tanken	3-8
	Motor überhitzt	Strahldüseneinlass verstopft	Reinigen	5-8
	Motorwarnanzeige kontrollieren	Sensor defekt	Vom Yamaha-Händler auszuführen.	—
Geschwindigkeits- oder Leistungsverlust	Yamaha Security System (VX110 Deluxe)	Niedrigdrehzahl-Betriebsart gewählt.	Standard-Betriebsart wählen.	2-30
	Hohlraumbildung	Strahldüseneinlass verstopft	Reinigen	5-8
		Lauftrad beschädigt, verschlissen	Vom Yamaha-Händler auszuführen.	—
	Überhitzungswarnung	Drehzahlbegrenzer eingeschaltet.	Motor abkühlen lassen und Düseneinlass reinigen.	2-44
	Öldruckwarnung	Drehzahlbegrenzer eingeschaltet.	Öl nachfüllen.	2-42
	Zündkerze	Verunreinigt, defekt	Erneuern	4-34
		Falscher Wärmewert	Erneuern	4-34
		Falscher Elektrodenabstand	Einstellen	4-34
	Zündkerzenstecker	Locker	Sachgemäß anschließen	4-34
	Kabelverbindungen	Lose Verbindung	Festziehen, sachgemäß anschließen	—
	Kraftstoff	Alt, verunreinigt	Vom Yamaha-Händler auszuführen.	4-24
	Luftfilter	Verstopft oder verölt	Vom Yamaha-Händler auszuführen.	4-30



SJU11160

Identificación de averías

Si le ocurre algún problema con la moto de agua, utilice este capítulo para identificar la posible causa.

Si no consigue hallar la causa o si el procedimiento de sustitución o reparación no está descrito en este manual del propietario/piloto, hágala reparar en un concesionario Yamaha.

SJU13670

Cuadro de identificación de averías

PROBLEMA	POSIBLE CAUSA		SOLUCIÓN	PÁGINA
El motor no arranca	El motor de arranque no gira			
	Sistema de seguridad Yamaha (VX110 Deluxe)	El sistema está bloqueado	Desbloquear el sistema	2-30
	Interruptor de paro de emergencia del motor	La pinza no está colocada	Colocar la pinza	2-18
	Fusible	Fundido	Cambiar el fusible y comprobar el cableado	4-48
	Batería	Descargada	Cargarla	4-42
		Terminales flojos	Apretarlos según sea necesario	4-42
		Terminal corroído	Limpiar	4-10
	Motor de arranque	Averiado	Hacerlo reparar en un concesionario Yamaha	—
	El motor de arranque gira			
	Manilla del acelerador	Apretada	Soltar	2-20
	Combustible	Agotado	Repostar lo antes posible	3-8
		Sucio o contaminado	Hacerlo reparar en un concesionario Yamaha	4-24
	Depósito de combustible	Presencia de agua o suciedad	Hacerlo reparar en un concesionario Yamaha	4-24
	Bujía	Sucia o defectuosa	Limpiarla o cambiarla	4-34
	Tapa de bujía	No conectada o floja	Conectarla correctamente	4-34
Conectada al cilindro incorrecto		Conectarla correctamente	4-34	
Sistema de inyección de combustible	Bomba de combustible averiada	Hacerla reparar en un concesionario Yamaha	—	

PROBLEMA	POSIBLE CAUSA		SOLUCIÓN	PÁGINA
El motor funciona de forma irregular o se cala	Combustible	Agotado	Repostar lo antes posible	3-8
		Sucio o contaminado	Hacerlo reparar en un concesionario Yamaha	4-24
	Depósito de combustible	Presencia de agua o suciedad	Hacerlo reparar en un concesionario Yamaha	4-24
	Bujía	Sucia o defectuosa	Cambiar	4-34
		Gama de temperatura incorrecta	Cambiar	4-34
		Distancia entre electrodos incorrecta	Ajustar	4-34
	Tapa de bujía	Floja	Conectarla correctamente	4-34
		Agrietada, rota o dañada	Cambiar	—
	Cableado eléctrico	Conexión suelta	Apretarla o conectarla correctamente	—
Sistema de inyección de combustible	Tobera de propulsión obstruida	Hacerla reparar en un concesionario Yamaha	—	
Luz de alarma o indicador parpadea	Nivel de combustible	Agotado	Repostar lo antes posible	3-8
	Motor recalentado	Admisión de chorro obstruida	Limpiar	5-8
	Alarma de comprobación del motor	Sensores averiados	Hacerlos reparar en un concesionario Yamaha	—
La moto de agua navega despacio o pierde potencia	Sistema de seguridad Yamaha (VX110 Deluxe)	Está activada la función de régimen bajo	Seleccione la función normal	2-30
	Cavitación	Admisión de chorro obstruida	Limpiar	5-8
		Rotor dañado o desgastado	Hacerlo reparar en un concesionario Yamaha	—
	Alarma de recalentamiento del motor	Control de reducción del régimen del motor activado	Limpiar la admisión del chorro y enfriar el motor	2-44
	Alarma de presión de aceite	Control de reducción del régimen del motor activado	Añadir aceite	2-42
	Bujía	Sucia o defectuosa	Cambiar	4-34
		Gama de temperatura incorrecta	Cambiar	4-34
		Distancia entre electrodos incorrecta	Ajustar	4-34
	Tapas de bujías	Flojas	Conectarlas correctamente	4-34
	Cableado eléctrico	Conexión suelta	Apretarla o conectarla correctamente	—
	Combustible	Sucio o contaminado	Hacerlo reparar en un concesionario Yamaha	4-24
	Filtro de aire	Obstruido o acumulación de aceite	Hacerlo reparar en un concesionario Yamaha	4-30



FJU11180

Procédures d'urgence

FJU21602

Nettoyage de l'entrée de la tuyère et de la turbine

Si des algues ou des débris se sont accumulés au niveau de l'entrée de la tuyère ou dans la turbine, il peut se produire un phénomène de cavitation provoquant une diminution de poussée même si le régime du moteur augmente. Si cette situation se prolonge, le moteur surchauffe et peut se gripper. Si l'entrée de la tuyère ou la turbine semble bouchée par des algues ou des débris, regagnez la rive et contrôlez ces deux pièces. Coupez toujours le moteur avant d'échouer le scooter nautique.

⚠ AVERTISSEMENT

Avant de tenter d'enlever des algues ou des débris de l'entrée de la tuyère ou de la turbine, coupez le moteur et enlevez l'agrafe du coupe-circuit du moteur. Tout contact avec les éléments rotatifs de la pompe de propulsion peut entraîner de graves blessures ou la mort.

ATTENTION:

Si des algues ou des débris se sont accumulés au niveau de l'entrée, ne faites pas fonctionner le scooter nautique au-delà du régime embrayé tant qu'ils n'ont pas été enlevés.

1. Couchez le scooter nautique sur le côté comme illustré.

ATTENTION:

- Placez un chiffon ou un tapis propre sous le scooter nautique pour éviter frottement et griffes.
- Couchez toujours le scooter nautique sur le côté bâbord (gauche).
- Au moment de coucher le scooter nautique sur le côté, soutenez la proue pour éviter de plier ou d'endommager le guidon.

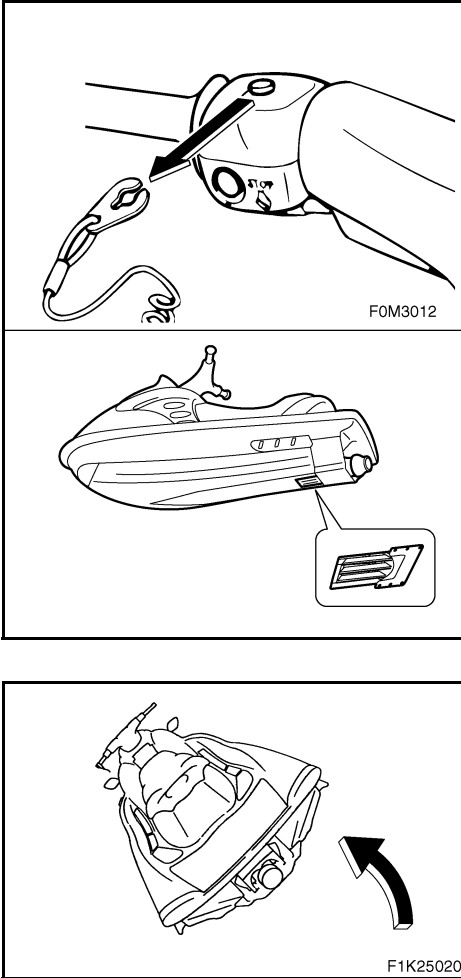

Notfallverfahren

Procedimientos de emergencia

GJU21602

Reinigung des Jeteinlasses und des Flügelrads

Falls der Einlass oder das Flügelrad mit Algen oder anderen Gegenständen zugesetzt ist, kann Kavitation auftreten; dies kann bewirken, dass trotz steigender Motordrehzahl ein Schubverlust auftritt. Wird dem nicht abgeholfen, besteht die Gefahr, dass der Motor überhitzt und festfrisst. Besteht der Verdacht, dass der Jeteinlass oder das Flügelrad mit Algen oder anderen Gegenständen zugesetzt ist, zum Ufer zurückkehren und dann den Jeteinlass und das Flügelrad kontrollieren. Den Motor immer abschalten, bevor Sie das Wasserfahrzeug an Land ziehen.

⚠️ WARNUNG

Bevor Jeteinlass und Flügelrad von Algen und anderen Gegenständen befreit werden, den Motor abschalten und den Clip vom Motor-Quickstoppschalter abziehen. Ernsthaftige Verletzung oder Tod könnten die Folge von Kontakt mit den sich drehenden Teilen der Jetpumpe sein.

⚠️ ACHTUNG:

Falls Algen oder andere Gegenstände den Jeteinlass zusetzen, den Motor nicht über Langsamstauflugeschwindigkeit betreiben, bis der Einlass wieder befreit ist.

1. Das Wasserfahrzeug, wie in der Abbildung gezeigt, auf die Seite kippen.

⚠️ ACHTUNG:

- Ein passendes sauberes Tuch oder eine Matte unterschieben, um das Wasserfahrzeug vor Abschürfungen und Kratzern zu schützen.
- Das Wasserfahrzeug immer auf die Backbordseite (linke Seite) drehen.
- Während das Wasserfahrzeug auf die Seite gedreht wird, den Bug abstützen, um zu vermeiden, dass die Lenkergriffe verbogen oder beschädigt werden.

SJU21602

Limpieza de la toma de admisión y el rotor

Si quedan atrapadas algas o residuos en la admisión o en el rotor, puede producirse cavitación y el empuje disminuirá aunque aumente el régimen del motor. Si se prolonga esta situación, el motor se recalentará y puede averiarse. Si existe algún signo de que la toma de admisión de chorro o el rotor están obstruidos con algas o residuos, vuelva a tierra y compruébelos. Pare siempre el motor antes de varar la moto de agua.

⚠️ ATENCION

Antes de proceder a eliminar las algas o residuos de la toma de admisión de chorro o de la zona del rotor, pare el motor y quite la pinza del interruptor de paro de emergencia. El contacto con las piezas giratorias de la bomba de chorro puede provocar lesiones graves o mortales.

⚠️ PRECAUCION:

Si penetran algas o residuos en la toma de admisión, no navegue a una velocidad superior al ralentí hasta que los haya eliminado.

1. Vuelque la moto de agua sobre su costado como se muestra.

⚠️ PRECAUCION:

- Coloque una tela o moqueta adecuada debajo de la moto de agua para protegerla de las abrasiones.
- Vuelque siempre la moto de agua sobre su costado de babor.
- Al volcar la moto de agua sobre su costado, sujete el manillar para que no se doble o resulte dañado.



2. Enlevez les algues ou les débris accumulés autour de l'arbre d'entraînement, de la turbine, du corps de la pompe et de la tuyère de poussée.

Si vous avez des difficultés à enlever les débris, demandez assistance à votre concessionnaire Yamaha.

ATTENTION:

Évitez toujours de conduire votre scooter nautique dans des zones à forte concentration d'algues. Si vous ne pouvez éviter de traverser une zone remplie d'algues, faites fonctionner le scooter nautique alternativement à régime moyen et à plein régime. Les algues tendent à s'accumuler davantage à vitesse constante et à régime embrayé. Si des algues obstruent l'entrée de la tuyère ou la turbine et qu'un phénomène de cavitation se produit, suivez la procédure de nettoyage ci-dessus.

2. Algen und andere Gegenstände im Bereich der Antriebswelle, des Flügelrads, des Pumpegehäuses und der Jetdüse beseitigen. Bei schwer zu entfernenden Gegenständen den Yamaha-Händler zu Rate ziehen.

ACHTUNG:

Das Wasserfahrzeug niemals in algenreichen Gewässern betreiben. Ist eine Fahrt durch veralgte Gebiete unumgänglich, den Motor abwechselnd mit Halb- und Vollgas betreiben. Algen neigen dazu, sich bei gleich bleibender Geschwindigkeit und bei Langsamstaufgeschwindigkeit anzusammeln. Falls Algen und dergleichen den Jeteinlass- und Flügelradbereich zusetzen und Kavitation verursachen, die obigen Reinigungsschritte ausführen.

2. Elimine las algas o residuos alrededor del eje de transmisión, el rotor, la carcasa de la bomba y la tobera de propulsión. Si resulta difícil eliminar los residuos, consulte a su concesionario Yamaha.

PRECAUCION:

Evite siempre navegar en lugares con una fuerte presencia de algas. Si resulta inevitable navegar en lugares con fuerte presencia de algas, hágalo alternativamente a gas parcial y a todo gas. Las algas tienden a acumularse más cuando se navega a velocidad constante y al ralentí. Si las algas obstruyen la admisión o el rotor y provocan cavitación, realice la operación de limpieza descrita anteriormente.



FJU18440

Démarrage forcé

Si la batterie du scooter nautique s'est déchargée, il est possible de démarrer le moteur en utilisant une batterie 12 V et des câbles volants.

⚠ AVERTISSEMENT

L'électrolyte de la batterie est un produit toxique et dangereux, causant de graves brûlures, etc. L'électrolyte contient de l'acide sulfurique. Évitez tout contact avec la peau, les yeux ou les vêtements.

Antidotes

Externe: rincer à l'eau.

Interne: buvez de grandes quantités d'eau ou de lait. Buvez ensuite du lait de magnésie, des œufs battus ou de l'huile végétale. Appelez immédiatement un médecin.

Yeux: rincez abondamment à l'eau pendant 15 minutes et appelez rapidement un médecin.

Les batteries produisent des gaz explosifs. Tenez-les toujours bien à l'écart de toute source d'étincelles, de flammes, des cigarettes, etc. Si vous utilisez ou chargez la batterie dans un espace clos, veillez à ce qu'il soit bien ventilé. Protégez toujours vos yeux lorsque vous travaillez à proximité de batteries.

TENIR HORS DE PORTÉE DES ENFANTS.

GJU18440

Überbrücken der Batterie

Ist die Batterie des Wasserfahrzeug verbraucht, kann der Motor mit einer 12-Volt-Batterie und Überbrückungskabeln gestartet werden.

⚠ WARNUNG

Batteriesäure ist giftig und gefährlich und kann ernsthafte Verbrennungen usw. verursachen. Batteriesäure enthält Schwefelsäure. Kontakt mit Haut, Augen oder Kleidung vermeiden.

Gegenmaßnahmen

Äußerlich: Mit Wasser spülen.

Innerlich: Große Mengen Wasser oder Milch trinken. Daraufhin Milch oder Bittererde (Magnesia), geschlagene rohe Eier oder Pflanzenöl einnehmen. Sofort den Arzt rufen.

Augen: 15 Minuten lang mit Wasser ausspülen und sofort den Arzt rufen.

Batterien erzeugen explosive Gase. Funken, offenes Feuer, Zigaretten usw. außer Reichweite halten. Wird die Batterie in einem abgeschlossenen Raum verwendet oder geladen, stellen Sie sicher, dass er gut belüftet ist. Tragen Sie bei Arbeiten in der Nähe von Batterien immer einen Augenschutz.

AUSSERHALB DER REICHWEITE VON KINDERN HALTEN.

SJU18440

Puentear la batería

Si se ha descargado la batería de la moto de agua, puede arrancarse el motor con otra batería de 12 voltios y cables puente.

⚠ ATENCION

El electrolito de la batería es tóxico y peligroso, provoca quemaduras graves, etc. Contiene ácido sulfúrico. Evite todo contacto con la piel, los ojos o la ropa.

Antídotos

Externo: Lavar con agua.

Interno: Ingerir grandes cantidades de agua o leche. Seguidamente ingerir magnesia, huevo batido o aceite vegetal. Llamar a un médico inmediatamente.

Ojos: Lavar con agua durante 15 minutos y acudir rápidamente al médico.

Las baterías producen gases explosivos. Mantenga bien alejadas las chispas, llamas, cigarrillos, etc. Si va a utilizar o cargar la batería en un espacio cerrado, verifique que esté bien ventilado. Protéjase siempre los ojos cuando trabaje cerca de una batería.

MANTÉNGALA FUERA DEL ALCANCE DE LOS NIÑOS.

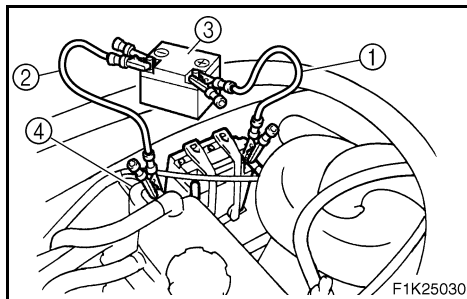

FJU18450

Raccordement des câbles volants

1. Raccordez le câble volant positif (+) ① aux bornes positives (+) des deux batteries.
2. Connectez une extrémité du câble volant négatif (-) ② à la borne négative (-) de la batterie de secours ③.
3. Connectez l'autre extrémité du câble négatif (-) à un support du moteur ④.

ATTENTION:

Ne connectez pas l'extrémité du câble volant à la borne négative (-) de la batterie du véhicule nautique! Contrôlez que toutes les connexions sont bien en place et corrigez-les le cas échéant avant d'essayer de démarrer le moteur. Une mauvaise connexion risque d'endommager le système électrique.

4. Démarrez le moteur puis débranchez les câbles dans l'ordre inverse des étapes ci-dessus.

ATTENTION:

- N'appuyez jamais sur le contacteur de démarrage lorsque le moteur tourne.
- Ne faites pas fonctionner le contacteur de démarrage pendant plus de 5 secondes, faute de quoi vous risqueriez de décharger la batterie et le moteur ne démarrerait pas. Le démarreur pourrait être endommagé lui aussi. Si le moteur ne démarre pas après 5 secondes, relâchez le contacteur et essayez à nouveau après 15 secondes.

GJU18450

Anschließen der Überbrückungskabel

1. Das Plus (+) Überbrückungskabel ① an den Pluspol (+) von beiden Batterien anschließen.
2. Ein Ende des Minus (-) Überbrückungskabels ② an den Minuspol (-) der Aufladebatterie ③ anschließen.
3. Das andere Ende des Minuskabels (-) an einer Motorhebeöse ④ anbringen.

ACHTUNG:

Nicht das Ende des Überbrückungskabels am Minuspol (-) der Batterie des Wasserfahrzeugs anschließen! Unbedingt alle Anschlüsse auf festen Sitz prüfen und korrigieren, bevor ein Startversuch des Motors unternommen wird. Jegliche falsche Verbindung kann das elektrische System beschädigen.

4. Den Motor starten und dann die Kabel abnehmen, wobei die obigen Schritte in umgekehrter Reihenfolge durchzuführen sind.

ACHTUNG:

- Den Startschalter niemals drücken, während der Motor läuft.
- Den Startschalter nicht länger als 5 Sekunden betätigen, da sich sonst die Batterie so stark entlädt, dass der Motor nicht mehr startet. Außerdem kann der Startermotor dadurch beschädigt werden. Falls der Motor nicht innerhalb von 5 Sekunden startet, den Startschalter loslassen, 15 Sekunden lang warten und dann nochmals versuchen.

SJU18450

Conexión de los cables puente

1. Conecte el cable positivo (+) ① a los terminales positivos (+) de ambas baterías.
2. Conecte un extremo del cable negativo (-) ② al terminal negativo (-) terminal de la batería auxiliar ③.
3. Conecte el otro extremo del cable negativo (-) a un gancho de motor ④.

PRECAUCION:

No conecte el extremo del cable puente al terminal negativo (-) de la batería de la moto de agua. Verifique que todas las conexiones sean firmes y correctas antes de intentar arrancar el motor. Una conexión incorrecta puede averiar el sistema eléctrico.

4. Arranque el motor y seguidamente desconecte los cables en el orden inverso.

PRECAUCION:

- No pulse nunca el interruptor de arranque cuando el motor esté en marcha.
- No accione el interruptor de arranque durante más de 5 segundos ya que se descargará la batería y no arrancará el motor. Además, podría dañar el motor de arranque. Si el motor no arranca en 5 segundos, suelte el interruptor de arranque, espere 15 segundos y a continuación inténtelo de nuevo.



FJU19130

Remorquage du scooter nautique

Si le scooter nautique tombe en panne en cours de navigation, il peut être remorqué jusqu'au rivage.

Si le scooter nautique doit être remorqué d'urgence à l'aide d'un câble de remorquage, le pilote doit rester sur le scooter nautique et tenir le guidon.

ATTENTION:

- Remorquez le scooter nautique à 5 mph (8 km/h) ou moins car, si vous le remorquez à trop grande vitesse, de l'eau pourrait pénétrer par les lumières d'échappement ou par l'admission d'air et inonder le compartiment moteur et le moteur.
- Remorquez le scooter nautique en utilisant l'œil de proue ① uniquement.
- Pendant le remorquage, la proue doit être maintenue hors de l'eau pour empêcher l'eau de pénétrer dans le compartiment moteur.

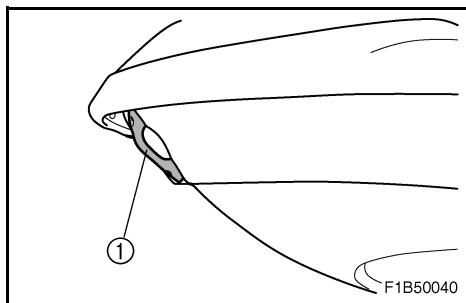

AVERTISSEMENT

- Le scooter nautique ne doit être remorqué qu'en cas d'urgence.
- Le câble de remorquage doit être suffisamment long pour éviter que le scooter nautique ne heurte le bateau qui le remorque lorsque celui-ci ralentit. Une bonne règle consiste à utiliser un câble de remorquage dont la longueur est égale à trois fois la longueur combinée du remorqueur et du scooter nautique.
- Le pilote du remorqueur doit conserver une vitesse minimum et éviter tout trafic ou obstacle susceptible de constituer un danger pour le pilote du scooter nautique.

GJU19130

Abschleppen des Wasserfahrzeugs

Fällt das Wasserfahrzeug aus, während es im Wasser ist, kann es an Land zurückgeschleppt werden.

Muss das Wasserfahrzeug in einem Notfall mit Hilfe eines Abschleppseils abgeschleppt werden, sollte der Fahrer dabei auf dem Wasserfahrzeug sitzen und die Lenkergriffe festhalten.

ACHTUNG:

- Das Wasserfahrzeug mit 8 km/h (5 mph) oder weniger abschleppen, anderenfalls könnte bei zu hoher Abschleppgeschwindigkeit Wasser durch die Abgaskanäle oder durch den Lufteinlass in den Motor eindringen und den Motorraum überfluten.
- Das Wasserfahrzeug nur an der Bugöse ① ziehen.
- Während des Abschleppens muss sich der Bug gut über dem Wasser befinden, damit verhindert wird, dass Wasser in den Motorraum gelangen kann.

⚠ WARNUNG

- Das Wasserfahrzeug sollte nur in einem Notfall abgeschleppt werden.
- Das Abschleppseil sollte lang genug sein, sodass das Wasserfahrzeug nicht mit dem Zugboot zusammenstoßen kann, wenn dieses die Geschwindigkeit verringert. Eine gute Richtlinie für die Länge eines Abschleppseils wäre drei Mal die Gesamtlänge von Abschleppboot und Wasserfahrzeug.
- Der Fahrer des Abschleppbootes muss die Geschwindigkeit auf ein Minimum halten und Verkehr und Hindernisse vermeiden, die eine Gefahr für den Fahrer auf dem Wasserfahrzeug darstellen könnten.

SJU19130

Remolque de la moto de agua

Si la moto de agua queda fuera de servicio en el agua, puede ser remolcada a tierra.

Si en caso de emergencia la moto de agua debe ser remolcada con un cabo de remolque, el piloto debe permanecer a bordo sujetando el manillar.

PRECAUCION:

- Remolque la moto de agua a un máximo de 5 mph (8 km/h); si se remolca a una velocidad superior, puede entrar agua en el motor por los conductos de escape o los rociadores pueden inundar la cámara del motor.
- Remolque la moto de agua por el pasacabos de proa ① únicamente.
- Durante el remolque debe mantenerse la proa fuera del agua para impedir que entre agua en la cámara del motor.

⚠ ATENCION

- La moto de agua sólo debe ser remolcada en caso de emergencia.
- El cabo de remolque debe ser lo suficientemente largo para que la moto de agua no choque con la embarcación que remolca al reducir ésta su velocidad. Por regla general, el cabo de remolque debe tener una longitud igual a tres veces la suma de la eslora de la embarcación que remolca y la de la moto de agua.
- El piloto de la embarcación que remolca debe mantener una velocidad mínima y evitar el tráfico u obstáculos que puedan poner en peligro al piloto de la moto de agua.



FJU22380

Scooter nautique submergé

Si le scooter nautique est submergé ou rempli d'eau, procédez comme suit et consultez votre concessionnaire Yamaha aussi vite que possible. Le non-respect de ces consignes peut provoquer de graves dommages au moteur !

En cas d'urgence :

1. Echouez le scooter nautique et enlevez les bouchons de vidange de poupe pour évacuer l'eau du compartiment moteur. (Cf. page 3-19 pour des instructions plus détaillées). Déposez les bouchons de vidange de compartiment de rangement pour évacuer l'eau de chaque compartiment.
2. Remplacez les bouchons de vidange de poupe et de compartiment de rangement.
3. Débranchez les capuchons de bougie, puis déposez les bougies.

ATTENTION:

Ne branchez pas les bougies aux capuchons de bougie.

4. Débranchez les coupleurs d'injecteur de carburant.

ATTENTION:

Couvrez les coupleurs d'injecteur de carburant débranchés pour éviter de les mouiller. Dans le cas contraire, ils pourraient se corroder, ce qui affecterait la qualité des branchements.

5. Lancez le moteur pendant 5 secondes avec le papillon des gaz ouvert en grand. Répétez cette étape jusqu'à ce que toute l'eau ait été évacuée des cylindres.
6. Vaporisez un antirouille dans l'orifice de chaque bougie pendant 5 secondes.
7. Lancez le moteur pendant 5 secondes avec le papillon des gaz ouvert en grand. Répétez cette étape plusieurs fois.

GJU22380

Überflutetes Wasserfahrzeug

Ist das Wasserfahrzeug untergegangen oder mit Wasser überflutet, das folgende Verfahren befolgen und sobald wie möglich einen Yamaha-Vertragshändler konsultieren. Ein Versäumnis dies zu tun, könnte ernsthaften Motorschaden zur Folge haben!

Im Notfall:

1. Das Wasserfahrzeug an Land ziehen und die Ablassschrauben im Heck entfernen, um das Wasser aus dem Motorraum abzulassen. (Siehe Seite 3-20 für weitere Anweisungen.) Die Ablagefach-Ablassschrauben entfernen, um das Wasser aus den Ablagefächern abzulassen.
2. Die Ablassschrauben im Heck und im Ablagefach anbringen.
3. Die Zündkerzenstecker abziehen und dann die Zündkerzen entfernen.

ACHTUNG:

Die Zündkerzen nicht an die Zündkerzenstecker anschließen.

4. Die Stecker der Kraftstoffeinspritzdüsen abziehen.

ACHTUNG:

Die abgezogenen Stecker der Kraftstoffeinspritzdüsen abdecken, so dass sie nicht nass werden können. Werden die Stecker nass, könnten sie korrodieren und schlechte Kontakte bekommen.

5. Den Motor 5 Sekunden lang mit weit geöffnetem Gashebel anlassen. Diesen Schritt so lange wiederholen, bis alles Wasser von den Zylindern ausgestoßen ist.
6. Ein Korrosionsschutzmittel 5 Sekunden lang in jede Zündkerzenöffnung sprühen.
7. Den Motor 5 Sekunden lang mit weit geöffnetem Gashebel anlassen. Wiederholen Sie diesen Schritt mehrere Male.

SJU22380

Hundimiento de la moto de agua

Si la moto de agua se sumerge o inunda de agua, observe el procedimiento siguiente y consulte lo antes posible a un concesionario Yamaha. ¡La omisión de dicho procedimiento puede provocar graves daños al motor!

En caso de emergencia:

1. Vire la moto de agua y quite los tapones de achique de popa para achicar el agua de la cámara del motor. (Consulte las instrucciones adicionales de la página 3-20.) Quite los tapones de achique de los pañoles para achicar el agua de los mismos.
2. Coloque los tapones de achique de popa y los de los pañoles.
3. Desconecte las tapas de bujía y desmonte las bujías.

PRECAUCION:

No conecte las bujías a sus tapas.

4. Desconecte los acopladores de los inyectores.

PRECAUCION:

Tape los acopladores desconectados de los inyectores para que no se mojen. Si los acopladores se mojan, podrían sufrir corrosión, y esta podría dar lugar a malas conexiones.

5. Accione el arranque durante 5 segundos con el acelerador completamente abierto. Repita este paso hasta que haya expulsado toda el agua de los cilindros.
6. Aplique un antioxidante en cada uno de los orificios de bujía durante 5 segundos.
7. Accione el arranque durante 5 segundos con el acelerador completamente abierto. Repita este paso varias veces.

**ATTENTION:** _____

Ne démarrez pas le moteur même après avoir effectué les étapes précédentes. L'eau demeurant dans le moteur pourrait sérieusement l'endommager.

8. Remplacez les bougies, puis rebranchez les capuchons de bougie et les coupleurs d'injecteur de carburant.
9. Faites réviser le scooter nautique par un concessionnaire Yamaha le plus rapidement possible.

ATTENTION: _____

Veillez à faire réviser le scooter nautique par un concessionnaire Yamaha. Sinon, le moteur risque d'être sérieusement endommagé.

ACHTUNG:

Den Motor auch nach Ausführung der vorhergehenden Schritte nicht starten. Jegliche Wasserrückstände im Motor könnten den Motor ernsthaft beschädigen.

8. Die Zündkerzen einbauen und dann die Zündkerzenstecker und die Stecker der Kraftstoffeinspritzdüsen anschließen.
9. Lassen Sie Ihr Wasserfahrzeug so bald wie möglich von einem Yamaha-Vertragshändler überprüfen.

ACHTUNG:

Lassen Sie Ihr Wasserfahrzeug unbedingt von einem Yamaha-Vertragshändler kontrollieren. Andernfalls könnte ernsthafter Motorschaden die Folge sein.

PRECAUCION:

No arranque el motor incluso después de realizar los pasos anteriores. Si queda agua en el motor, podría provocar averías graves en el mismo.

8. Coloque las bujías y conecte las tapas de bujía y los acopladores de los inyectores.
9. Haga revisar la moto de agua por un concesionario Yamaha lo antes posible.

PRECAUCION:

Haga comprobar la moto de agua en un concesionario Yamaha. De lo contrario, el motor podría sufrir graves averías.

FJU11240

ANNEXE

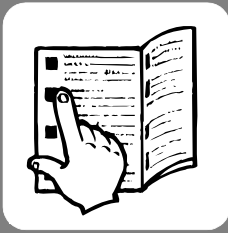

Index 6-1

D

ES

GJU11240

SJU11240

ANHANG

APÉNDICE

Index6-4

Índice alfabético 6-7



Index

A	
Accélérateur	3-23
Accostage du scooter.....	3-69
Apprendre à utiliser le scooter nautique.....	3-43
Apprenez à connaître votre scooter nautique	3-41
Arrêt du moteur	3-39
Arrêter le scooter nautique	3-67
Autres étiquettes	1-14
B	
Batterie	3-21, 4-9
Boîte à gants	2-49
Bouchon de vidange de poupe	3-19
Bouchon du réservoir de carburant	2-11
C	
Cale.....	3-19
Capot	2-11
Caractéristiques du scooter nautique.....	1-35
Carburant et huile	3-1
Changement de l'huile moteur	4-25
Compartiment de rangement avant	2-47
Compartiment moteur	3-13
Compartiments de rangement.....	2-47
Compte-tours	2-37
Compteur de vitesse	2-37
Compteur horaire/voltmètre	2-39
Compteur multifonction	2-35, 3-29
Contacteur d'arrêt du moteur	2-17
Contacteur de démarrage.....	2-19
Contacteurs.....	3-29
Contrôle du filtre à air	4-29
Contrôles après utilisation.....	3-73
Contrôles préalables	3-9
Coque et pont	3-13
Cordon du coupe-circuit du moteur	3-27
Coupe-circuit du moteur.....	2-17
D	
Démarrage depuis un ponton.....	3-51
Démarrage du moteur.....	3-35
Démarrage du scooter nautique.....	3-49
Démarrage et embarquement en eau peu profonde	3-51
Démarrage forcé.....	5-11
E	
Echouage du scooter	3-69
Embarquement avec des passagers	3-55
Embarquement et démarrage en eau profonde	3-53
Embarquement seul.....	3-53
Emplacement des composants principaux	2-1
Emplacement des étiquettes	1-9
Entreposage.....	4-1
Entretien et réglages.....	4-13
Équipement recommandé.....	1-33
Essence	3-1
Essence-alcool.....	3-3
Étiquette d'approbation du certificat de contrôle anti-pollution.....	1-7
Étiquette de date de fabrication.....	1-7
Étiquettes d'avertissement	1-10
Étiquettes importantes.....	1-9
Extincteur	3-23
F	
Faire virer le scooter nautique.....	3-63
Fonctionnement.....	3-31
H	
Huile moteur	3-5
I	
Indicateur d'avertissement de contrôle du moteur	2-39
Indicateur d'avertissement de niveau de carburant.....	2-41
Indicateur d'avertissement de pression d'huile	2-41
Indicateur d'avertissement de surchauffe du moteur	2-43
Informations de sécurité.....	1-17
Informations sur le contrôle des émissions (pour le Canada uniquement).....	1-7
Informations sur les modèles (pour l'Europe uniquement).....	1-5
Inspection de la batterie	4-41
Inspection de l'angle de la tuyère	4-29
Inspection du câble d'inversion (pour VX110 Deluxe)	4-29
Inspection du système d'alimentation.....	4-23

Inspection et réglage du câble d'accélérateur	4-31	Réglage du système d'injection de carburant.....	4-45
J		Règles de navigation	1-21
Jauge de carburant.....	2-37	Règles de sécurité nautique.....	1-43
L		Règles d'utilisation	1-25
Lever d'inversion et inverseur (pour VX110 Deluxe).....	3-25	Remorquage du scooter nautique.....	5-15
Lever d'inversion (pour VX110 Deluxe)....	2-25	Remplacement des fusibles.....	4-47
Liste de vérification des contrôles préalables.....	3-9	Remplissage du réservoir de carburant	3-7
Lubrification.....	4-5	Réservoir de carburant	4-23
M		Restrictions relatives aux personnes habilitées à piloter le scooter nautique.....	1-19
Manette des gaz.....	2-19	Rinçage du système de refroidissement.....	4-1
Manuel de l'utilisateur et trousse à outils.....	4-17	Rodage du moteur	3-31
Marche arrière sur voies navigables (pour VX110 Deluxe).....	3-71	S	
Mise à l'eau du scooter nautique.....	3-33	Scooter nautique chaviré.....	3-59
Modes verrouillé et déverrouillé du système de sécurité Yamaha (pour VX110 Deluxe).....	2-31	Scooter nautique submergé.....	5-17
N		Sélection du mode normal / mode de bas régime (pour VX110 Deluxe).....	2-33
Navigaison avec des passagers	3-47	Séparateur d'eau.....	3-17
Navigaison sur eau agitée	3-71	Siège.....	2-9
Nettoyage de l'entrée de la tuyère et de la turbine.....	5-7	Ski nautique.....	1-39
Nettoyage du scooter nautique	4-11	Sortie témoin d'eau de refroidissement.....	2-21, 3-29
Nettoyage et réglage des bougies	4-33	Spécifications.....	4-49
Niveau de carburant	3-13	Système d'alimentation.....	4-7
Niveau d'huile moteur.....	3-15	Système de direction	2-23, 3-25
Numéro de série du moteur	1-3	Système de sécurité Yamaha / Mode de bas régime (pour VX110 Deluxe).....	2-29
Numéro d'identification de la coque (HIN) ...	1-3	Système de sécurité Yamaha (pour VX110 Deluxe)	2-29
Numéro d'identification primaire (PRI-ID)...	1-1	Système Yamaha de gestion du moteur (Yamaha Engine Management System, YEMS).....	2-29
Numéros d'identification.....	1-1	T	
P		Tableau de dépannage.....	5-1
Plaque constructeur	1-5	Tableau d'entretien périodique	4-19
Poignée	2-27	Témoin "L-MODE" (pour VX110 Deluxe)	2-45
Points de contrôle préalables.....	3-13	Témoin "SECURITE" (pour VX110 Deluxe)	2-45
Points de lubrification	4-37	Transmetteur de commande à distance (pour VX110 Deluxe)	2-13
Précautions	1-33	Transport.....	3-77
Procédures d'urgence	5-7	Tuyère	3-27
Q			
Quitter le scooter nautique	3-39		
R			
Raccordement des câbles volants.....	5-13		
Recherche des pannes.....	5-1		



U

Utilisation des commandes et autres
fonctions 2-9
Utilisation de votre scooter nautique..... 3-41
Utilisez votre scooter nautique de
manière responsable 1-45

V

Vérification du régime embrayé..... 4-45

Index

- A**
- Ablagefächer 2-48
 - Abschalten des Motors 3-40
 - Abschleppen des Wasserfahrzeugs 5-16
 - Alleine aufsitzen 3-54
 - Andere Aufkleber 1-14
 - Anhalten des Wasserfahrzeugs 3-68
 - Anlegen des Wasserfahrzeugs 3-70
 - Anschließen der
Überbrückungskabel 5-14
 - Aufsitzen und Starten in tiefem
Gewässer 3-54
- B**
- Batterie 3-22, 4-10
 - Bedienung der Bedienelemente
und anderer Funktionen 2-10
 - Benutzungsbeschränkungen für
dieses Wasserfahrzeug 1-20
 - Benzin 3-2
 - Beschränkungen bei der Fahrt 1-22
 - Betreiben des Wasserfahrzeugs mit
Mitfahrern 3-48
 - Betreiben Ihres Wasserfahrzeugs 3-42
 - Betrieb 3-32
 - Betrieb in rauem Gewässer 3-72
 - Betriebsanleitung und Werkzeugsatz 4-18
 - Betriebsanfordernisse 1-26
 - Betriebsstundenzähler/
Spannungsmesser 2-40
 - Bilge 3-20
- D**
- Das Aufsitzen mit Mitfahrern 3-56
 - Das Starten des Wasserfahrzeugs 3-50
 - Das Wasserfahrzeug an Land ziehen ... 3-70
 - Das Wasserfahrzeug zu Wasser
lassen 3-34
 - Drehzahlmesser 2-38
- E**
- Eigenschaften des Wasserfahrzeugs ... 1-36
 - Einbaulage der Hauptbestandteile 2-2
 - Einfahrzeit des Motors 3-32
- Einstellen des
Kraftstoff-Einspritzsystems 4-46
- Empfohlene Ausrüstung 1-34
 - Erfreuen Sie sich unter Ausübung
Ihrer Verantwortung an Ihrem
Wasserfahrzeug 1-46
 - Erneuern des Motoröls 4-26
- F**
- Fernbedienung (für VX110 Deluxe) 2-14
 - Feuerlöscher 3-24
 - Füllen des Kraftstofftanks 3-8
- G**
- Gas 3-24
 - Gashebel 2-20
 - Gasohol 3-4
 - Gekertertes Wasserfahrzeug 3-60
 - Genehmigungsplakette des
Schadstoffbegrenzungszertifikats 1-8
 - Geschwindigkeitsmesser 2-38
- H**
- Haltegriff 2-28
 - Handschuhfach 2-50
 - Haube 2-12
 - Hauptidentifizierungsnummer (PRI-ID) ... 1-2
 - Heck-Ablassschrauben 3-20
 - Herstellerplakette 1-6
 - Herstellungsdatums-Plakette 1-8
- I**
- Information über Abgaskontrolle
(Ausschließlich für Kanada) 1-8
 - Information zu den Gefahren 1-34
- J**
- Jet-Triebwerk 3-28
- K**
- Kennnummern 1-2
 - Kontrollieren der
Langsamlaufgeschwindigkeit 4-46
 - Kraftstoffanzeige 2-38
 - Kraftstoffstand 3-14
 - Kraftstoffsystem 4-8
 - Kraftstofftank 4-24
 - Kraftstoff-Tankdeckel 2-12
 - Kraftstoff und Öl 3-2
 - Kraftstoff-Warnleuchte 2-42
 - Kühlsystem durchspülen 4-2



Kühlwasser-Kontrollauslass	2-22, 3-30	Schalter	3-30
L		Schalthebel (nur VX110 Deluxe)	2-26
Lernen, Ihr Wasserfahrzeug zu		Schalthebel und Umkehrklappe	
betreiben	3-44	(nur VX110 Deluxe)	3-26
“L-MODE“-Kontrollleuchte		Schaltseilzug kontrollieren	
(nur VX110 Deluxe)	2-46	(nur VX110 Deluxe)	4-30
Luftfiltereinsatz kontrollieren	4-30	Schmierstellen	4-38
M		Schmierung	4-6
Mit Ihrem Wasserfahrzeug vertraut		“SECURITY“-Kontrollleuchte	
werden	3-42	(nur VX110 Deluxe)	2-46
Modellinformation (nur Europa)	1-6	Sicherheitsinformationen	1-18
Modus für Entriegelung und Modus		Sicherheitsregeln für das Bootfahren	1-44
für Verriegelung des Yamaha Security		Sicherungen auswechseln	4-48
Systems (nur VX110 Deluxe)	2-32	Sitzbank	2-10
Motoröl	3-6	Standard-/Niedrigdrehzahl-Modus	
Motorölstand	3-16	wählen (nur VX110 Deluxe)	2-34
Motor-Quickstoppleine (Reißleine)	3-28	Starten des Motors	3-36
Motor-Quickstoppschalter	2-18	Starten und Aufsitzen in seichtem	
Motorraum	3-14	Gewässer	3-52
Motor-Seriennummer	1-4	Starten von einem Pier aus	3-52
Motorstoppschalter	2-18	Startschalter	2-20
Motortemperatur-Warnleuchte	2-44	Steuerung	2-24, 3-26
Motor-Warnleuchte	2-40	Stilllegung	4-2
Multifunktionsdisplay	2-36, 3-30	Störungssuchtafel	5-3
N		T	
Notfallverfahren	5-8	Tabelle zur regelmäßigen Wartung	4-20
O		Technische Daten	4-51
Öldruck-Warnleuchte	2-42	Transport	3-78
P		U	
Positionen der Plaketten	1-9	Überbrücken der Batterie	5-12
Problembehebung	5-3	Überflutetes Wasserfahrzeug	5-18
Prüfliste für die Überprüfungen vor		Überprüfung der Batterie	4-42
der Inbetriebnahme	3-10	Überprüfung des Kraftstoffsystems	4-24
Prüfpunkte vor der Inbetriebnahme	3-14	Überprüfungen nach dem Betrieb	3-74
R		Überprüfungen vor Inbetriebnahme	3-10
Reinigung des Jeteinlasses und des		Überprüfung und Einstellung des	
Flügelrads	5-8	Gasseilzugs	4-32
Rückwärtsfahrt auf Wasserwegen		V	
(nur VX110 Deluxe)	3-72	Verlassen des Wasserfahrzeugs	3-40
Rumpf-Identifizierungsnummer (HIN)	1-4	Vorderes Ablagefach	2-48
Rumpf und Deck	3-14	W	
S		Warnaufkleber	1-10
Säubern des Wasserfahrzeugs	4-12	Wartung und Einstellungen	4-14
Säuberung und Einstellung der		Wasserabscheider	3-18
Zündkerzen	4-34	Wasserskifahren	1-40

Wenden des Wasserfahrzeugs	3-64
Wichtige Plaketten	1-9
Winkel der Jetdüse kontrollieren	4-30

Y

Yamaha Engine Management System (YEMS).....	2-30
Yamaha Security System (nur VX110 Deluxe).....	2-30
Yamaha Security System und Niedrigdrehzahl-Modus (nur VX110 Deluxe).....	2-30



Índice alfabético

A

Aceite del motor 3-6
 Acelerador 3-24
 Ajuste del sistema de inyección de combustible 4-46
 Alarma de combustible..... 2-42
 Alarma de la presión de aceite 2-42
 Alarma de recalentamiento del motor 2-44
 Almacenamiento 4-2
 Aprendiendo a pilotar la moto de agua 3-44
 Arranque del motor 3-36
 Asidero 2-28
 Asiento 2-10
 Atraque de la moto de agua a un pantalán ... 3-70

B

Batería 3-22, 4-10
 Bloqueo y desbloqueo del sistema de seguridad Yamaha (VX110 Deluxe) 2-32
 Botadura de la moto de agua 3-34

C

Cámara del motor 3-14
 Cambio de fusibles 4-48
 Cambio del aceite del motor..... 4-26
 Características de la moto de agua 1-36
 Casco y cubierta 3-14
 Combustible y aceite 3-2
 Comprobación de la alarma de fallo del motor 2-40
 Comprobación del ángulo de la tobera de propulsión 4-30
 Comprobación del elemento del filtro de aire 4-30
 Comprobación del régimen mínimo..... 4-46
 Comprobaciones posteriores a la navegación..... 3-74
 Comprobaciones previas a la navegación 3-11
 Conexión de los cables puente 5-14
 Conozca su moto de agua 3-42
 Cordón de hombre al agua 3-28
 Cuadro de identificación de averías 5-5
 Cuadro de mantenimiento periódico 4-21
 Cuentahoras/Voltímetro 2-40

D

Dejar la moto de agua 3-40
 Depósito de combustible..... 4-24
 Disfrute de su moto de agua de forma responsable..... 1-46

E

Embarque con tripulantes..... 3-56
 Embarque e inicio de la marcha en aguas profundas..... 3-54
 Embarque en solitario 3-54
 Engrase..... 4-6
 Equipo recomendado..... 1-34
 Especificaciones..... 4-53
 Esquí acuático 1-40
 Extintor..... 3-24

F

Funcionamiento..... 3-32

G

Gasolina 3-2
 Gobierno de la moto de agua 3-64
 Grupo propulsor 3-28
 Guanteras 2-50

H

Hundimiento de la moto de agua 5-18

I

Identificación de averías 5-5
 Indicador de combustible 2-38
 Información del modelo (solo Europa) 1-6
 Información para evitar peligros 1-34
 Información relativa a control de emisiones (sólo Canadá) 1-8
 Información relativa a la seguridad..... 1-18
 Inicio de la navegación 3-50
 Interruptor de arranque..... 2-20
 Interruptor de paro de emergencia del motor 2-18
 Interruptor de paro del motor..... 2-18
 Interruptores 3-30

L

Lavado del sistema de refrigeración con agua 4-2
 Limitaciones a la navegación..... 1-22
 Limitaciones sobre quién puede pilotar la moto de agua 1-20
 Limpieza de la moto de agua 4-12

Limpieza de la toma de admisión y el rotor... 5-8	Puesta en marcha y embarque en aguas poco profundas..... 3-52
Limpieza y ajuste de las bujías..... 4-34	Puntos de comprobación previa a la navegación..... 3-14
Lista de comprobaciones previas a la navegación..... 3-11	Puntos de engrase..... 4-38
Llenado del depósito de combustible..... 3-8	R
Luz indicadora “L-MODE” (VX110 Deluxe)..... 2-46	Remolque de la moto de agua..... 5-16
Luz indicadora “SECURITY” (VX110 Deluxe)..... 2-46	Requisitos para navegar..... 1-26
M	Revisión de la batería..... 4-42
Manilla del acelerador..... 2-20	Revisión del cable del inversor (VX110 Deluxe)..... 4-30
Mantenimiento y ajustes..... 4-14	Revisión del sistema de combustible..... 4-24
Manual del propietario/piloto y juego de herramientas..... 4-18	Revisión y ajuste del cable del acelerador... 4-32
Marcha atrás en vías navegables (VX110 Deluxe)..... 3-72	Rodaje del motor..... 3-32
Mezcla de gasolina y alcohol etílico..... 3-4	Rótulo de homologación del certificado de control de emisiones..... 1-8
Moto de agua volcada..... 3-60	Rótulo de la fecha de fabricación..... 1-8
N	Rótulos de advertencia..... 1-10
Navegación con mala mar..... 3-72	Rótulos importantes..... 1-9
Nivel de aceite del motor..... 3-16	S
Nivel de combustible..... 3-14	Salida desde un pantalán..... 3-52
Normas de navegación segura..... 1-44	Selección de función normal/régimen bajo (VX110 Deluxe)..... 2-34
Número de identificación del casco (HIN) 1-4	Sentina..... 3-20
Número de identificación primario (PRI-ID)..... 1-2	Separador de agua..... 3-18
Número de serie del motor..... 1-4	Sistema de combustible..... 4-8
Números de identificación..... 1-2	Sistema de gobierno..... 2-24, 3-26
O	Sistema de seguridad Yamaha/función de régimen bajo (VX110 Deluxe)..... 2-30
Otros rótulos..... 1-14	Sistema de seguridad Yamaha (VX110 Deluxe)..... 2-30
P	Sistema Yamaha de gestión del motor (YEMS)..... 2-30
Palanca del inversor (VX110 Deluxe)..... 2-26	Situación de los rótulos..... 1-9
Palanca del inversor y compuerta de inversión (VX110 Deluxe)..... 3-26	Surtidor testigo del agua de refrigeración..... 2-22, 3-30
Pañol de proa..... 2-48	T
Paños..... 2-48	Tacómetro..... 2-38
Parada de la moto de agua..... 3-68	Tapa..... 2-12
Paro del motor..... 3-40	Tapón de achique de popa..... 3-20
Pilotaje de la moto de agua..... 3-42	Tapón de llenado del depósito de combustible..... 2-12
Pilotaje de la moto de agua con tripulantes..... 3-48	Transmisor de control remoto (VX110 Deluxe)..... 2-14
Placa del fabricante..... 1-6	Transporte..... 3-78
Procedimientos de emergencia..... 5-8	
Puentear la batería..... 5-12	



U

Ubicación de los componentes principales 2-2
Utilización de los mandos y otras
funciones 2-10

V

Varada de la moto de agua 3-70
Velocímetro 2-38
Visor multifunción 2-36, 3-30



Printed in USA
Dec. 2005—1.3 × 1 CR
F1K-F8199-81-A0
(F, G, S)